

DEĞERLİ MÜŞTERİLERİMİZ FLUIDRA KATALOGDAKİ ÜRÜNLERE VE YEDEK PARÇALARA %5 ZAM GELMİŞTİR.

FLUIDRA

HAVUZ&SPA

GENEL KATALOG

2026



Fluidra, havuz ve sağlıklı yaşam sektöründe lider bir küresel şirkettir. 1969 yılında kurulan şirket, konut (bireysel) ve ticari havuz pazarında (oteller ve tatil köyleri, belediye ve yüksek rekabet havuzları, spa ve sağlıklı yaşam merkezleri) hizmet ve yenilikçi ürünlerin geliştirilmesi ve dağıtımında küresel ölçekte kapsamlı deneyime sahiptir.

Kurumsal kültürümüz, olağanüstü müşteri deneyimleri sunmak, en yüksek etik standartları korumak ve insanların yaşamlarında olumlu bir etki yaratmak üzerine kuruludur.

Amacımız: Suyu daha iyi bir dünyaya dönüştürüyoruz

Amacımızın merkezinde bir **söz** : Yenilik yapmak, özen göstermek ve sorumlu davranmak. Attığımız her adım, üstlendiğimiz her proje, suyla yaşamı iyileştirmenin bir yoludur. Birlikte, bugün ve gelecek nesiller için daha dengeli, daha sağlıklı ve sürdürülebilir bir dünya inşa etmeyi hedefliyoruz.

İddialı hedefimizin bir parçası olarak **2025-2030 stratejik planı** Havuz ve sağlıklı yaşam sektörünün gelişimine öncülük etme ve yön verme hedefiyle geleceğe bakıyoruz.

Stratejik planımız şu temele dayanmaktadır: **üç temel sütun: büyümeyi hızlandırmak** küresel ticari mükemmellik yoluyla; **rekabetçi farklılaşmayı yönlendirmek** inovasyon, dijitalleşme, ürün geliştirme ve akıllı havuz aracılığıyla; ve **operasyonel iyileştirme mükemmellik** Değer zinciri boyunca üretkenliği ve verimliliği en üst düzeye çıkararak.

Bu üç sütun aşağıdakiler tarafından desteklenmektedir: **beş temel etken** : kültür, yetenek ve organizasyon; finansal disiplin; teknoloji, veri ve dijital; sürekli dönüşüm; ve sürdürülebilirliğe giden yol haritamız.

Bu hedeflerle, yalnızca **müşteri deneyimi** ama aynı zamanda güçlendirmek **kurum kültürü** Organizasyonumuzu gelecekteki büyümeye hazırlarken.

Anahtar Rakamlar

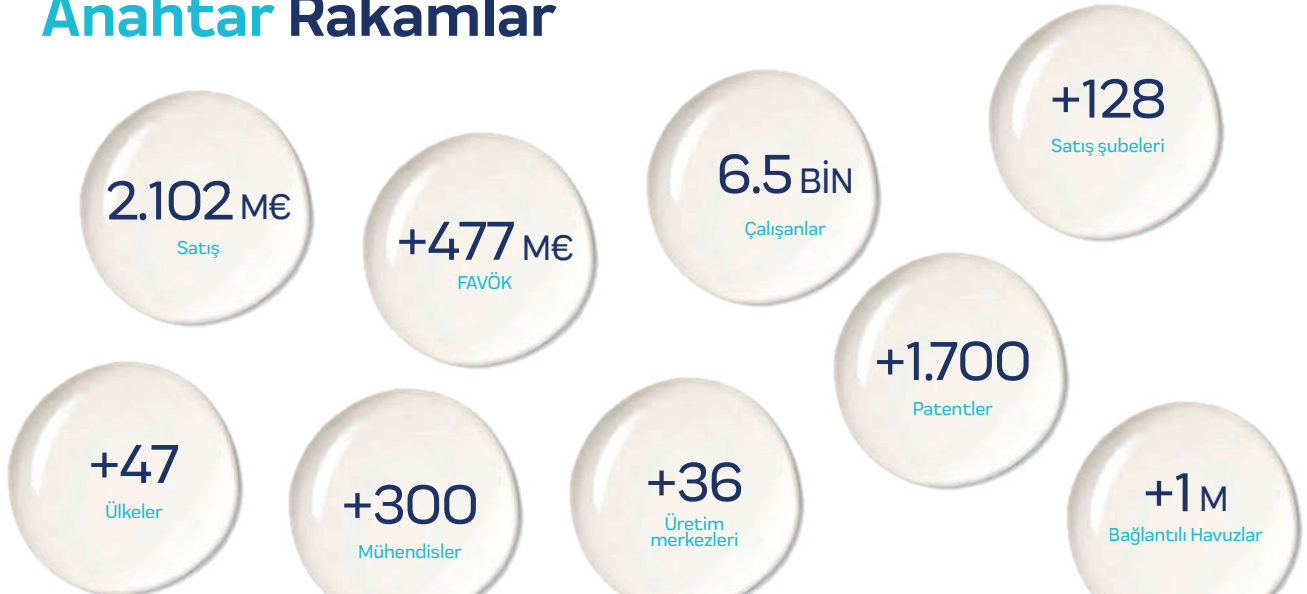

DEĞERLİ MÜŞTERİLERİMİZ FLUIDRA KATALOGDAKİ ÜRÜNLERE VE YEDEK PARÇALARA %5 ZAM GELMİŞTİR.

Küresel Güç Merkezi

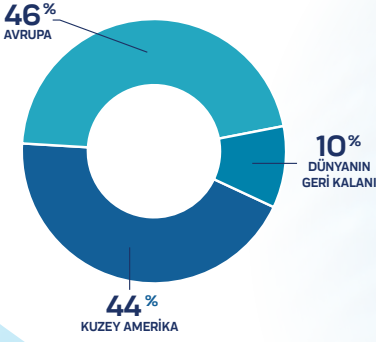

Sorumluluk Planı Yol Haritamız

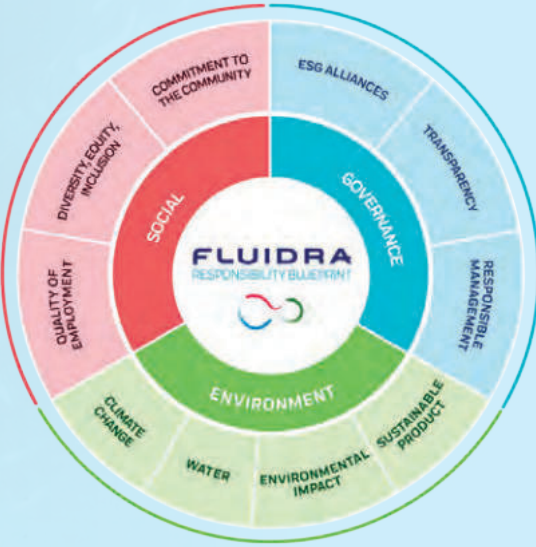

Fluidra'da, **sürdürülebilirlik** bugün ve gelecekte sorumlu bir şirket olarak nasıl evrimleştiğimizin özünde yer almaktadır. “Sorumluluk Planı” adı verilen **ESG planı** Sürdürülebilirlik yol haritamız, olumlu bir etki yaratmamıza ve herkes için daha sürdürülebilir bir gelecek inşa etmemize yardımcı olan üç ilkeye (çevre, sosyal ve yönetim) dayanmaktadır.



SOSYAL:
Genişletmek
Çalışanlarımızın, değer zincirimizin ve toplumun refahı



ÇEVRE:
Katkı yapmak Ürünlerimiz ve faaliyetlerimiz aracılığıyla sürdürülebilir kalkınmaya



YÖNETİŞİM:
Ön saflarda yer alın **en iyi** kurumsal **yönetişim** uygulamalar



Sürdürülebilirlik Gelecekteki Büyüme İçin Bir Temel Taşı Olarak



DEĞERLİ MÜŞTERİLERİMİZ FLUIDRA KATALOGDAKİ ÜRÜNLERE VE YEDEK PARÇALARA %5 ZAM GELMİŞTİR.

YENİ ÜRÜNLER 2026



Çekvalf Clear Serisi

ASTRALPOOL

- + Minimum basınç kaybı için tam kapak açıklığı
- + Tam akış görünürlüğü için şeffaf gövde
- + Çıkarılabilir kapak ve O-ringler ile kolay bakım

Bkz. sayfa 42



Gavarnie Solar Duş

ASTRALPOOL

- + Zarif ve minimalist tasarım
- + Her türlü ortama uygun renk çeşitliliği
- + Her kullanımda verimlilik ve sürdürülebilirlik

Bkz. sayfa 69



Flexi ve FlexiMini Pure

ASTRALPOOL

- + Flexi ve FlexiMini lambalar için mükemmel minimalist bir görünüm
- + Beton, astar veya fiberglas havuzlara kolayca monte edilebilir
- + 2 bileşenden oluşur: Bir lamba ve bir dekoratif halka

Bkz. sayfa 135



Clarisave

ASTRALPOOL

- + Etkili filtrasyon
- + Her damlada tasarruf
- + Kolay ve hızlı montaj

Bkz. sayfa 184



Victoria Plus Silent VS

ASTRALPOOL

- + Fluidra CONNECT bağlantısı+ Kullanımı kolay arayüz
- + Saf akıllı akış teknolojisi (sürekli akış)
- + Pompa tüketim izleme

Bkz. sayfa 196

DEĞERLİ MÜŞTERİLERİMİZ FLUIDRA KATALOGDAKİ ÜRÜNLERE VE YEDEK PARÇALARA %5 ZAM GELMİŞTİR.

YENİ ÜRÜNLER 2026



Blue Connect Silver



- + 3'ü 1 arada sensör: Sıcaklık, pH, ORP
- + Kimyasal öneriler
- + Havuz örtüsü uyumlu
- + USB-C şarj edilebilir pil

248. sayfaya bakın



Blue Connect Gold



- + 4'ü 1 arada sensör: Sıcaklık, pH, ORP, Tuzluluk
- + Kimyasal öneriler
- + Havuz örtüsü uyumlu
- + USB-C şarj edilebilir pil

249. sayfaya bakın



Elite Connect Cell Guard®



- + Daha fazlasının tadını çıkarın, daha azını koruyun
- + Rakipsiz yükseltilebilirlik
- + Entegre bağlantı
- + Yeni Hücre

Bkz. sayfa 259



El Tipi Şarjlı Havuz Süpürgesi



- + Güçlü filtreleme, hassas performans
- + Her alana ulaşmak için maksimum manevra kabiliyeti
- + Kullanımı kolay, keyfini çıkarmak daha kolay

324. sayfaya bakın



Freedom + Kablosuz Robot



- + Kablosuz özgürlük: Uzun ömürlü lityum iyon pil ve hızlı şarj
- + Siklonik performans: Ödünsüz temizlik
- + Kullanımı kolay: Patentli Lifi uzaktan kumandası

326. sayfaya bakın



Freedom Lite Kablosuz Robot



- + Akıllıca temizler, derinlemesine filtreler, net bir şekilde gösterir
- + Gerçek gönül rahatlığı için kolay kontrol
- + Tasarım olarak çevik ve her havuz için mükemmel

328. sayfaya bakın

DEĞERLİ MÜŞTERİLERİMİZ FLUIDRA KATALOGDAKİ ÜRÜNLERE VE YEDEK PARÇALARA %5 ZAM GELMİŞTİR.

FLUIDRA

Sürdürülebilir
HAVUZ İÇİN
DAHA FAZLASINI
YARATMAK

arabalardan,kullandıkları ürünlere kadar tüketiciler giderek daha verimli ve maliyet tasarrufu sağlayan teknolojiler satın alıyorlar.

Fluidra® eksiksiz bir havuz ürün sistemi sunar su kaybını önlemeye yardımcı olan, daha fazla enerji verimliliği sunan ve önemli ölçüde azaltan kimyasalları sunmaktadır. Kullanımı azaltan pratik çözümler

DEĞERLİ MÜŞTERİLERİMİZ FLUIDRA KATALOGDAKİ ÜRÜNLERE VE YEDEK PARÇALARA %5 ZAM GELMİŞTİR.

Temel Dörtlüyle Başlayın

Havuzun genel verimliliğini artırırken işletme maliyetlerini düşüren dört ürün çözümü.

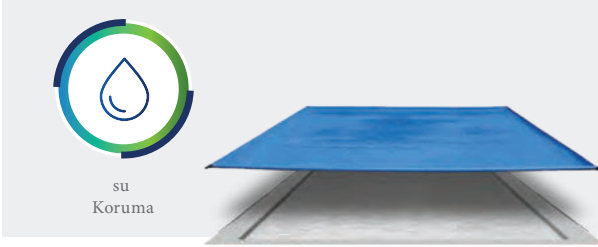

Havuz Örtüleri

Su Kaybının %90'a Kadarını Önleyin

Havuz Örtüsü, suyun buharlaşmasından kaynaklanan su kaybının yaklaşık %90'ını önler*, ayda 4000 litreye kadar su tasarrufu sağlar**

*Sezon boyunca (122 gün) havuz kullanılmadığı zamanlarda kapalıdır (Otomatik Havuz Örtüsü kullanıldığında %70 oranında kapalı olduğunu varsayıyoruz). Sezon dışında ise havuzun her zaman kapalı olduğunu düşünüyoruz.

**Hesaplama 32 m² yüzey alanına sahip 8x4 m²'lik bir havuza göre yapılmıştır. ³haftada 4.2 cm buharlaşıyor.



Değişken Hızlı Pompalar

%60 Daha Fazla Verimlilik

Değişken hızlı pompalar, geleneksel tek hızlı pompalara kıyasla %60 daha verimlidir ve yılda 700 kW'tan fazla tasarruf sağlar*.

* 50 m³'lük bir alanda AstralPool ve Zodiac değişken hızlı pompalarla ortalama tasarruf ³ 6 aylık yüzme sezonu olan havuz, 1 HP tek hızlı pompa ile donatılmış aynı havuzla karşılaştırıldığında daha uzun ömürlüdür. Mevcut enerji tasarrufu hesaplayıcılarına bakın

www.astralpool.com ve www.zodiac-poolcare.com



Tuzla Klor Üretimi

Geleneksel klor dozajına olan ihtiyacı büyük ölçüde azaltır

Bu Cihazları, havuz suyunda bulunan az miktardaki tuzdan doğal olarak klor ürettikleri için, herhangi bir dezenfeksiyon kimyasalına olan ihtiyacı %100* oranında azaltabilen, kendi kendini üreten klor dağıtıcılarıdır.

* Normal şartlarda klor bazlı kimyasalların veya diğer dezenfeksiyon kimyasallarının kullanımından kaçınıyoruz, her havuzda olduğu gibi su dengesi veya şok arıtma kimyasallarına (örneğin pH ekisi, yosun öldürücüler vb.) ihtiyaç duyulabilir.



Kartuş Filtreler

600L Su Tasarrufu

Havuz filtrasyonunda kartuş filtreler, ters yıkama gerektirmediği için en su tasarruflu olanlardır.

Kartuş filtreler, medya filtrelerle kıyasla temizlik başına 600 litreden fazla su tasarrufu sağlayabilir*.

* 50 m için ³ 14 m³'lük bir havuz kullanarak ³ /h filtrasyon sistemi: 3 dakikalık tam bir medya filtresi geri yıkama prosedürü için 700 L su kullanılır (EN16713-1 standardına göre) ve bahçe hortumu kullanılarak 3 dakikalık kartuş temizliği için 60 L su kullanılır (yaklaşık 20 L/dakika).

DEĞERLİ MÜŞTERİLERİMİZ FLUIDRA KATALOGDAKİ ÜRÜNLERE VE YEDEK PARÇALARA %5 ZAM GELMİŞTİR.

AVRUPA STANDARDI EN 17645:2022

Avrupa Standardı EN 17645:2022, tasarım ve kullanım gerekliliklerini, test yöntemlerini ve sınıflandırma ölçeklerini belirtir. **çevresel performans** Eysel yüzme havuzunu kullanırken.

ETIKET

Standart, son kullanıcının, bir etiketle gösterilen çevresel performans verimliliğini karşılaştırmasını sağlar. **A'dan F'ye kadar derecelendirme sınıfı**, çeşitli çözümlerin veya ekipman öğelerinin birbiriyle etkileşimini teşvik edecektir. Ayrıca, üreticileri enerji açısından verimli ve çevre dostu ürünler geliştirmeye ve sürdürülebilirlik açısından iyi uygulamaları (su ve enerji tasarrufu, atık azaltımı, gürültü kirliliği vb.) teşvik etmeye teşvik edecektir.

Yüzme havuzunun bu derecelendirme sınıfı, farklı ekipmanların enerji verimliliğini dikkate alır.

DONANIMLI HAVUZ



HAVUZ YAPISI

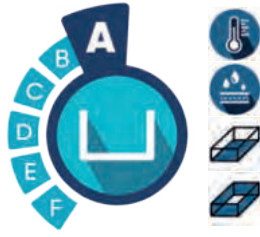

FILTRASYON POMPASI



SU ARITMA



AYDINLATMA



HİDROLİK BAĞLANTILAR



HAVUZ ÖRTÜSÜ



ISITMA SİSTEMİ



Ek olarak

Ayrıca suyun ısıtılması sırasında buharlaşmasını önlemek için havuz örtüsünün kullanılması da önerilir.



TERMAL DENGE



HAVUZ TABAN YÜZEYİ



AKTİF ELEKTRİK GÜCÜ



SES GÜCÜ SEVİYESİ



BUHARLAŞMA AZALMASI



SU GEÇİRMEZLİK



HAVUZ DUVAR YÜZEYİ



BEKLEME MODU



YENİLENEBİLİR ENERJİ KAYNAĞI



SCOP KAPSAM

DEĞERLİ MÜŞTERİLERİMİZ FLUIDRA KATALOGDAKİ ÜRÜNLERE VE YEDEK PARÇALARA %5 ZAM GELMİŞTİR.

“A” Sınıfı bir konut havuzu nasıl tasarlanır ve donatılır?

Fluidra, "A" çevresel performans verimliliği sınıfında bir ev havuzu tasarlamak ve inşa etmek için eksiksiz bir havuz ekipmanı çözümleri portföyü sunar. Her uygulama için mevcut tüm çözümleri ve bunlardan bazılarının görsel örneklerini* keşfedin:



AstralPool **Roussillon** (s. 413)
Polikarbonat havuz örtüsü



AstralPool **LumiPlus Flexi** Maksimum Verimlilik (s. 126)
LED Aydınlatma



12 m³'lik bir debi için ³ /H
Cepex **PVC Sert PN10 Ø75 mm**

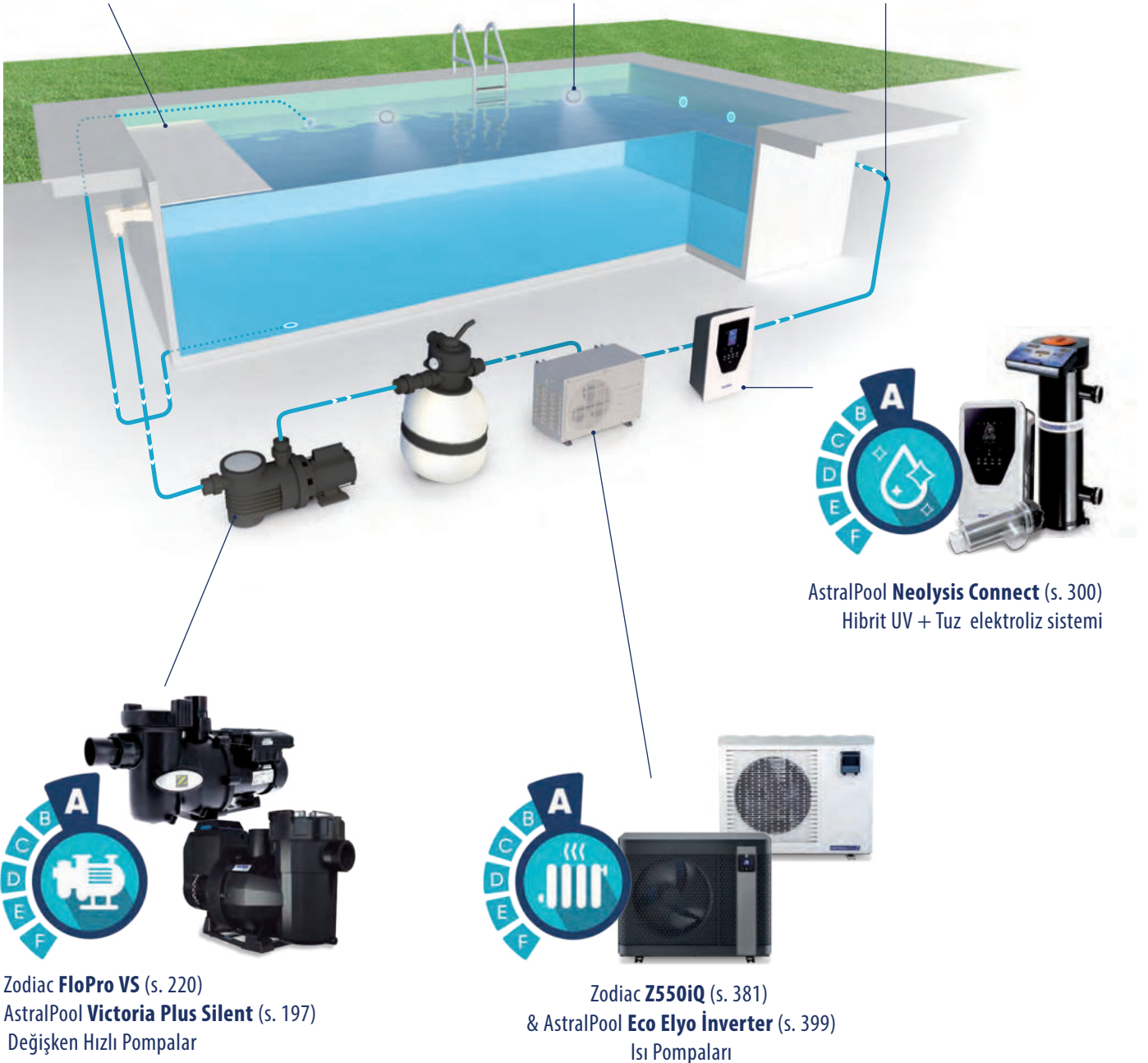

Zodiac **FloPro VS** (s. 220)
AstralPool **Victoria Plus Silent** (s. 197)
Değişken Hızlı Pompalar

Zodiac **Z550iQ** (s. 381)
& AstralPool **Eco Elyo İverter** (s. 399)
Isı Pompaları

AstralPool **Neolysis Connect** (s. 300)
Hibrit UV + Tuz elektroliz sistemi

* Bu, EN 17645:2022 Standardına dayalı çevresel performans verimliliğine yönelik bağlayıcı olmayan bir simülasyondur.

DEĞERLİ MÜŞTERİLERİMİZ FLUIDRA KATALOGDAKİ ÜRÜNLERE VE YEDEK PARÇALARA %5 ZAM GELMİŞTİR.

Ürünlerimiz

01. İnternet Kullanımı (IoT)
02. Merdivenler ve duşlar
03. Trampelenler ve su ekipmanları
04. Temizlik aksesuarları
05. Isı pompaları
06. Vanalar
07. Filtreler
08. Dezenfeksiyon ekipmanı
09. Pompalar
10. Su bakımı
11. Robotlar ve diğer temizleyiciler
12. Abs ürünler
13. Havuz örtüleri
14. Su Oyunları
15. LED aydınlatma
16. Akıllı havuz asistanı

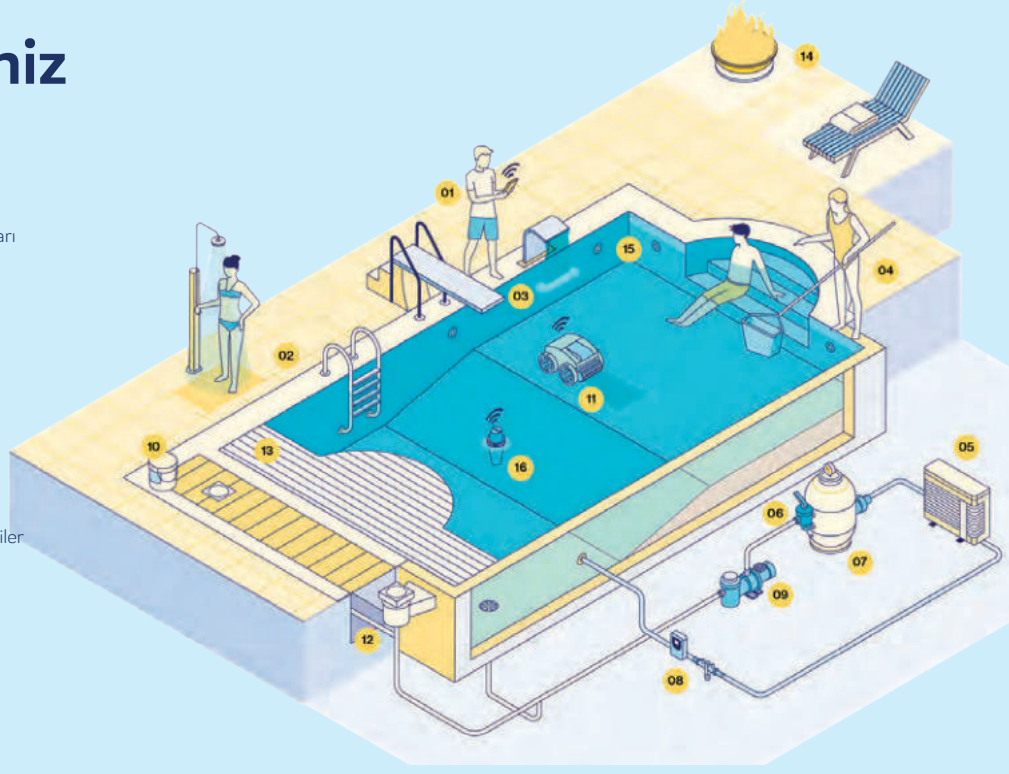

Sektördeki En geniş Ürün Portföyü



- APC
- Otomasyon
- Hidrolik
- Su arıtma
- Isıtma/soğutma
- Aydınlatma
- Fittings
- Havuz gövdesi/ Beyaz Abs ürünler
- Havuz çevresi gövde ekipmanları ve su oyunları
- Örtü
- Kimyasal ve Bakım
- Uzmanlık ve Diğerleri
- Ticari Havuz
- Diğerleri

- Tam teşekküllü ürün portföyü sektörde benzersiz
- Gerekli tüm ekipman havuz inşa etmek.
- Portföy bağlanabilir Fluidra Pool uygulaması aracılığıyla

Son derece tanınmış markalar



DEĞERLİ MÜŞTERİLERİMİZ FLUIDRA KATALOGDAKİ ÜRÜNLERE VE YEDEK PARÇALARA %5 ZAM GELMİŞTİR.



HAVUZ OTOMASYON	13	
PVC VALFLER VE FİTTİNGS	33	
HAVUZ DIŐI EKİPMANLARI	49	
HAVUZ İÇİ EKİPMANLARI	101	
HAVUZ AYDINLATMA	123	
FİLTRASYON	161	
POMPALAR	191	
SU ARITMA VE BAKIM ÜRÜNLERİ	227	
DEZENFEKSİYON SİSTEMLERİ	253	
TEMİZLİK EKİPMANLARI	315	
ISITMA SOĞUTMA	369	
NEM ALMA	407	
ÖRTÜLER VE ŐAFTLAR	415	
HAVUZ KAPLAMALARI	431	
SPA VE SAUNALAR	453	
OLİMPİK HAVUZLAR	533	
PREFABRİK HAVUZLAR	549	

DEĞERLİ MÜŐTERİLERİMİZ FLUIDRA KATALOGDAKI ÜRÜNLERE VE YEDEK PARÇALARA %5 ZAM GELMİŐTİR.



DEĞERLİ MÜŞTERİLERİMİZ FLUIDRA KATALOGDAKİ ÜRÜNLERE VE YEDEK PARÇALARA %5 ZAM GELMİŞTİR.

HAVUZ OTOMASYON

Havuzların İnterneti ve Kullanıcılar İçin Çözümler

14 FLUIDRA POOL UYGULAMASI

FLUIDRA
POOL

18 OTOMASYON AĞ GEÇİTLERİ
18 iQBridge RS
18 iQBridge ZB
18 Smart Plug(Akıllı Fiş)

ASTRAL POOL 

19 BAĞLANTILI KABİNLER
20 Command Connect Compact
20 Command Connect Advance
23 Connect & Go bağlantılı güç merkezleri
24 Connect & Go Kabinleri
25 Connect & Go genişletme modülleri
26 Connect & Go aksesuarları
27 Akıllı Ticari Havuzlar

DEĞERLİ MÜŞTERİLERİMİZ FLUIDRA KATALOGDAKİ ÜRÜNLERE VE YEDEK PARÇALARA %5 ZAM GELMİŞTİR.



Havuzlarda İnternet Kullanımı

**Kusursuz ve sorumlu bir havuz sağlayın
Fluidra'nın akıllı ürünleriyle deneyim kazanın.**



1. Rahatlık

Bağlantılı ürünler, havuzların zekasını ve özerkliğini artırarak kullanıcıları geleneksel kısıtlamalardan kurtarır ve havuzlarını her yerden yönetmelerine olanak tanır.



2. Verimlilik ve Sürdürülebilirlik

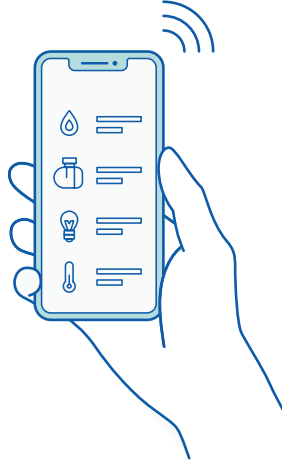

Bağlantılı ürünler, verimliliği artırmak için birlikte çalışarak havuzun çevresine otomatik olarak uyum sağlamasını mümkün kılıyor.



3. Eklenen hizmetler

- Ürün bağlantısı, tavsiyeler gibi uygulama içi hizmetlerin sunulmasına olanak tanır

Çözümler

3 hizmet seviyesi

herkesin ihtiyacına uyacak şekilde:

Akıllı bakım,

Akıllı ürünler ve Akıllı Havuz.



AKILLI BAKIM

Bağlı havuz asistanları

**AKILLI
ÜRÜNLER**

Su kalitesini izler ve bakım tavsiyeleri sunar
her zaman, her yerde.

DEĞERLİ MÜŞTERİLERİMİZ FLUIDRA KATALOGDAKİ ÜRÜNLERE VE YEDEK PARÇALARA %5 ZAM GELMİŞTİR.

Gelişmiş havuz deneyimi

Daha kolay havuz bakımı veya havuz ayarlarını daha iyi ayarlamak için tahminler.

- Uygulama kullanıldığında ürün kontrol özellikleri de genişletilebilir Gelişmiş bir kullanıcı deneyimi için.
- Havuz kontrolü aynı zamanda Pool Pros'a aktarılabilir, böylece bakım sözleşmeleri yapılabilir ve iş yükü yönetimi optimize edilebilir.



BAĞLANTILI ÜRÜNLER

Bağımsız uygulama yönetimi
bağlı ürünler.

AKILLI HAVUZ Bağlı merkezler

Havuz ekipmanlarının tam kontrolü

DEĞERLİ MÜŞTERİLERİMİZ FLUIDRA KATALOGDAKİ ÜRÜNLERE VE YEDEK PARÇALARA %5 ZAM GELMİŞTİR.



Akıllı havuz deneyimi burada başlıyor

Fluidra Pool, havuzunuzu ve spa'nızı basit ve etkili bir şekilde kontrol etmenizi sağlayan bir uygulamadır. Cihazlarınızı bağlayın, suyunuzu gerçek zamanlı olarak izleyin ve kendinizi yeni bir huzur seviyesine bırakın.



Havuzunuzu telefonunuza bağlayın ve akıllı bir havuza dönüştürün

Basitleştirilmiş ve modern bir havuz deneyimi için filtrelemeyi, aydınlatmayı ve sıcaklığı telefonunuzdan kolayca yönetin.

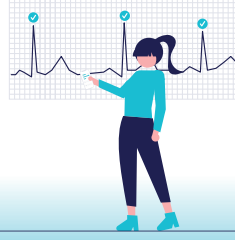

Su durumunu her zaman izleyin

Su temizliğini gerçek zamanlı olarak izleyin ve uygulamanın yönlendirmelerini takip ederek havuzunuzun mükemmel durumda kalmasını sağlayın.



Her şeyin kontrol altında olduğunu bilerek dalın

Fluidra Pool, havuzunuzun kontrolünüz altında kalmasını sağlayarak, uygulama her şeyle ilgilenirken sizin de paylaşımlı anların tadını çıkarmanızı sağlar.

Cihazlarınızı havuzunuza bağlamanın en kolay ve en hızlı yolu

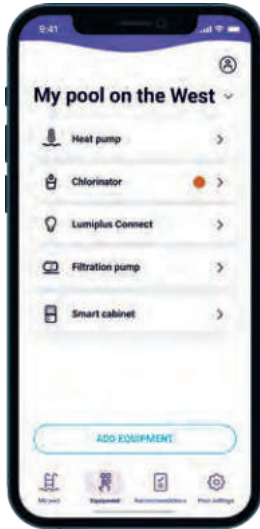

Cihazlarınızı bağlayın

Sadece birkaç dakika içinde cihazı seçin veya QR kodunu tarayın.



Aktif ve programlı

Fluidra Pool'un sizin için çalışmasını sağlayın. Programı ayarlayın ve nerede olursanız olun cihazınızı açın.

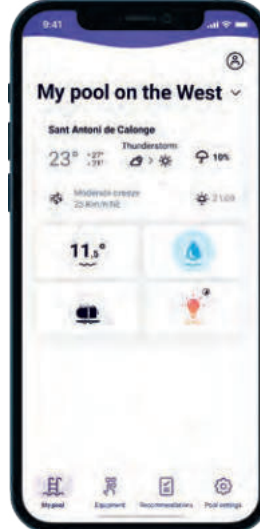

Suyunuzu kontrol edin

Su kalitesi önerilerine uyun. Durumunuzu öğrenin ve hızlı bir şekilde sonuç alın.



Havuzunuzu paylaşın

Bir profesyonelle, ailenizle veya istediğiniz herhangi biriyle. Çünkü havuz paylaşıldığında çok daha fazla

DEĞERLİ MÜŞTERİLERİMİZ FLUIDRA KATALOGDAKİ ÜRÜNLERE VE YEDEK PARÇALARA %5 ZAM GELMİŞTİR.

Fluidra Pool Cep telefonu uygulamasıyla uyumlu ürünlerin tablosu:

KATEGORİ	MARKA		
	ASTRALPOOL	FLUIDRA POOL	ZODIAC®
Havuz Kontrolü	Command Connect	Smart Plug(Akıllı Fiş) iQBridge ZB	
Işık Kontrolü	LumiPlus Connect		
VS Pompaları	Verdon VS Victoria Smart Connect		E30iQ
Isıtma	Eco Elyo Pro Elyo Touch* Evoline*		Z250iQ/PX25 Z260iQ/PX26 Z350iQ Z550iQ Z650iQ PX50*
Su dezenfeksiyonu	Energy Connect Clear Connect Smart Next* Elite Connect Neolysis Connect New Control Connect Control Connect hepsi bir arada		E ² iQ GenSalt OE iQ eXPERT* eXO iQ (LS) Hydroxinator iQ GenSalt OT
Akıllı Sensörler ve Test Şeritleri	Aqua Connect AstralPool 7'si 1 Arada Test Şeridi AstralPool 6'si 1 Arada Test Şeridi AstralPool 3'ü 1 arada Test Şeridi		Blue Connect Silver Blue Connect Gold
Filtrasyon	Çok yollu altıyollu vana sistemi VRAC IV*		

* iQBridge RS Wi-Fi ağ geçidini kullanma



DEĞERLİ MÜŞTERİLERİMİZ FLUIDRA KATALOGDAKİ ÜRÜNLERE VE YEDEK PARÇALARA %5 ZAM GELMİŞTİR.

iQBridge RS



AÇIKLAMA

Fluidra NN ürünlerini Fluidra Pool uygulaması tarafından kontrol edilen cihazlara dönüştüren bir ağ geçidi.

- Fluidra Pool uygulamasıyla istediğiniz zaman, istediğiniz yerden kontrol.
- Uyumlu ekipmanlara kolayca takılan su geçirmez konnektör.
- Sezgisel uygulama eşleştirme ve montajı.
- Cihaza takılabilir veya duvara monte edilebilir.

•Koruma derecesi: IP X5
Uyumlu Olduğu Ürünler:

- Isı Pompaları: ProElyo Touch, Evoline, PX50, PM40 ve HPO.
- Tuzlu Su Klorinatörleri: Smart Next ve eXPERT.

Dahil Aksesuarlar:

- Duvara montaj kiti.
- Cihazın sabitlenmesi için dış mekan çift taraflı bant.

Ürün	Kod	Standart Ambalaj	Standart ağırlık (kg)	Standart hacim (m ³)	Birim Fiyat Euro
iQBridge RS	75042	12	3.4	0.033	170,00



iQBridge ZB

AÇIKLAMA

Bluetooth bağlantılı ürünleri, Fluidra Pool uygulaması aracılığıyla kusursuz kontrol için WiFi bulut bağlantılı cihazlara dönüştüren bir ağ geçidi.

- Fluidra Pool uygulamasıyla istediğiniz zaman, istediğiniz yerden kontrol.
- Sezgisel uygulama eşleştirme ve montajı.

Uyumlu Olduğu Ürünler:

- Smart Plug(Akıllı Fiş)
- Komut Bağlantısı Kompakt
- Command Connect Advance

Dahil Aksesuarlar:

- AC Adaptörü

Ürün	Kod	Standart Ambalaj	Standart ağırlık (kg)	Standart hacim (m ³)	Birim Fiyat Euro
iQBridge ZB	WA000082	10	5.2	0.018	150,00

Smart Plug



AÇIKLAMA

- Fluidra Pool su geçirmez Smart Plug, Bluetooth üzerinden Tak & Çalıştır kontrolü sunar ve filtre pompaları, aydınlatma veya tuz elektroliz cihazları kontrolü için özel olarak tasarlanmıştır.

Ürün	Kod	Standart Ambalaj	Standart ağırlık (kg)	Standart hacim (m ³)	Birim Fiyat Euro
Smart Plug	76671	1	-	-	150,00

Fluidra pool® Command Connect akıllı paneller

Herkesin ihtiyacını karşılamak için Fluidra Pool uygulamasını kullanan 2 bağlantılı aralık

AKILLI HAVUZ

Bağlı
merkezler

Pompa ve aydınlatma kontrolü için akıllı filtrasyon paneli

Kolay Çift kanallı Akıllı Röle sayesinde ana havuz ekipmanının kontrolü Command Connect akıllı elektrik panosu içinde.

- + Filtre haftalık planlama dahil pompa kontrolü
- + Aydınlatma haftalık planlama dahil kontrol
- + Aydınlatma renk seçimi

(uyumlu AstralPool ile® LumiPlus Essential ve Tasarım & Zodiac® NL RGBW Led)

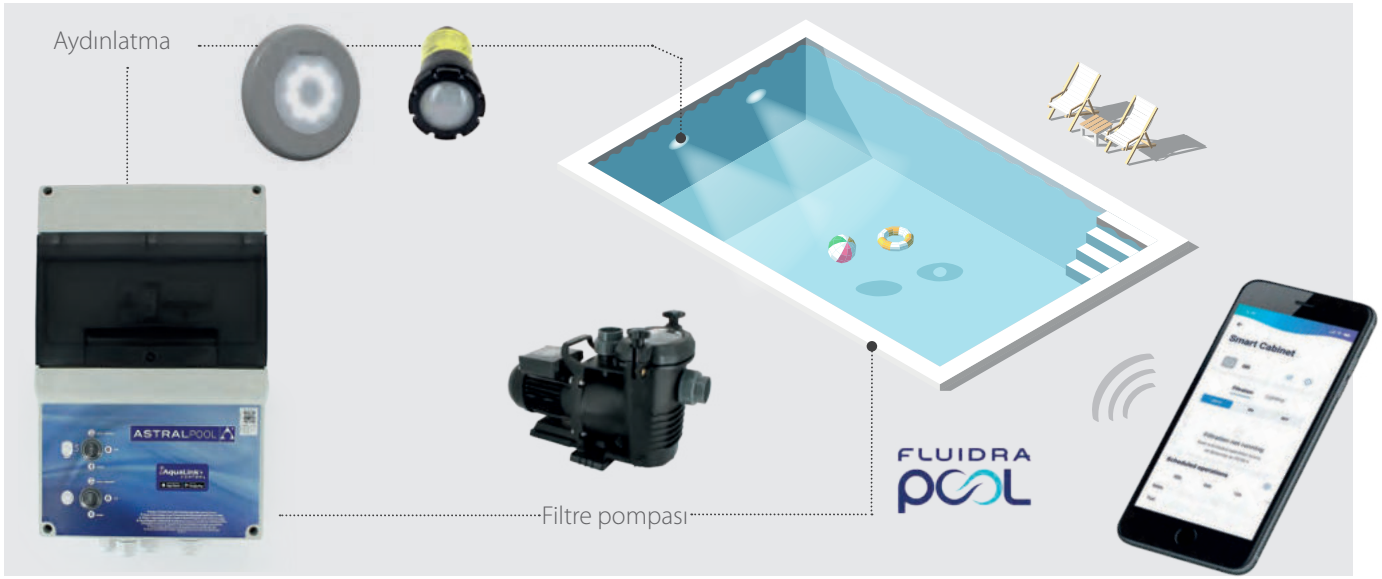

Karşılaştırma tablosu: Bağlantının katma değeri



	Standart Filtrasyon Paneli	Command Connect Compact Paneli	Command Connect Advance Paneli
KULLANICI UYGULAMASI	—	Fluidra Pool	
BAĞLANTI YÖNTEMİ	—	Bluetooth (standart), Wifi (isteğe bağlı iQBridge ZB ile)	
UYGULAMA İÇİ KULLANICI YARDIMI	—	✓	✓
FİLTRE POMPASI KONTROLÜ	Manuel anahtar (AÇIK/KAPALI/OTOMATİK)	Manuel anahtar (AÇIK/KAPALI/OTOMATİK) ve Uygulama kontrolü	
FİLTRE POMPASI PROGRAMLAMASI	Analog saat günlük zamanlayıcı	Uygulama içi haftalık genişletilmiş planlama	
AYDINLATMA KONTROLÜ	Manuel AÇIK/KAPALI anahtarı	Manuel anahtar (AÇIK/KAPALI/OTOMATİK) ve Uygulama kontrolü	
AYDINLATMA PLANLAMASI	—	Uygulama içi haftalık genişletilmiş planlama	
AYDINLATMA RENK KONTROLÜ	—	Renk ve dizi seçimi (AstralPool LumiPlus RGB ve Zodiac NL)	
AKILLI TELEFON BİLDİRİMLERİ	—	✓	✓
UYGULAMA İÇİ KULLANICI TAVSİYELERİ	—	✓	✓
KOLAY TANI İÇİN CİHAZ BİLGİSİ	—	✓	✓

DEĞERLİ MÜŞTERİLERİMİZ FLUIDRA KATALOGDAKİ ÜRÜNLERE VE YEDEK PARÇALARA %5 ZAM GELMİŞTİR.



Command Connect Compact Panel

AÇIKLAMA

Bluetooth aracılığıyla Fluidra Pool uygulaması üzerinden filtre pompasını ve aydınlatmayı kontrol etmek için tasarlanmış akıllı elektrik paneli kompakt tasarımı.

- Pompa için termal aşırı yük koruması, C (4-6,3 A) ve D (6-10 A) tiplerinde mevcuttur.
- Modele bağlı olarak aydınlatma için 100 veya 200 W trafo.
- Pompa ve ışıkların manuel güvenlik kontrolü için üç konumlu anahtarlar (Fluidra Havuz kontrolü açık / kapalı).
- Uygulamada pompa ve aydınlatma için genişletilmiş haftalık programlama.
- LumiPlus Essential RGB, LumiPlus Design ve Zodiac NL LED ışıklarıyla uyumlu LED renk ve dizilerinin seçimi ve programlanması.
- iQbridge ZB ağ geçidine bağlandığında Wi-Fi bulut kontrolüne yükseltilebilir.
- Koruma derecesi: IP 54.

Ürün	Kod	Standart Ambalaj	Standart ağırlık (kg)	Standart hacim (m ³)	Birim Fiyat Euro
Kompakt 100VA 4/6,3A (C) - 3/4HP/1HP	75799	1	4	0.021	470,00
Kompakt 100VA 6/10A (D) - 1,5HP	75800	1	4.2	0.021	470,00
Kompakt 200VA 4/6,3A (C) - 3/4HP/1HP	75801	1	5.91	0.021	480,00
Kompakt 200VA 6/10A (D) - 1,5HP	75802	1	5.8	0.021	480,00



Command Connect Advance Panel

AÇIKLAMA

Bluetooth aracılığıyla Fluidra Pool uygulaması üzerinden filtre pompasını ve aydınlatmayı kontrol etmek için tasarlanmış akıllı elektrik paneli. Termal korumaları sıfırlamak için kolay erişim sağlayan bir pencere içerir.

- Pompa için termal aşırı yük koruması, C (4-6,3 A) ve D (6-10 A) tiplerinde mevcuttur.
- Modele bağlı olarak aydınlatma için 100 veya 200 W trafo.
- Pompa ve ışıkların manuel güvenlik kontrolü için üç konumlu anahtarlar (Fluidra Pool kontrolü / açık / kapalı).
- Uygulamada pompa ve aydınlatma için genişletilmiş haftalık programlama.
- LumiPlus Essential RGB, LumiPlus Design ve Zodiac NL LED ışıklarıyla uyumlu LED renk ve dizilerinin seçimi ve programlanması.
- iQbridge ZB ağ geçidine bağlandığında Wi-Fi bulut kontrolüne yükseltilebilir.
- Koruma derecesi: IP 54.

Ürün	Kod	Standart Ambalaj	Standart ağırlık(kg)	Standart Hacim(m ³)	Birim Fiyat Euro
Advanced 100VA 4/6,3A (C) - 3/4HP/1HP	75803	1	4.67	0.034	550.00
Advanced 100VA 6/10A (D) - 1,5HP	75804	1	4.69	0.034	550.00
Advanced 200VA 4/6,3A (C) - 3/4HP/1HP	75805	1	6.58	0.033	660.00
Advanced 200VA 6/10A (D) - 1,5HP	75806	1	6.89	0.033	660.00

DEĞERLİ MÜŞTERİLERİMİZ FLUIDRA KATALOGDAKİ ÜRÜNLERE VE YEDEK PARÇALARA %5 ZAM GELMİŞTİR.

Connect & Go genişletme modülleri

Fluidra NN ve Fluidra NN Pro uygulamaları

AKILLI HAVUZ

Connect & Go
Kabinleri

En kapsamlı bağlı havuz çözümü

- 1 Önceden kablolanmış güç panelleri,
kolay montaj için
- 2 1 profesyonel uygulama
kolay yapılandırma için
- 3 Havuzu uzaktan kontrol
etmek için 1 kullanıcı
uygulaması
- 4 Uyumlu ürünlerle
gelişmiş yönetim (NN
Things)

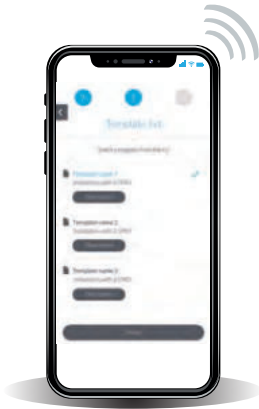

NN
PRO

NN



Available on the iPhone
App Store

ANDROID APP ON
Google play

Fluidra Connect: Havuz Profesyonelinin faydaları

Fluidra Connect: Tüketici faydaları

NN PRO profesyonel
UYGULAMASI

www.fluidraconnect.com
web portal

NN tüketici UYGULAMASI

NN
PRO

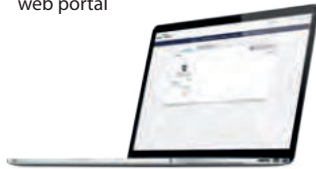

NN



Bağlantılı Havuzlarla Farklılaşma.

- Son Kullanıcıya daha iyi teklif ve hizmet.



Hızlı ve Kolay montaj.

- Önceden kablolanmış güç paneli sayesinde montaj süresi önemli ölçüde azalır
- NN PRO uygulamasını kullanarak kolay yerinde yapılandırma.



Tasarruf.

- Daha iyi zaman ve kaynak yönetimiyle maliyetleri azaltın.
- Gereksiz yolculuklardan, benzin masraflarından tasarruf edebilirsiniz,yol ücretleri vb.



Uzaktan bakım.

- Bakım Profesyonelleri için gönül rahatlığı.
- Fluidra Connect profesyonel gösterge panellerini kullanarak tüm havuzları tek bakışta



Huzur.

- Her zaman en iyi koşullarda özel kullanıcı uygulaması
- Sizin ve aileniz için sağlıklı su.



Tasarruf.

- Bağlantılı havuz, su ve enerji tasarrufu yapmanıza ve daha az kimyasal ürün kullanmanıza yardımcı olur.



Kolay kontrol.

- NN uygulamasını kullanarak havuzunuza 7/24, her yerden, her zaman erişin ve kontrol edin.

DEĞERLİ MÜŞTERİLERİMİZ FLUIDRA KATALOGDAKİ ÜRÜNLERE VE YEDEK PARÇALARA %5 ZAM GELMİŞTİR.

Montaj şeması



Bağlantılar



DEĞERLİ MÜŞTERİLERİMİZ FLUIDRA KATALOGDAKİ ÜRÜNLERE VE YEDEK PARÇALARA %5 ZAM GELMİŞTİR.

CONNECT & GO PANELLERİ

Connect & Go Basic



AÇIKLAMA

Fluidra NN veya NN Pro uygulamaları aracılığıyla filtre pompasını ve aydınlatmayı kontrol etmek için tasarlanmış akıllı güç kabini. İki şeffaf kapak, kilit ve anahtar içerir.

- Pompa için termal aşırı yük koruması, C (4-6,3 A) ve D (6-10 A) tiplerinde mevcuttur.
- Aydınlatma için harici trafoya ihtiyaç vardır.
- InterClear Connectısı (WiFi/Ethernet) gerektirir.
- Pompa ve ışıkların manuel güvenlik kontrolü için üç konumlu anahtarlar (Uygulama kontrolü / kapalı / açık).
- Bağlantı Kutusu ve GPIO içerir.
- Koruma derecesi: IP 65.
- Ek aksesuar gerektirmeyen opsiyonel sıcaklık sensörü bağlantısı (kod 69682).
- Connect&Go genişletme modülleriyle uyumludur.

Ürün	Kod	Standart Ambalaj	Standart ağırlık (kg)	Standart hacim (m³)	Birim Fiyat Euro
Basic 4/6,3A (C) - 3/4HP/1HP	70874	1	7.1	0.086	2.835,00
Basic 6/10A (D) - 1,5HP	70875	2	12.5	0.097	2.835,00



Connect & Go Basic Plus

AÇIKLAMA

Fluidra NN veya NN Pro uygulamaları aracılığıyla filtre pompasını, aydınlatmayı ve yardımcı bir cihazı kontrol etmek için tasarlanmış akıllı güç kabini. İki şeffaf kapak, kilit ve anahtar içerir.

- Pompa için termal aşırı yük koruması, C (4-6,3 A) ve D (6-10 A) tiplerinde mevcuttur.
- Aydınlatma için harici trafoya ihtiyaç vardır.
- InterClear Connectısı (WiFi/Ethernet) gerektirir.
- Pompanın, ışıkların ve yardımcı cihazın manuel güvenlik kontrolü için üç konumlu anahtarlar (Uygulama kontrolü / kapalı / açık).
- Bağlantı Kutusu ve GPIO içerir.
- Koruma derecesi: IP 65.
- Ek aksesuar gerektirmeyen opsiyonel sıcaklık sensörü bağlantısı (kod 69682).
- Connect&Go genişletme modülleriyle uyumludur.

Ürün	Kod	Standart Ambalaj	Standart ağırlık (kg)	Standart hacim (m³)	Birim Fiyat Euro
Basic Plus 4/6,3A (C) - 3/4HP/1HP	70554	1	12.4	0.097	3.400,00
Basic Plus 6/10A (D) - 1,5HP	70555	1	12.4	0.097	3.400,00

DEĞERLİ MÜŞTERİLERİMİZ FLUIDRA KATALOGDAKİ ÜRÜNLERE VE YEDEK PARÇALARA %5 ZAM GELMİŞTİR.



CONNECT & GO PANELLER

Connect & Go Komple Beyaz

AÇIKLAMA

Connect & Go Komple Beyaz

Fluidra NN veya NN Pro uygulamaları aracılığıyla 2 pompayı ve tek renkli beyaz ışıkları çalıştırmak ve kontrol etmek için tasarlanmış akıllı güç kabini. İki şeffaf kapak, kilit ve anahtar içerir.

- Pompa için termal aşırı yük koruması, C (4-6,3 A) ve D (6-10 A) tiplerinde mevcuttur.
- Aydınlatma için 12ac 100VA trafo dahildir.
- İnterClear Connectısı (WiFi/Ethernet) gerektirir.
- Ana pompanın, yardımcı pompanın ve yardımcı cihazın manuel güvenlik kontrolü için üç konumlu anahtarlar (Uygulama kontrolü / kapalı / açık).
- Bağlantı Kutusu ve GPIO içerir.
- Koruma derecesi: IP 65.
- Ek aksesuar gerektirmeyen opsiyonel sıcaklık sensörü bağlantısı (kod 69682).
- Connect&Go genişletme modülleriyle uyumludur.

Ürün	Kod	Standart Ambalaj	Standart ağırlık (kg)	Standart hacim (m ³)	Birim Fiyat Euro
Komple Beyaz 4/6,3A (C) - 3/4HP/1HP	70697	1	12.4	0.097	3.500,00
Komple Beyaz 6/10A (D) - 1,5HP	70698	1	12.4	0.097	3.500,00



Connect & Go Tam RGB

AÇIKLAMA

Plug and Play Tam RGB

Fluidra NN veya NN Pro uygulamaları aracılığıyla 2 pompayı ve RGB ışığını çalıştırmak ve kontrol etmek için tasarlanmış akıllı güç panosu. İki şeffaf kapak, kilit ve anahtar içerir.

- Pompa için termal aşırı yük koruması, C (4-6,3 A) ve D (6-10 A) tiplerinde mevcuttur.
- Aydınlatma için 12ac 100VA trafo dahildir.
- İnterClear Connectısı (WiFi/Ethernet) gerektirir.
- Ana pompanın, yardımcı pompanın ve yardımcı cihazın manuel güvenlik kontrolü için üç konumlu anahtarlar (Uygulama kontrolü / kapalı / açık).
- Bağlantı Kutusu ve GPIO içerir.
- Koruma derecesi: IP 65.
- Ek aksesuar gerektirmeyen opsiyonel sıcaklık sensörü bağlantısı (kod 69682).
- Connect&Go genişletme modülleriyle uyumludur.
- LumiPlus Essential RGB ve LumiPlus Design ışıklarıyla uyumludur.

Ürün	Kod	Standart Ambalaj	Standart ağırlık (kg)	Standart hacim (m ³)	Birim Fiyat Euro
Tam RGB 4/6,3A (C) - 3/4HP/1HP	70699	1	8	0.135	4.300,00
Tam RGB 6/10A (D) - 1,5HP	70700	1	8	0.132	4.300,00

DEĞERLİ MÜŞTERİLERİMİZ FLUIDRA KATALOGDAKİ ÜRÜNLERE VE YEDEK PARÇALARA %5 ZAM GELMİŞTİR.

CONNECT & GO PANELLER

Connect & Go Genişletme modülleri + 2 yardımcı pompa



AÇIKLAMA

Bu genişleme modülleri iki adet ilave pompa için ON-OFF-AUTO kontrolünü mümkün kılar.
•1, 2 veya 3 HP tek fazlı pompalar için üç versiyonda mevcuttur.

Ürün	Kod	Standart Ambalaj	Standart ağırlık (kg)	Standart hacim (m ³)	Birim Fiyat Euro
Genişletme modülü - 2 pompa 1 HP	72731	2	12.4	0.097	2.250,00
Genişletme modülü - 2 pompa 2 HP	72732	2	12.4	0.097	2.250,00
Genişletme modülü - 2 pompa 3 HP	72733	2	12.4	0.097	2.250,00



Connect & Go Genişletme modülleri + aydınlatma

AÇIKLAMA

Bu genişleme modülleri ilave aydınlatma temini ve kontrolüne olanak sağlar.

- 100 VA trafo ile donatılmıştır.
- İki versiyonu mevcuttur: Beyaz ışık ve RGB çok renkli ışık.
- LumiPlus Essential RGB ve LumiPlus Design ışıklar veya herhangi bir 12Vac ile çalışan beyaz ışıkla uyumludur.

Ürün	Kod	Standart Ambalaj	Standart ağırlık (kg)	Standart hacim (m ³)	Birim Fiyat Euro
Genişletme modülü - beyaz ışık	70695	2	12.4	0.097	540,00
Genişletme modülü - RGB çok renkli ışık	70696	1	12.4	0.097	1.400,00

DEĞERLİ MÜŞTERİLERİMİZ FLUIDRA KATALOGDAKİ ÜRÜNLERE VE YEDEK PARÇALARA %5 ZAM GELMİŞTİR.



CONNECT & GO AKSESUARLAR

GPIO

AÇIKLAMA

Bu genişletme modülü, Connect & Go kabinlerindeki mevcut GPIO'ya bir GPIO cihazının eklenmesine olanak tanır.

- 4 adet dijital giriş ve 4 adet dijital çıkış içerir.
- Herhangi bir standart ürün, AÇIK, KAPALI ve zamanlama kontrolleri veya cihaz durumu (örneğin havuz örtüsü) ile yönetilebilir.

Ürün	Kod	Standart Ambalaj	Standart ağırlık (kg)	Standart hacim (m ³)	Birim Fiyat Euro
Genişletme modülü - GPIO	70770	1	12.4	0.097	1.750,00



GPIO

AÇIKLAMA

Fluidra NN ile uyumlu olmayan ürünler için GPIO adı verilen bir cihaz kullanılabilir. 4 dijital giriş ve çıkış pini bulunur. GPIO kullanılarak, beyaz spot ışığı veya filtrasyon pompası gibi uyumsuz ürünler açılıp kapatılabilir ve zamanlayıcıları ayarlanabilir. Ayrıca, havuz örtüsü gibi belirli cihazların durumunu da görüntüler.

Ürün	Kod	Standart Ambalaj	Standart ağırlık (kg)	Standart hacim (m ³)	Birim Fiyat Euro
GPIO	62368	36	5.1	0.041	540,00



Connect Box

AÇIKLAMA

Connect Box, Fluidra Connect pool montajının arkasındaki beyindir. Fluidra Connect, Ethernet kablosu bağlantısına sahip olması gereken Connect Box olmadan çalışmaz (ev yönlendiricisinden, Powerline adaptörlerinden, vb.).

Product	Code	Standart Paket	Standart Ağırlık (kg)	Standart Hacim (m ³)	Birim Fiyat Euro
Connect Box Plus	75975	32	7.2	0.029	1.020,00

DEĞERLİ MÜŞTERİLERİMİZ FLUIDRA KATALOGDAKİ ÜRÜNLERE VE YEDEK PARÇALARA %5 ZAM GELMİŞTİR.

Akıllı Ticari Havuzlar

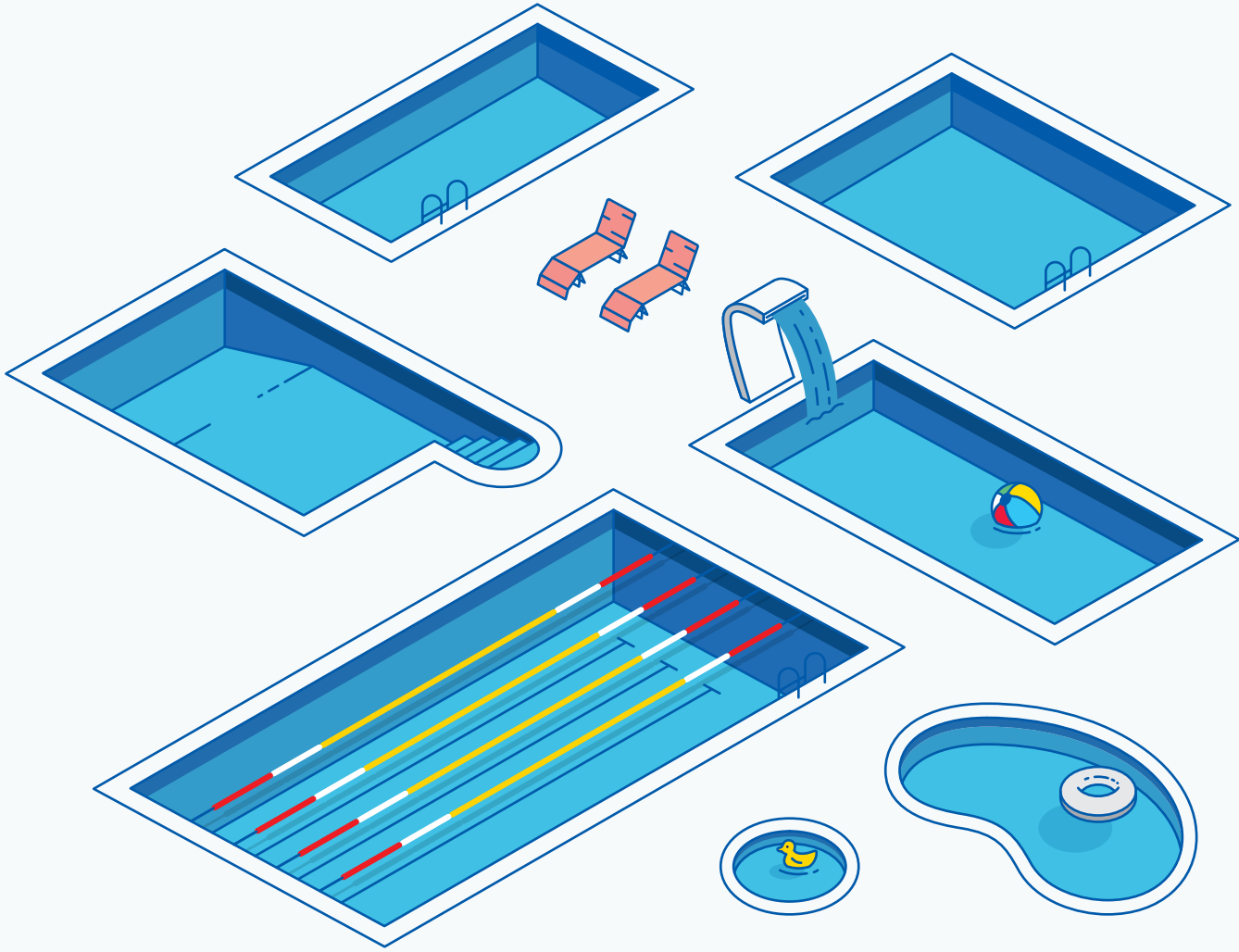

Her türlü ticari havuz için,
otomasyon ve izleme için bağlantı



7/24 Su kalitesi

Akıllı bir şekilde senkronize edilen havuz ekipmanları sayesinde su kalitesi kontrol edilir ve izlenir. Gerçek zamanlı düzeltici bakım için alarm sistemi.



Enerji tasarrufu

Optimum enerji verimliliğine ulaşmak için bağlantılı ürünler ve veri destekli önleyici bakım eylemleri kombinasyonu ile.

DEĞERLİ MÜŞTERİLERİMİZ FLUIDRA KATALOGDAKİ ÜRÜNLERE VE YEDEK PARÇALARA %5 ZAM GELMİŞTİR.

Smart Havuz Asistanı tüm havuz tipleri için

fluidraconnect.com platformu aracılığıyla
Havuzunuzu kontrol edin, tanıyın ve yönetin

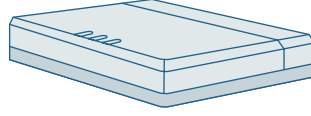

Connect & Go'nuzdaki Connect Box aracılığıyla
standart ürünlerin yanı sıra NN uyumlu her türlü ürünü kontrol
edebileceksiniz.



Filtreleme ve sirkülasyon

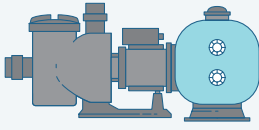

Enerji tasarruflu programlar
ve optimum havuz suyu
kalitesi için filtre temizliği ve
pompa çalışma kontrolleri.

Su bakımı

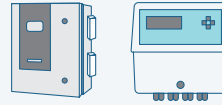

Tüm havuz sistemleri
arasında entegre su bakım
kontrolleri. Yerel mevzuat ge-
rekliliklerine göre tüm verilerin
kaydedilmesi.

Aydınlatma



Akıllı ortam
oluşturmak için
diğer ekipmanlarla
senkronizasyon.

Çevre & Bahçe Ekipmanları

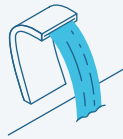

Tüm havuz ve
bahçe aksesuarlarını
kolayca kontrol edin:
Örtüler, fiskiyeler,
IP Kameralar, hatta
sulama sistemleri.

Isıtma, Soğutma ve Nem Alma



Filtreleme ve su
arıtma ekipmanı
ile birlikte enerji
optimizasyonu için
akıllı ısıtma stratejisi.

Havuz asistanları platformumuz ve Fluidra Connect ile
havuzları istediğiniz zaman istediğiniz yerden kontrol edin.

www.fluidraconnect.com

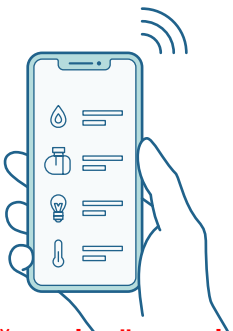

DEĞERLİ MÜŞTERİLERİMİZ FLUIDRA KATALOGDAKİ ÜRÜNLERE VE YEDEK PARÇALARA %5 ZAM GELMİŞTİR.

FLUIDRA CONNECT®

CONNECT & GO

AKILLI
HAVUZ
Bağlı
sistemler

Montaj diyagramı



CONNECT & GO
GÜÇ KUMANDA PANOSU



"NN Thing" uyumlu ürünlerin akıllı kontrolü
(standart kontrole ek olarak: ikili iletişim,
gelişmiş durum ve mesajlar, çalışma modu seçimi...)

GPIO*
Connect & Go kumanda
panelinde dahili 4 giriş ve 4
çıkış ile standart ürünleri de
yönetebilirsiniz.

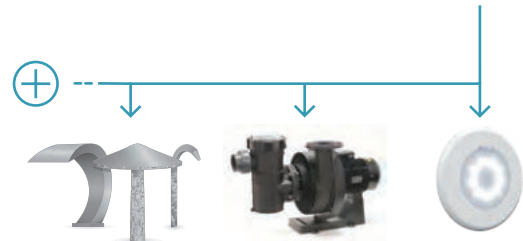

Standart ürünleri de kontrol edebilirsiniz
(aç / kapa / timer / durum)



HATIRLATMA
Fluidra Connect & Go havuz otomasyonu
ile 100'den fazla üründe akıllı kontrol ve
değişim sağlar.
Ürün sayfalarımızda "NN Thing"
simgesini arayın.

* 1 GPIO, Connect & Go güç kumanda merkezi panosu içine monte edilmiştir. Daha fazla ekipmanı kontrol etmek için ek GPIO'lar ayrıca satın alınabilir.

DEĞERLİ MÜŞTERİLERİMİZ FLUIDRA KATALOGDAKİ ÜRÜNLERE VE YEDEK PARÇALARA %5 ZAM GELMİŞTİR.

FLUIDRA CONNECT OTOMASYON VE NN ÜRÜNLER

Ticari Havuzlar

Fluidra Connect, hem kullanıcıların hem de havuz profesyonellerinin havuzları uzaktan kontrol etmesini sağlayan akıllı bir otomasyon çözümdür.

Kullanıcı profiline bağlı olarak farklı uzaktan kumanda seviyeleri sunulur:



• Son kullanıcı:

- Havuzu uzaktan izlemek ve kontrol etmek için kullanıcı dostu NN uygulaması.



• Havuz profesyonelleri:

- Her bir havuzu kontrol etmek için sezgisel ve çok yönlü NN PRO uygulaması ve kurulu tüm havuzların izlenmesine olanak tanır.
- Profesyonel web sitesi www.fluidraconnect.com ile kurulu tüm havuzların gelişmiş uzaktan kontrolü

Aşağıdaki tüm ürün platformları, Fluidra Connect ve ilişkili akıllı telefon uygulamaları ve web sitesi ile akıllı bir kontrol ve değişime izin vermek için NN uyumludur.

Kullanıcı(lar), standart ürünlere kıyasla daha fazla çalışma verisi görebilir ve daha fazla ayara erişebilir.

DEZENFEKSİYON SİSTEMLERİ

	Tuz Elektroliz Sistemleri ve Hibrid Sistemler				
	Freepool²	Easy Salt Next	Pro-Chlore Salt	Nature Salt	Neolysis
Sayfa	301	303	304	305	306
	Guardian Pool	Otomatik Regülatörler ve Kontrol Ekipmanları AP PR-200 Elektroliz Sistemeleri ile uyumlu	Dozaj Pompaları		
Sayfa	322	320	317		

DEĞERLİ MÜŞTERİLERİMİZ FLUIDRA KATALOGDAKİ ÜRÜNLERE VE YEDEK PARÇALARA %5 ZAM GELMİŞTİR.

HAVUZ AYDINLATMA

RGB LED
aydınlatma
Lumiplus Modbus
ve modülatör ile
"NN" Uyumlu olur.
(57435)



LED Aydınlatma

RGB Aydınlatma

Sayfa

157

NEM ALMA



Nem Alma

Airpool

Sayfa

437

ISITMA



Isı Pompaları

ProHeat II

Sayfa

429

DEĞERLİ MÜŞTERİLERİMİZ FLUIDRA KATALOGDAKİ ÜRÜNLERE VE YEDEK PARÇALARA %5 ZAM GELMİŞTİR.



DEĞERLİ MÜŞTERİLERİMİZ FLUIDRA KATALOGDAKİ ÜRÜNLERE VE YEDEK PARÇALARA %5 ZAM GELMİŞTİR.

PVC FITTINGS VE VANALAR



36	PVC FITTINGS
36	PVC Dirsekler
37	PVC Adaptör Ve Rakorlar
41	Adaptörler ve körtapa
42	Çekvalfler
43	Küresel ve Kelebek vanalar
45	Elektrik aktüatörlü küresel vana
46	Yapıştırıcılar
47	Conta ve Çekvalfler

ÇEK VALF CLEAR SERİSİ

TAM GÖRÜNÜRLÜK
VE KOLAY BAKIM

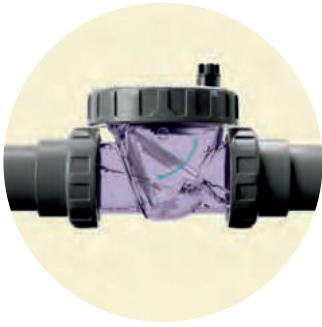

TAM KANAT AÇILIŞ

Minimum basınç kaybı



TAM ŞEFFAFLIK

Herhangi bir pozisyonda tam
görünürlük



KOLAY VE HIZLI BAKIM

Çıkarılabilir kapak ve
değiştirilebilir o-ringler

PVC FITTINGS

PVC 90° dirsek

Yapıştırma PN16

ASTRALPOOL 



	Kod	Standart Paket	Standart ağırlık kg	Standart hacim m ³	Birim Fiyat EURO
Ø 50 mm	32588	70	8.67	0.0408	2,10
Ø 63 mm	32589	36	7.86	0.0408	3,15
Ø 75 mm	01718	21	8.6	0.0408	6,30
Ø 90 mm	01719	12	8.7	0.0408	9,70
Ø 110 mm	01720	14	17.8	0.082	18,30

PVC 45° dirsek

Yapıştırma PN16

ASTRALPOOL 



	Kod	Standart Paket	Standart ağırlık kg	Standart hacim m ³	Birim Fiyat EURO
Ø 50 mm	32590	40	3.72	0.0204	2,50
Ø 63 mm	32591	20	3.56	0.0204	3,80
Ø 75 mm	01752	25	8.2	0.0408	6,90
Ø 90 mm	01753	15	8.3	0.0408	10,50
Ø 110 mm	01754	16	13.8	0.082	16,00

PVC-Tee 90°

Yapıştırma PN16

ASTRALPOOL 



	Kod	Standart Paket	Standart ağırlık kg	Standart hacim m ³	Birim Fiyat EURO
Ø 50 mm	32592	48	8.95	0.0408	2,95
Ø 63 mm	32593	30	9.73	0.0408	4,45
Ø 75 mm	01786	15	8.4	0.0408	8,60
Ø 90 mm	01787	8	7.4	0.0408	14,00
Ø 110 mm	01788	10	16.4	0.082	27,60

PVC manşon

Yapıştırma PN16

ASTRALPOOL 



	Kod	Standart Paket	Standart ağırlık kg	Standart hacim m ³	Birim Fiyat EURO
Ø 50 mm	32594	60	4.48	0.0204	2,26
Ø 63 mm	32595	35	3.98	0.0204	3,26
Ø 75 mm	01878	14	3.5	0.02	6,70
Ø 90 mm	01879	18	7.6	0.0408	7,62
Ø 110 mm	01880	12	8.5	0.0408	11,30

DEĞERLİ MÜŞTERİLERİMİZ FLUIDRA KATALOGDAKİ ÜRÜNLERE VE YEDEK PARÇALARA %5 ZAM GELMİŞTİR.

PVC redüksiyon

Yapıştırma PN16



	Kod	Standart Paket	Standart ağırlık kg	Standart hacim m ³	Birim Fiyat EURO
Ø 63 mm x 50 mm	32596	48	3.08	0.0102	1,79
Ø 75 mm x 63 mm	01928	28	2.2	0.01	2,31
Ø 75 mm x 50 mm	18685	28	3.3	0.01	3,31
Ø 90 mm x 75 mm	01929	36	5.1	0.02	3,52
Ø 90 mm x 63 mm	18687	36	6	0.02	5,25
Ø 90 mm x 50 mm	18688	36	6.4	0.02	5,25
Ø 110 mm x 90 mm	01930	16	4.3	0.02	6,62
Ø 110 mm x 75 mm	18689	16	5.1	0.02	9,80
Ø 110 mm x 63 mm	18690	16	5	0.02	9,95

PVC adaptör nipel

Yapıştırma & BSP dış dişli PN16



	Kod	Standart Paket	Standart ağırlık kg	Standart hacim m ³	Birim Fiyat EURO
Ø 50 mm x 40 mm x 1½"	32597	24	2.48	0.0102	1,79
Ø 63 mm x 50 mm x 2"	32598	38	5.84	0.0204	2,63
Ø 75 mm x 63 mm x 2½"	02091	24	4.7	0.02	3,80
Ø 90 mm x 75 mm x 3"	02094	12	3.6	0.02	7,00
Ø 110 mm x 90 mm x 4"	02097	6	3.8	0.02	16,55

PVC adaptör

Yapıştırma & BSP dış dişli PN16



	Kod	Standart Paket	Standart ağırlık kg	Standart hacim m ³	Birim Fiyat EURO
Ø 50 mm x 1½"	32599	48	3.27	0.0102	1,58
Ø 63 mm x 2"	32600	50	5.6	0.0204	2,10
Ø 75 mm x 2½"	02108	24	6.1	0.02	5,70
Ø 90 mm x 3"	02109	28	11.7	0.0408	12,50
Ø 110 mm x 4"	02110	10	6.3	0.0408	19,35

PVC rakor

Yapıştırma PN16



	Kod	Standart Paket	Standart ağırlık kg	Standart hacim m ³	Birim Fiyat EURO
Ø 50 mm	32601	30	5.8	0.0204	5,15
Ø 63 mm	32602	12	4.44	0.0204	8,40
Ø 75 mm	02333	16	8.7	0.0408	22,70
Ø 90 mm	02334	12	9.5	0.0408	36,40
Ø 110 mm	02335	5	7.6	0.0408	50,75

PVC rakor

Yapıştırma & BSP dış dişli PN16



	Kod	Standart Paket	Standart ağırlık kg	Standart hacim m ³	Birim Fiyat EURO
Ø 50 mm x 1½"	32603	30	6.7	0.0204	5,50
Ø 63 mm x 2"	32604	12	5.24	0.0204	9,70

PVC FITTINGS

PVC 90° dirsek

Yapıştırma



	Kod	Standart Paket	Standart ağırlık kg	Standart hacim m ³	Birim Fiyat EURO
Ø 20 mm PN16	01712	140	2.8	0.010	0,68
Ø 25 mm PN16	01713	80	2.8	0.010	0,79
Ø 32 mm PN16	01714	90	5.5	0.020	1,26
Ø 40 mm PN16	01715	55	5.2	0.020	1,76
Ø 50 mm PN16	01716	60	9.5	0.041	2,05
Ø 63 mm PN16	01717	36	10.7	0.041	3,10
Ø 75 mm PN16	01718	21	9.2	0.041	6,30
Ø 90 mm PN16	01719	12	9.3	0.041	9,70
Ø 110 mm PN16	01720	14	19.1	0.082	18,30
Ø 125 mm PN16	01721	10	18.3	0.082	34,00
Ø 140 mm PN16	01722	5	12.1	0.082	56,70
Ø 160 mm PN10	01723	4	10.8	0.082	57,80
Ø 200 mm PN10	01724	3	15.0	0.122	85,00
Ø 225 mm PN10	01725	2	13.8	0.122	152,00
Ø 250 mm PN10	01726	2	21.1	0.122	258,00
Ø 315 mm PN10	01727	1	22.4	0.163	544,00
Ø 400 mm PN5	34807	-	-	-	1.397,00

PVC 45° dirsek

Yapıştırma



	Kod	Standart Paket	Standart ağırlık kg	Standart hacim m ³	Birim Fiyat EURO
Ø 20 mm PN16	01746	140	2.3	0.010	0,90
Ø 25 mm PN16	01747	80	2.7	0.010	1,16
Ø 32 mm PN16	01748	100	5.4	0.020	1,61
Ø 40 mm PN16	01749	60	4.8	0.020	2,10
Ø 50 mm PN16	01750	80	10.3	0.041	2,47
Ø 63 mm PN16	01751	45	9.6	0.041	4,05
Ø 75 mm PN16	01752	25	8.8	0.041	6,95
Ø 90 mm PN16	01753	15	8.9	0.041	10,50
Ø 110 mm PN16	01754	16	15.2	0.082	16,00
Ø 125 mm PN16	01755	12	17.6	0.082	30,50
Ø 140 mm PN16	01756	8	14.8	0.082	48,30
Ø 160 mm PN10	01757	5	10.4	0.082	55,70
Ø 200 mm PN10	01758	4	14.7	0.122	84,00
Ø 225 mm PN10	01759	2	10.5	0.122	153,50
Ø 250 mm PN10	01760	2	16.4	0.122	287,00
Ø 315 mm PN10	01761	1	16.5	0.163	651,00
Ø 400 mm PN5	34808	-	-	-	1.176,00

PVC Kruva

Yapıştırma



	Kod	Standart Paket	Standart ağırlık kg	Standart hacim m ³	Birim Fiyat EURO
Ø 25 mm PN16	20144	40	2.5	0.010	2,22
Ø 32 mm PN16	20145	20	2.1	0.010	3,36
Ø 40 mm PN16	20146	30	5.2	0.020	5,25
Ø 50 mm PN16	02235	32	9.6	0.041	7,30
Ø 63 mm PN16	02236	16	8.7	0.041	9,96
Ø 75 mm PN16	27958	16	-	-	41,70
Ø 90 mm PN16	22581	12	12.1	0.082	55,70
Ø 110 mm PN16	22582	6	10.6	0.082	89,50

DEĞERLİ MÜŞTERİLERİMİZ FLUIDRA KATALOGDAKI ÜRÜNLERE VE YEDEK PARÇALARA %5 ZAM GELMİŞTİR.

PVC-Tee 90°

Yapıştırma



	Kod	Standart Paket	Standart ağırlık kg	Standart hacim m ³	Birim Fiyat EURO
Ø 20 mm PN16	01780	100	2.6	0.010	0,80
Ø 25 mm PN16	01781	50	2.2	0.010	1,05
Ø 32 mm PN16	01782	60	4.7	0.020	1,55
Ø 40 mm PN16	01783	40	5.0	0.020	2,50
Ø 50 mm PN16	01784	48	11.7	0.041	2,95
Ø 63 mm PN16	01785	24	10.7	0.041	4,10
Ø 75 mm PN16	01786	15	9.0	0.041	8,56
Ø 90 mm PN16	01787	8	8.2	0.041	14,00
Ø 110 mm PN16	01788	10	17.7	0.082	27,60
Ø 125 mm PN16	01789	7	17.5	0.082	47,65
Ø 140 mm PN16	01790	4	12.4	0.082	69,95
Ø 160 mm PN10	01791	3	13.5	0.082	70,40
Ø 200 mm PN10	01792	2	14.9	0.122	131,50
Ø 225 mm PN10	01793	2	19.6	0.122	193,50
Ø 250 mm PN10	01794	1	14.5	0.122	375,00
Ø 315 mm PN10	01795	1	27.5	0.163	577,00
Ø 400 mm PN5	05328	1	41.2	0.300	1.764,00

PVC İnegal Tee 90°

Yapıştırma



	Kod	Standart Paket	Standart ağırlık kg	Standart hacim m ³	Birim Fiyat EURO
Ø 50 mm x Ø 40 mm PN16	01820	48	10.3	0.080	4,10
Ø 50 mm x Ø 32 mm PN16	01821	48	10.3	0.080	4,10
Ø 50 mm x Ø 25 mm PN16	01822	54	11.3	0.080	4,10
Ø 63 mm x Ø 40 mm PN16	01825	28	10.6	0.041	6,95
Ø 63 mm x Ø 32 mm PN16	01826	30	11.3	0.041	6,95
Ø 63 mm x Ø 25 mm PN16	01827	30	11.1	0.041	6,95
Ø 63 mm x Ø 20 mm PN16	01828	30	11.0	0.041	6,95
Ø 75 mm x Ø 63 mm PN16	01829	16	9.4	0.041	11,55
Ø 75 mm x Ø 50 mm PN16	01830	18	10.7	0.041	12,60
Ø 90 mm x Ø 75 mm PN16	01833	9	8.9	0.041	21,00
Ø 90 mm x Ø 63 mm PN16	01834	9	9.1	0.041	21,00
Ø 90 mm x Ø 50 mm PN16	01835	9	9.4	0.041	21,00
Ø 110 mm x Ø 90 mm PN16	01837	11	17.2	0.082	29,40
Ø 110 mm x Ø 75 mm PN16	01838	12	18.0	0.082	29,40
Ø 110 mm x Ø 63 mm PN16	01839	12	17.5	0.082	29,40
Ø 110 mm x Ø 50 mm PN16	01840	12	17.5	0.082	29,40
Ø 125 mm x Ø 110 mm PN16	01841	7	16.3	0.082	50,40
Ø 125 mm x Ø 90 mm PN16	01842	8	18.0	0.082	50,40
Ø 125 mm x Ø 75 mm PN16	01843	8	17.0	0.082	50,40
Ø 125 mm x Ø 63 mm PN16	01844	8	17.2	0.082	50,40
Ø 140 mm x Ø 125 mm PN16	01845	5	11.5	0.082	75,00
Ø 140 mm x Ø 110 mm PN16	01846	6	16.0	0.082	75,00
Ø 140 mm x Ø 90 mm PN16	01847	6	15.5	0.082	75,00
Ø 140 mm x Ø 75 mm PN16	01848	6	15.2	0.082	75,00
Ø 160 mm x Ø 140 mm PN10	07688	3	12.5	0.082	89,25
Ø 160 mm x Ø 125 mm PN10	07689	3	12.2	0.082	89,25
Ø 160 mm x Ø 110 mm PN10	07690	3	12.0	0.082	89,25
Ø 160 mm x Ø 90 mm PN10	07691	3	1.07	0.082	89,25

PVC FITTINGS

PVC Prizkolye



	Kod	Standart Paket	Standart ağırlık kg	Standart hacim m ³	Birim Fiyat EURO
Ø 25 mm x ¾"	06052	100	5.0	0.020	2,05
Ø 32 mm x 1"	20596	40	3.8	0.020	2,26
Ø 40 mm x 1"	05140	40	5.0	0.020	2,47
Ø 50 mm x 1"	05143	70	10.4	0.041	2,95
Ø 63 mm x 1"	05146	50	13.0	0.041	4,36
Ø 75 mm x 1"	05148	50	16.3	0.082	5,70
Ø 90 mm x 1"	05152	40	15.2	0.082	7,00
Ø 110 mm x 1"	06013	40	19.2	0.082	9,95

PVC Rakor

Yapıştırma



	Kod	Standart Paket	Standart ağırlık kg	Standart hacim m ³	Birim Fiyat EURO
Ø 20 mm PN16	02327	80	3.3	0.010	2,57
Ø 25 mm PN16	02328	40	2.9	0.010	2,89
Ø 32 mm PN16	02329	30	3.0	0.010	4,10
Ø 40 mm PN16	02330	40	6.8	0.020	4,95
Ø 50 mm PN16	02331	30	5.8	0.020	5,90
Ø 63 mm PN16	02332	12	4.4	0.020	8,00
Ø 75 mm PN16	02333	16	9.3	0.041	22,70
Ø 90 mm PN16	02334	12	10.1	0.041	36,40
Ø 110 mm PN16	02335	5	8.2	0.041	50,80

PVC rakor

Yapıştırma & BSP dış dişli



	Kod	Standart Paket	Standart ağırlık kg	Standart hacim m ³	Birim Fiyat EURO
Ø 20 mm x ½" PN16	02353	80	3.6	0.010	3,42
Ø 25 mm x ¾" PN16	02354	40	3.0	0.010	3,80
Ø 32 mm x 1" PN16	02355	30	3.5	0.010	4,65
Ø 40 mm x 1 ¼" PN16	02356	36	6.7	0.020	5,70
Ø 50 mm x 1 ½" PN16	02357	30	6.7	0.020	5,80
Ø 63 mm x 2" PN16	02358	12	5.2	0.020	8,50
Ø 75 mm x 2 ½" PN16	02359	16	8.2	0.041	23,65
Ø 90 mm x 3" PN16	02360	10	10.0	0.041	38,90
Ø 110 mm x 4" PN16	02361	4	6.7	0.041	57,80

PVC kelepçe



	Kod	Standart Paket	Standart ağırlık kg	Standart hacim m ³	Birim Fiyat EURO
Ø 50 mm	02140	100	2.8	0.020	1,60
Ø 63 mm	02141	50	2.8	0.020	1,73
Ø 75 mm	02142	40	2.9	0.020	2,55
Ø 90 mm	02143	25	3.1	0.020	2,77
Ø 110 mm	08916	30	4.1	0.020	7,30
Ø 125 mm	08917	25	4.2	0.020	7,65
Ø 140 mm	10956	-	-	0.020	8,00
Ø 160 mm	08918	10	3.2	0.020	9,60

DEĞERLİ MÜŞTERİLERİMİZ FLUIDRA KATALOGDAKİ ÜRÜNLERE VE YEDEK PARÇALARA %5 ZAM GELMİŞTİR.

PVC manşon

Yapıştırma



	Kod	Standart Paket	Standart ağırlık kg	Standart hacim m ³	Birim Fiyat EURO
Ø 20 mm PN16	01872	200	2.9	0.010	0,77
Ø 25 mm PN16	01873	120	2.78	0.010	0,95
Ø 32 mm PN16	01874	160	5.8	0.020	1,08
Ø 40 mm PN16	01875	80	5.0	0.020	1,60
Ø 50 mm PN16	01876	56	5.2	0.020	2,20
Ø 63 mm PN16	01877	34	5.4	0.020	3,33
Ø 75 mm PN16	01878	14	3.9	0.020	6,75
Ø 90 mm PN16	01879	18	8.2	0.041	7,65
Ø 110 mm PN16	01880	12	9.1	0.041	11,30
Ø 125 mm PN16	01881	16	17.0	0.082	20,20
Ø 140 mm PN16	01882	12	16.7	0.082	30,00
Ø 160 mm PN10	01883	6	9.2	0.082	35,80
Ø 200 mm PN10	01884	3	9.2	0.082	50,40
Ø 225 mm PN10	01885	4	14.3	0.122	99,00
Ø 250 mm PN10	01886	2	10.9	0.082	188,00
Ø 315 mm PN10	01887	1	11.4	0.122	282,00

PVC redüksiyon

Yapıştırma



	Kod	Standart Paket	Standart ağırlık kg	Standart hacim m ³	Birim Fiyat EURO
Ø 25 mm x Ø 20 mm PN16	01915	200	1.2	0.010	0,58
Ø 32 mm x Ø 25 mm PN16	01916	200	1.3	0.010	0,60
Ø 32 mm x Ø 20 mm PN16	01917	200	2.8	0.010	0,82
Ø 40 mm x Ø 32 mm PN16	01918	120	2.3	0.010	0,91
Ø 40 mm x Ø 25 mm PN16	01919	120	3.1	0.010	1,21
Ø 40 mm x Ø 20 mm PN16	01920	120	3.1	0.010	1,21
Ø 50 mm x Ø 40 mm PN16	01921	60	2.1	0.010	1,21
Ø 50 mm x Ø 32 mm PN16	01922	60	2.7	0.010	1,79
Ø 50 mm x Ø 25 mm PN16	01923	60	3.1	0.010	1,79
Ø 63 mm x Ø 50 mm PN16	01925	48	3.2	0.010	1,79
Ø 63 mm x Ø 40 mm PN16	01926	40	3.4	0.010	2,32
Ø 63 mm x Ø 32 mm PN16	01927	40	3.3	0.010	2,32
Ø 75 mm x Ø 63 mm PN16	01928	28	2.4	0.010	2,32
Ø 90 mm x Ø 75 mm PN16	01929	36	5.4	0.020	3,52
Ø 110 mm x Ø 90 mm PN16	01930	16	4.6	0.020	6,62
Ø 125 mm x Ø 110 mm PN16	01931	24	7.2	0.041	8,20
Ø 140 mm x Ø 125 mm PN16	01932	20	7.1	0.041	15,20
Ø 160 mm x Ø 140 mm PN10	01933	12	7.4	0.041	20,60
Ø 200 mm x Ø 180 mm PN10	01934	6	6.0	0.041	38,70
Ø 200 mm x Ø 160 mm PN10	01935	6	8.2	0.041	38,70
Ø 225 mm x Ø 200 mm PN10	01936	7	11.1	0.081	50,40
Ø 225 mm x Ø 160 mm PN10	01937	7	16.7	0.081	50,40
Ø 250 mm x Ø 225 mm PN10	01938	6	11.3	0.081	78,00
Ø 250 mm x Ø 200 mm PN10	01939	6	16.7	0.081	79,00
Ø 315 mm x Ø 250 mm PN10	01940	3	16.4	0.081	260,00
Ø 315 mm x Ø 225 mm PN10	01941	3	17.1	0.081	270,00

PVC adaptör

Yapıştırma & BSP dış dişli



	Kod	Standart Paket	Standart ağırlık kg	Standart hacim m ³	Birim Fiyat EURO
Ø 20 mm x 1½" PN10	02102	200	3.0	0.010	1,00
Ø 25 mm x ¾" PN10	02103	120	2.7	0.010	1,53
Ø 32 mm x 1½" PN10	02104	60	2.6	0.020	1,80
Ø 40 mm x 1¼" PN10	02105	80	5.1	0.020	1,85
Ø 50 mm x 1½" PN10	02106	72	6.5	0.020	2,25
Ø 63 mm x 2" PN10	02107	50	7.2	0.020	3,00
Ø 75 mm x 2½" PN10	02108	24	6.5	0.020	5,70

DEĞERLİ MÜŞTERİLERİMİZ FLUIDRA KATALOGDAKI ÜRÜNLERE VE YEDEK PARÇALARA %5 ZAM GELMİŞTİR.

PVC FITTINGS

Ø 110 mm x 4" PN10 02110 10 6.9 0.041 19,40

PVC adaptör

Yapıştırma & BSP iç dişli



	Kod	Standart Paket	Standart ağırlık kg	Standart hacim m ³	Birim Fiyat EURO
Ø 20 mm x 1½" PN10	01889	400	3.0	0.010	1,37
Ø 25 mm x ¾" PN10	01890	240	2.7	0.010	1,60
Ø 32 mm x 1" PN10	01891	144	2.6	0.020	1,80
Ø 40 mm x 1¼" PN10	01892	40	5.1	0.020	2,40
Ø 50 mm x 1½" PN10	01893	120	6.5	0.020	3,00
Ø 63 mm x 2" PN10	01894	60	7.2	0.020	4,25
Ø 75 mm x 2½" PN10	01895	36	6.5	0.020	9,40
Ø 90 mm x 3" PN10	01896	18	12.3	0.041	13,80
Ø 110 mm x 4" PN10	01897	8	6.9	0.041	22,00

PVC körtapa

Yapıştırma



	Kod	Standart Paket	Standart ağırlık kg	Standart hacim m ³	Birim Fiyat EURO
Ø 20 mm PN16	01943	200	2.9	0.010	0,58
Ø 25 mm PN16	01944	200	2.7	0.010	0,70
Ø 32 mm PN16	01945	120	5.8	0.010	0,96
Ø 40 mm PN16	01946	70	5.0	0.020	1,50
Ø 50 mm PN16	01947	48	5.2	0.020	1,85
Ø 63 mm PN16	01948	24	5.4	0.020	2,45
Ø 75 mm PN16	01949	32	3.9	0.020	4,40
Ø 90 mm PN16	01950	16	8.2	0.020	7,00
Ø 110 mm PN16	01951	9	9.1	0.020	16,20
Ø 125 mm PN16	01952	15	17.0	0.041	26,00
Ø 140 mm PN16	01953	10	16.7	0.041	32,80
Ø 160 mm PN10	01954	6	9.2	0.041	34,15
Ø 200 mm PN10	01955	6	9.2	0.082	41,00
Ø 225 mm PN10	01956	4	14.3	0.082	92,40
Ø 250 mm PN10	15776	4	10.9	0.082	166,00
Ø 315 mm PN10	15777	2	11.4	0.122	256,00

Gözetleme camı



	Kod	Standart Paket	Standart ağırlık kg	Standart hacim m ³	Birim Fiyat EURO
Ø 50 mm PN16	02387	12	5.1	0.020	25,00
Ø 63 mm PN16	02388	12	7.5	0.020	29,00
Ø 75 mm PN16	02389	3	7.7	0.020	78,00
Ø 90 mm PN16	02390	4	12.6	0.041	91,00
Ø 110 mm PN16	02391	2	8.6	0.041	112,00
Ø 125 mm PN16	02392	2	9.6	0.041	133,00
Ø 140 mm PN16	02393	1	6.1	0.041	164,00
Ø 160 mm PN10	02394	1	8.5	0.041	242,00
Ø 200 mm PN10	02395	1	11.3	0.082	279,00
Ø 225 mm PN10	02396	1	13.3	0.082	342,00

DEĞERLİ MÜŞTERİLERİMİZ FLUIDRA KATALOGDAKİ ÜRÜNLERE VE YEDEK PARÇALARA %5 ZAM GELMİŞTİR.

Pvc Çekvalf- Şeffaf Seri



Şeffaf çekvalf. Çift bağlantı, PVC-U gövde, EPDM conta ve plastik kaplamalı paslanmaz çelik yay.
Kolay kurulum.
Kolay bakım.
Tam görünürlük

Model	Kod	Standart Paket	Standart Ağırlık kg	Standart Hacim m ³	Birim Fiyat EURO
Ø50	76782	3	2.94	0.12	40,00
Ø63	76783	2	2.68	0.12	45,00
Ø 50 yaylı	76740	3	2.94	0.12	44,00
Ø 63 yaylı	76741	2	2.68	0.12	48,00

PVC yaprak çekvalf-Komple



	Kod	Standart Paket	Standart ağırlık kg	Standart hacim m ³	Birim Fiyat EURO
Ø 75 mm PN10	23312	2	5.3	0.010	70,00
Ø 90 mm PN10	23313	3	12.5	0.010	92,50
Ø 110 mm PN10	23314	2	10.5	0.010	110,00
Ø 125 mm PN10	23315	2	11.3	0.020	121,00
Ø 140 mm PN10	23316	2	13.2	0.041	144,00
Ø 160 mm PN6	23317	1	10.7	0.041	214,00
Ø 200 mm PN6	23318	1	12.3	0.041	250,00
Ø 225 mm PN6	23319	1	14.2	0.041	335,00
Ø 250 mm PN6	37074	1	25.3	0.041	737,00
Ø 315 mm PN6	37075	1	-	-	1.066,00

PVC yaprak çekvalf-Çıplak



	Kod	Standart Paket	Standart ağırlık kg	Standart hacim m ³	Birim Fiyat EURO
Ø 75 mm PN10	08984	2	5.3	0.010	33,00
Ø 90 mm PN10	08985	3	1.50	0.010	37,50
Ø 110 mm PN10	08986	2	10.5	0.010	45,00
Ø 125 mm PN10	09040	2	11.3	0.020	53,50
Ø 140 mm PN10	08987	2	13.2	0.041	60,00
Ø 160 mm PN6	08988	1	10.7	0.041	68,00
Ø 200 mm PN6	09041	1	12.3	0.041	80,00
Ø 225 mm PN6	08989	1	14.2	0.041	95,00
Ø 250 mm PN6	37056	1	25.3	0.041	144,00
Ø 315 mm PN6	37057	1	-	-	268,00

PVC yaylı çekvalf

Paslanmaz çelik yay. EPDM O-ringler. Dikey veya yatay kurulum.



	Kod	Standart Paket	Standart ağırlık kg	Standart hacim m ³	Birim Fiyat EURO
Ø 20 mm	09011	24	-	0.010	10,00
Ø 25 mm	09012	12	3.1	0.010	12,25
Ø 32 mm	09013	10	3.4	0.010	14,50
Ø 40 mm	09014	6	-	0.020	18,00
Ø 50 mm	09015	12	7.80	0.020	21,00
Ø 63 mm	09016	10	11.70	0.040	28,00
Ø 75 mm	09017	4	8.5	0.040	65,00
Ø 90 mm	09018	2	7.1	0.040	90,00
Ø 110 mm (DN80)	09019	2	7.6	0.040	108,00

DEĞERLİ MÜŞTERİLERİMİZ FLUIDRA KATALOGDAKİ ÜRÜNLERE VE YEDEK PARÇALARA %5 ZAM GELMİŞTİR.

PVC VANA VE ÇEKVALF

PVC küresel su vanaları

HDPE (polietilen) göbek yuvası. EPDM O-ringler. "Antiblok" sistemi.



	Kod	Standart Paket	Standart ağırlık kg	Standart hacim m ³	Birim Fiyat EURO
Ø 20 mm PN16	36501	24	3.5	0.0204	10,00
Ø 25 mm PN16	36502	10	2.6	0.0204	11,15
Ø 32 mm PN16	36503	8	2.9	0.0204	14,20
Ø 40 mm PN16	36504	6	3.1	0.0204	15,55
Ø 50 mm PN10	36505	10	7.40	0.0204	21,55
Ø 63 mm PN10	36506	10	12.70	0.0408	31,00
Ø 75 mm PN10	36507	4	9.2	0.0408	82,00
Ø 90 mm PN10	36508	2	7.2	0.0408	111,00
Ø 110 mm PN10	36509	1	8.2	0.0408	247,00

PVC küresel su vanaları (2015)

HDPE (polietilen) göbek yuvası. EPDM O-ringler. "Antiblok" sistemi.



	Kod	Standart Paket	Standart ağırlık kg	Standart hacim m ³	Birim Fiyat EURO
Ø 20 mm PN16	02453	24	3.5	0.0204	10,00
Ø 25 mm PN16	02454	10	2.6	0.0204	11,15
Ø 32 mm PN16	02455	8	2.9	0.0204	14,20
Ø 40 mm PN16	02456	6	3.1	0.0204	15,55
Ø 50 mm PN10	02502	10	7.40	0.0204	21,55
Ø 63 mm PN10	02503	10	12.70	0.0408	31,00
Ø 75 mm PN10	02459	4	9.2	0.0408	82,00
Ø 90 mm PN10	02460	2	7.2	0.0408	111,00
Ø 110 mm PN10	02461	1	8.2	0.0408	247,00

PVC küresel asit vanaları

Teflon göbek yuvası. EPDM O-ringler. "Antiblok" sistemi.



	Kod	Standart Paket	Standart ağırlık kg	Standart hacim m ³	Birim Fiyat EURO
Ø 20 mm PN16	37039	24	3.6	0.0204	13,80
Ø 25 mm PN16	37040	10	2.6	0.0204	16,80
Ø 32 mm PN16	37041	8	2.9	0.0204	21,50
Ø 40 mm PN16	37042	6	3.1	0.0204	29,00
Ø 50 mm PN10	37043	10	7.40	0.0204	37,50
Ø 63 mm PN10	37044	10	12.70	0.0408	49,00
Ø 75 mm PN10	37045	4	9.9	0.0408	130,00
Ø 90 mm PN10	41867	2	8.3	0.0408	152,00
Ø 110 mm PN10	41868	1	8.9	0.0408	364,00

DEĞERLİ MÜŞTERİLERİMİZ FLUIDRA KATALOGDAKİ ÜRÜNLERE VE YEDEK PARÇALARA %5 ZAM GELMİŞTİR.



PVC kelebek vanalar

HDPE (polietilen) göbek yuvası. EPDM O-ringler. "Antiblok" sistemi.

	Kod	Standart Paket	Standart ağırlık kg	Standart hacim m ³	Birim Fiyat EURO
Ø 75 mm PN10	32614	2	3.9	0.017	87,00
	09120		5.1	0.02	40,00
Ø 90 mm PN10	32615	2	5.2	0.017	96,00
	09121		7.8	0.02	57,00
Ø 110 mm PN10	32616	2	7.2	0.021	108,00
	09122		9.5	0.04	65,00
Ø 125 mm PN10	32617	2	9.7	0.034	139,00
	09123		10.3	0.04	79,00
Ø 140 mm PN6	32617	2	9.7	0.021	139,00
	09124		15.6	0.04	93,00
Ø 160 mm PN6	32618	2	11.4	0.034	165,00
	09125		17.5	0.04	137,00
Ø 200 mm PN6	32619	2	19.2	0.068	264,00
	09126		20.9	0.08	164,00
Ø 225 mm PN6	32619	2	19.2	0.068	264,00
	09127		23.0	0.08	210,00
Ø 250 mm PN6	15846	2	-	-	700,00
	16060		-	-	452,00
Ø 280 mm PN6 çıplak	34472	1	20.3	0.122	1.555,00
Ø 315 mm PN6 çıplak	32738	1	26.5	0.163	1.985,00



PVC elektrik aktüatörlü Kelebek Vanalar

T230V 50 Hz ile çalışır.

EPOK conta, yatak PTFE'den imal edilmiştir.

- Güvenlik blokaj sistemi

- 4-20 mA signal ayarı

	Kod	Standart Paket	Standart ağırlık kg	Standart hacim m ³	Birim Fiyat EURO
Ø 75 mm PN16	30272	-	-	-	1000,00
Ø 90 mm PN16	30273	-	-	-	1.020,00
Ø 110 mm PN16	30274	-	-	-	1.275,00
Ø 125 mm PN16	30275	-	-	-	1.730,00
Ø 140 mm PN10	30276	-	-	-	1.785,00
Ø 160 mm PN10	30277	-	-	-	2.258,00
Ø 200 mm PN10	30278	-	-	-	2.426,00
Ø 225 mm PN10	32742	-	-	-	3.000,00

PVC elektrik aktüatörlü küresel vanalar



T230V 50 Hz ile çalışır.

EPOK conta, yatak PTFE'den imal edilmiştir.

- Güvenlik blokaj sistemi

- 4-20 mA signal ayarı

	Kod	Standart Paket	Standart ağırlık kg	Standart hacim m ³	Birim Fiyat EURO
Ø 20 mm PN16	31421	-	-	-	485,00
Ø 25 mm PN16	31422	-	-	-	495,00
Ø 32 mm PN16	31423	-	-	-	500,00
Ø 40 mm PN16	31424	-	-	-	510,00
Ø 50 mm PN10	02628	-	-	-	670,00
Ø 63 mm PN10	02629	-	-	-	720,00
Ø 75 mm PN10	02630	-	-	-	1.065,00
Ø 90 mm PN10	02631	-	-	-	1.315,00
Ø 110 mm PN10	26415	-	-	-	1.995,00

Yumuşak PVC hortum

Yeraltı tesisatlarda ve nakliyede çok büyük kolaylıklar verir. PVC'den mamul gri renkte, test basıncı 5 kg/cm². (Metre birim fiyatlarıdır.)



	Kod	Standart Paket	Standart ağırlık kg	Standart hacim m ³	Birim Fiyat EURO
Ø 20 mm	28570	50 m	9,1	0,060	2,60
Ø 25 mm	28571	50 m	11,0	0,042	4,10
Ø 32 mm	28572	50 m	16,7	0,065	6,00
Ø 40 mm	28573	50 m	23,0	0,109	7,60
Ø 50 mm	28574	50 m	37,0	0,178	8,70
Ø 63 mm	28575	25 m	49,5	1,140	12,70
Ø 75 mm	34588	25 m	33,3	0,300	17,40

PVC yapıştırıcı



	Kod	Standart Paket	Standart Ağırlık(Kg)	Standart Hacim m3	Birim Fiyat EURO
1000 ml.	02426	12	12.47	0,45x0,33	32,00

PVC yapıştırıcı



Büyük çaplı basınçlı borular için. Yavaş priz süresi, bağlantı parçalarının doğru konumlandırılmasını ve mükemmel bir şekilde birleşmesini sağlar.

	Kod	Standart Paket	Standart Ağırlık(Kg)	Standart Hacim m3	Birim Fiyat EURO
1000 ml. fırça ile	68522	12	12.47	0,45x0,33	32,00



PVC-U boru PN10

Model	SKU Referansları	Uzunluk (m)	Ağırlık (Kg)	Hacim (mxm)	Birim Fiyat EURO
Ø40 mm	02708	5	1.8	0,04x5	4,30
Ø50 mm	02709	5	2.76	0,05x5	6,74
Ø63 mm	02710	5	0.01	0x0.01	7,50
Ø75 mm	02711	6	6	0,075x6	10,40
Ø90 mm	02712	6	11	0,09x6	25,34
Ø110 mm	02713	6	13	0,11x6	30,71
Ø125 mm	02714	6	16	0,125x6	39,53
Ø140 mm	02715	6	21	0,14x6	49,84
Ø160 mm	02716	6	27	0,16x6	65,33
Ø180 mm	02717	6	33	0,18x6	81,77
Ø200 mm	02718	6	42	0,2x6	100,87
Ø250 mm	02719	6	65	0,25x6	157,01
Ø315 mm	02720	6	102	0,315x6	286,44

Contalar



	Kod	Standart Paket	Standart ağırlık kg	Standart hacim m ³	Birim Fiyat EURO
Ø 75 mm	02063	100	1.8	0.010	5,00
Ø 90 mm	02064	80	1.9	0.010	5,50
Ø 110 mm	02065	60	2.3	0.010	6,50
Ø 125 mm	02066	70	1.5	0.010	8,00
Ø 140 mm	02067	60	3.5	0.020	9,00
Ø 160 mm	02068	40	3.0	0.020	10,00
Ø 200 mm	02069	30	2.9	0.020	11,00
Ø 225 mm	02070	30	3.6	0.020	16,00
Ø 250 mm	02071	10	2.1	0.020	24,00
Ø 315 mm	02072	6	1.4	0.020	34,00

Civata + somun + pul seti (1 adet)



	Kod	Standart Paket	Standart ağırlık kg	Standart hacim m ³	Birim Fiyat EURO
M16 x 120mm	02440	32	8.7	0.010	6,90
M16 x 130mm	02441	32	9.0	0.010	7,25
M16 x 140mm	02442	32	9.6	0.010	7,50
M16 x 150mm	02443	32	10.0	0.010	7,80
M16 x 160mm	02444	24	7.9	0.010	8,00
M16 x 170mm	02445	24	8.4	0.010	8,50
M20 x 160mm	02448	16	8.6	0.010	11,75
M20 x 180mm	02449	16	9.3	0.010	13,50
M20 x 200mm	20263	16	10.0	0.010	13,50
M20 x 210mm	02451	16	10.4	0.010	14,25
M20 x 230mm	02452	16	12.2	0.010	15,00
M20 x 270mm	07721	16	12.7	0.010	22,00
M20 x 310mm	07722	4	3.5	0.010	26,00

DEĞERLİ MÜŞTERİLERİMİZ FLUIDRA KATALOGDAKİ ÜRÜNLERE VE YEDEK PARÇALARA %5 ZAM GELMİŞTİR.



DEĐERLİ MÜŐTERİLERİMİZ FLUIDRA KATALOGDAKİ ÜRÜNLERE VE YEDEK PARĐALARINA %5 ZAM GELMİŐTİR.

HAVUZ DIŐI EKİPMANLARI

ASTRALPOOL 

50 HAVUZ ERİŐİMİ - MERDİVENLER

- 51 Plascoat® Teknolojisi modeli
- 53 Elegance modeli
- 53 Komfi modeli
- 54 AISI-304 Muro modeli
- 55 AISI-316 Muro Modeli
- 56 Overflow modeli
- 56 Kolay çıkıő merdiveni
- 57 Geniő model Merdivenler

59-61 ANKRAJ VE AKSESUARLAR

61-62 SUYA GİRİŐ KOLTUKLARI

- 63 Cankurtaran Ekipmanları
- 66 Atlama tahtaları
- 67 DUŐLAR
- 68 Iguazu
- 69 Gavarnie
- 71 Niagara
- 72 Solar Krom Duő
- 73 Pluvium

- 74 Angel Duő
- 78 Vernal

79 PLUVIUM SU JETLERİ

80 HAVUZ ŐELALELERİ

83 SU PERDELERİ

87 SU OYUNLARI VE BİŐİKLET

93 TAŐMA IZGARALAR

97 SEASCOOTERLAR

 **ZODIAC**®

90 POWERFALL ŐELALELER

DEĐERLİ MÜŐTERİLERİMİZ FLUIDRA KATALOGDAKİ ÜRÜNLERE VE YEDEK PARŐALARLA %5 ZAM GELMİŐTİR.

PASLANMAZ ÇELİK SINIFLANDIRMASI



AISI-304L

Çoğu ortam için ekonomik ve pratik bir seçimdir.



AISI-316L

Ekstra dayanıklılığı nedeniyle yüzme havuzlarında en sık kullanılan paslanmaz çeliktir. AISI-304L'ye ek olarak, daha yüksek korozyon direnci sağlayan molibden içerir.



PLASCOAT® TEKNOLOJİSİ

Son derece dayanıklı kaplama, metalin en zorlu ortamlara karşı uzun süreli korozyon koruması sağlar.

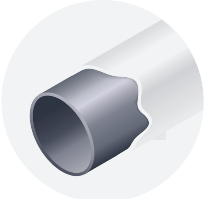
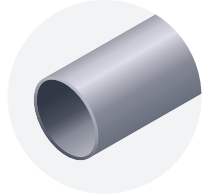
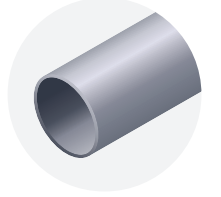

	304L	316L	Plascoat® Teknoloji
Direnç seviyesi	Düşük	Orta	Yüksek
Bakım gerekli	Korozyonu önlemek için yüksek	Orta	Düşük
Dezenfeksiyon türü	Klor	Klor ve Düşük Tuz	Klor ve Tuz
Havuz ortamı	Dış mekan	Açık ve Kapalı Havuz	Açık ve Kapalı Havuz
Bölge	İç kesimlerde	İç ve Kıyı bölgeleri	İç ve Kıyı bölgeleri
Çap	43 mm	43 mm	43 mm
Garanti	3 yıl	3 yıl	3 yıl

DEĞERLİ MÜŐTERİLERİMİZ FLUIDRA KATALOGDAKİ ÜRÜNLERE VE YEDEK PARÇALARA %5 ZAM GELMİŐTİR.



PLASCOAT® TEKNOLOJİSİ ŞİMDİ HAVUZ MERDİVENLERİNDE

TUZLU SU HAVUZLARI İÇİN
MÜKEMMEL ÇÖZÜM

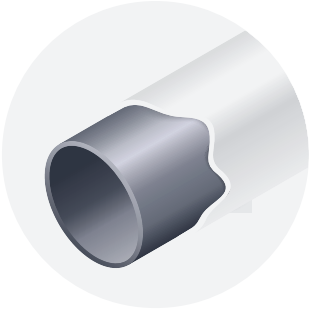

KOROZYONA KARŞI ÜSTÜN DİRENÇ

Plascoat® kaplamalı paslanmaz çelik, tuzlu su havuzları için üstün korozyon koruması sağlar.



PASLANMAZ ÇELİK Ø 43 MM BORU TUTAMAK VE KAYMAZ BASAMAKLAR

Merdivenler hem yeni hem de mevcut havuzlar için uygundur, Ø 43 mm borudan yapılmıştır ve kaymaz basamaklarla donatılmıştır.



HAVUZ ÖRTÜLERİYLE UYUMLU

Örtüler ile ve 3 ve 4 basamak ile uyumludur, havuzunuz için en iyi seçimi yapmanıza olanak tanır.

DEĞERLİ MÜŞTERİLERİMİZ FLUIDRA KATALOGDAKİ ÜRÜNLERE VE YEDEK PARÇALARA %5 ZAM GELMİŞTİR.

Plascoat® Teknolojisi modeli

- + Korozyon ve paslanmayı önleyen plascoat işlemleri, özellikle tuz elektrolizi kullanılan havuzlar için ideal çözümdür.
- + Yeni havuz yapımı ve yenileme için uygundur.
- + Paslanmaz çelik Ø 43 mm tutunma kolları.
- + Özel kaymaz pedli basamak tasarımı güvenliği sağlar.
- + Topraklama branşmanlı ankrajları ile birlikte sevkedilir.

Merdivenler (Plascoat® Teknolojisi)

AÇIKLAMA

Plascoat® kaplamalı AISI-304L merdivenler ekstra korozyon koruması sağlar. Eşpotansiyel çıkışa bağlantı için ankraj fişkütleriyle birlikte tedarik edilir. Kesilmiş ön yüz plakası.

	Kod	Standart Ambalaj	Standart Ağırlık kg	Standart Hacim m ³	Birim Fiyat EURO
3 basamaklı	76161	1	11.5	0.08	630,00
4 basamaklı	76162	1	14	0.08	735,00



TEKNİK ÖZELLİKLER

BASAMAK	A	B	C	D	E	F
3	618	620	260	960	148	500
4	618	620	260	1220	148	500

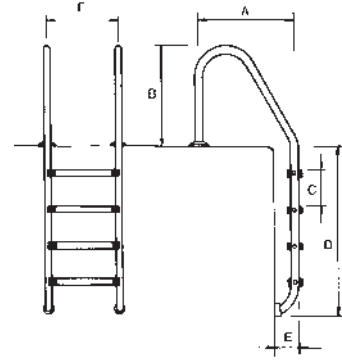

Complies with Standard
EN 16582-1:2015

Kolsuz çıkış merdiven(Plascoat® Teknolojisi)

AÇIKLAMA

Plascoat® kaplamalı AISI-304L bölmeli merdivenler ekstra korozyon koruması sağlar. Plakalar, contalar, dübelleri ve vidalarla birlikte tedarik edilir.

	Kod	Standart Ambalaj	Standart Ağırlık kg	Standart Hacim m ³	Birim Fiyat EURO
2 basamak+ 1 güvenlik basamağı	76697	1	7.6	0.04	550,00
3 basamak + 1güvenlik basamağı	76698	1	9.0	0.05	680,00

TEKNİK ÖZELLİKLER

BASAMAK	A	B
2 basamak+ 1 güvenlik basamağı	960	1000
3 basamak + 1 güvenlik basamağı	1220	1260

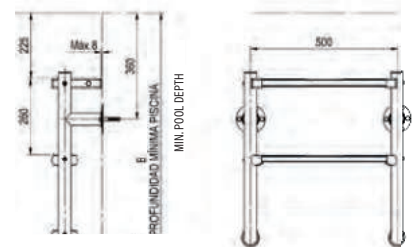

DELUXE STEP



Complies with Standard
EN 16582-1:2015



Complies with Standards
EN 13451-1
EN 13451-2

DEĞERLİ MÜŞTERİLERİMİZ FLUIDRA KATALOGDAKİ ÜRÜNLERE VE YEDEK PARÇALARA %5 ZAM GELMİŞTİR.

Elegance Merdiven



Complies with Standard
EN 16582-1:2015

AÇIKLAMA

Güvenlik basamaklı bu şık merdivenler, havuza girmeyi kolaylaştırmak için tasarlanmıştır. Duvara bağlantı için iki ankraj noktasına sahip AISI 316L paslanmaz çelikten yapılmıştır. İlk basamağı, yüzücülerin daha fazla güvenliği ve rahatlığı için kaymaz malzeme destekli ve standart basamak boyutunu iki katıdır. 3 veya 4 basamaklı modelleri mevcuttur. Topraklama bağlantısı bulunan 73318 veya 73319 kodlu ankrajları kullanın.

Elegance Havuz merdivenleri	Kod	Standart Ambalaj	Standart Ağırlık kg	Standart Hacim m ³	Birim Fiyat EURO
2 basamak + 1 güvenlik basamağı	45782	1	14	0.089	700,00
3 basamak + 1 güvenlik basamağı	45783	1	15	0.089	760,00

TEKNİK ÖZELLİKLER

Referens	Basımlık	A	B
45782	2 + 1 güvenlik	960	2430
45783	3 + 1 güvenlik	1220	2690

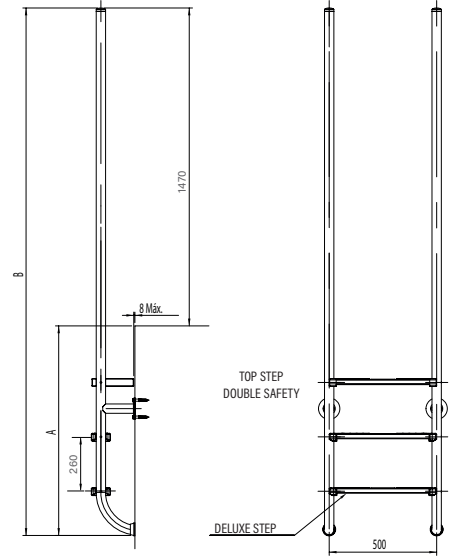

Standarta Uygun
EN 16582-1:2015

Komfi Merdiven

AÇIKLAMA

Bu standart merdivenler Ø43mm'den üretilen tutamaklar ve üretilen ürün AISI-316L paslanmaz çelik boru ve polipropilen basamaklardan oluşur. Plastik basamakları kullanıcı üzerine bastığında rahat bir basış sağlar ve ayrıca kayma olasılığını ortadan kaldırır.

Ölçüler: Konut kullanımı için Standart merdivenlere dayanmaktadır.

	Kod	Standart Ambalaj	Standart Ağırlık kg	Standart Hacim m ³	Birim Fiyat EURO
2 Basamak	73147	1	9.8	0.07	660,00
3 Basamak	73148	1	13.0	0.08	750,00
4 Basamak	73149	1	14.0	0.09	860,00
5 Basamak	73150	1	15.0	0.10	970,00



Uyumlu olduğu standart
EN 16582-1:2015

HAVUZ MERDİVENLERİ

AISI 304L merdivenler

Standart model merdiven



AÇIKLAMA

Kollar AISI 304L kalite paslanmaz çelik (Ø 43mm) ve basamakları kaymaz yüzeyli paslanmaz çelikten mamüldür. Ankraj ve topraklaması ile beraber.

	Kod	Standart Ambalaj	Standart Ağırlık kg	Standart Hacim m ³	Birim Fiyat EURO
2 basamaklı	05488	1	9.8	0.07	350,00
3 basamaklı	05489	1	11.5	0.08	385,00
4 basamaklı	05490	1	14.0	0.08	410,00
5 basamaklı	05491	1	15.0	0.10	500,00

Muro model merdiven



AÇIKLAMA

Kollar AISI 304L kalite paslanmaz çelik (Ø 43mm) ve basamakları kaymaz yüzeyli paslanmaz çelikten mamüldür. Ankraj ve topraklaması ile beraber

	Kod	Standart Ambalaj	Standart Ağırlık kg	Standart Hacim m ³	Birim Fiyat EURO
2 basamaklı	05492	1	9.0	0.05	350,00
3 basamaklı	05493	1	12.7	0.06	385,00
4 basamaklı	05494	1	14.8	0.06	410,00
5 basamaklı	05495	1	15.8	0.07	500,00

Mixto model merdiven



AÇIKLAMA

Kollar AISI 304L kalite paslanmaz çelik (Ø 43mm) ve basamakları kaymaz yüzeyli paslanmaz çelikten mamüldür. Ankraj ve topraklaması ile beraber

	Kod	Standart Ambalaj	Standart Ağırlık kg	Standart Hacim m ³	Birim Fiyat EURO
2 basamaklı	05496	1	9.7	0.07	350,00
3 basamaklı	05497	1	11.4	0.08	385,00
4 basamaklı	05498	1	15.3	0.09	410,00
5 basamaklı	05499	1	15.8	0.10	500,00

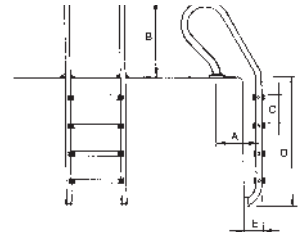
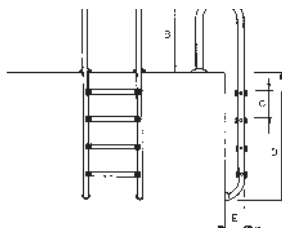
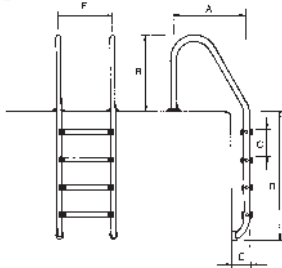

BASAMAK	A	B	C	D	E	F
2	618	620	260	700	148	500
3	618	620	260	960	148	500
4	618	620	260	1220	148	500
5	618	620	260	1480	148	500

BASAMAK	A	B	C	D	E	F
2	318	620	260	700	148	500
3	318	620	260	960	148	500
4	318	620	260	1220	148	500
5	318	620	260	1480	148	500

BASAMAK	A	B	C	D	E	F	G
2	318	620	260	700	148	500	491
3	318	620	260	960	148	500	491
4	318	620	260	1220	148	500	491
5	318	620	260	1480	148	500	491

DEĞERLİ MÜŞTERİLERİMİZ FLUIDRA KATALOGDAKI ÜRÜNLERE VE YEDEK PARÇALARA %5 ZAM GELMİŞTİR.

AISI-316L merdivenler

Standart model merdivenler Lüks tip basamaklı



AÇIKLAMA

Kollar AISI 316L kalite paslanmaz çelik (Ø 43mm) ve basamakları kaymaz yüzeyli paslanmaz çelikten mamüldür. Ankraj ve topraklaması ile beraber

	Kod	Standart Ambalaj	Standart Ağırlık kg	Standart Hacim m ³	Birim Fiyat Euro
2 basamaklı	05476	1	9.6	0.07	480,00
3 basamaklı	05477	1	12	0.08	550,00
4 basamaklı	05478	1	14	0.09	640,00
5 basamaklı	05479	1	15	0.09	730,00

Muro model merdiven

Lüks tip basamaklı (kaydırmaz pedli)



AÇIKLAMA

Kollar AISI 316L kalite paslanmaz çelik (Ø 43mm) ve basamakları kaymaz yüzeyli paslanmaz çelikten mamüldür. Ankraj ve topraklaması ile beraber

	Kod	Standart Ambalaj	Standart Ağırlık kg	Standart Hacim m ³	Birim Fiyat Euro
2 basamaklı	05480	1	9.6	0.07	480,00
3 basamaklı	05481	1	12	0.08	550,00
4 basamaklı	05482	1	14	0.09	640,00
5 basamaklı	05483	1	15	0.09	730,00

Mixto model merdiven

Lüks tip basamaklı (kaydırmaz pedli)



AÇIKLAMA

Kollar AISI 316L kalite paslanmaz çelik (Ø 43mm) ve basamakları kaymaz yüzeyli paslanmaz çelikten mamüldür. Ankraj ve topraklaması ile beraber

	Kod	Standart Ambalaj	Standart Ağırlık kg	Standart Hacim m ³	Birim Fiyat Euro
2 basamaklı	05484	1	9.6	0.07	480,00
3 basamaklı	05485	1	12	0.08	550,00
4 basamaklı	05486	1	14	0.09	640,00
5 basamaklı	05487	1	15	0.09	730,00

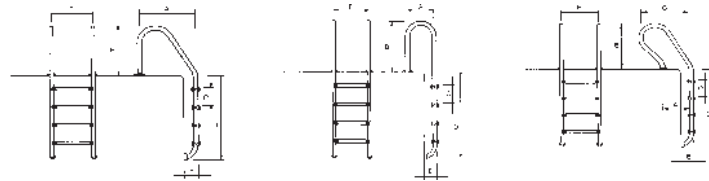

BASAMAK	A	B	C	D	E	F	BASAMAK	A	B	C	D	E	F	BASAMAK	A	B	C	D	E	F	G
2	618	620	260	700	148	500	2	318	620	260	700	148	500	2	318	620	260	700	148	500	491
3	618	620	260	960	148	500	3	318	620	260	960	148	500	3	318	620	260	960	148	500	491
4	618	620	260	1220	148	500	4	318	620	260	1220	148	500	4	318	620	260	1220	148	500	491

DEĞERLİ MÜŞTERİLERİMİZ FLUIDRA KATALOGDAKİ ÜRÜNLERE VE YEDEK PARÇALARA %5 ZAM GELMİŞTİR.

Kolay çıkış merdivenleri

Kolay çıkış merdiveni



AÇIKLAMA

500 mm. merdiven genişliği kollar ve basamaklar AISI-316L kalite paslanmaz çelikten mamüldür. Güvenlikli basamaklar kaydırmaz pedlidir. Ankraj ve topraklaması ile beraber.

	Kod	Standart Ambalaj	Standart Ağırlık kg	Standart Hacim m ³	Birim Fiyat EURO
3 basamaklı	07782	1	21.6	0.145	1.020,00
4 basamaklı	11979	1	25.9	0.202	1.300,00

TEKNİK ÖZELLİKLER

Kod	Basamak sayısı	A	B	C	D	E	F
07782	3	1835	750	260	243	490	500
11979	4	2085	750	260	243	490	500

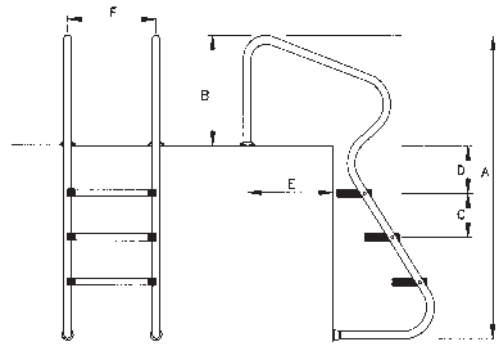

Overflow 1000 model

AÇIKLAMA

EN 13451-1 ve EN 13451-2 Avrupa Standartlarına uygun olarak imal edilmiştir. Merdiven genişliği 500 mm. Ø43 mm kollar ve basamaklar polisajlı kaymaz AISI-316 paslanmaz çeliktendir. Ankraj ve topraklaması ile birlikte. Her merdivende 1 adet güvenlik basamağı vardır.

	Kod	Standart Ambalaj	Standart Ağırlık kg	Standart Hacim m ³	Birim Fiyat EURO
2 "Luxe" Basamaklı, 1adet güvenlik basamağı	07514	1	13.2	0.158	800,00
3 "Luxe" Basamaklı, 1adet güvenlik basamağı	07515	1	15.3	0.180	900,00
4 "Luxe" Basamaklı, 1adet güvenlik basamağı	07516	1	17.1	0.202	970,00
5 "Luxe" Basamaklı, 1adet güvenlik basamağı	07517	1	19.2	0.217	1.010,00



EN 13451-1 ve EN 13451-2 Standartlarına uygundur

Kod	Basamak	A	B
07514	2	1450	700
07515	3	1710	960
07516	4	1970	1220
07517	5	2230	1480

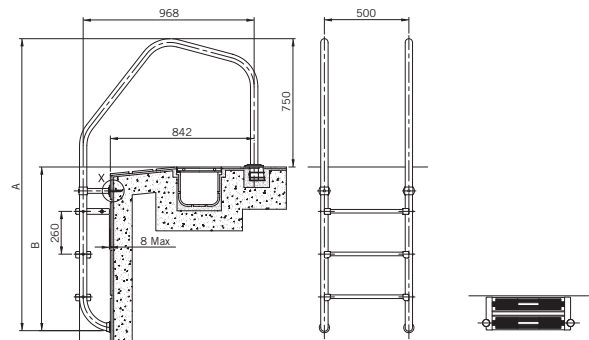

DEĞERLİ MÜŞTERİLERİMİZ FLUIDRA KATALOGDAKİ ÜRÜNLERE VE YEDEK PARÇALARA %5 ZAM GELMİŞTİR.

HAVUZ MERDİVENLERİ

Kolay çıkış merdivenleri

500mm geniş model merdiven

AÇIKLAMA

Ø 43 mm AISI-316 kalite polisajlı paslanmaz çelikten imal edilmiştir. Plastik kaymaz basamaklar. Topraklaması ve ankrajı ile birlikte.

	Kod	Standart Ambalaj	Standart Ağırlık kg	Standart Hacim m ³	Birim Fiyat EURO
4 basamaklı	00116	1	28.0	0.300	2.250,00
5 basamaklı	00117	1	40.9	0.300	2.700,00
6 basamaklı	00118	1	47.5	0.370	3.000,00
7 basamaklı	00119	1	51.4	0.370	3.520,00
8 basamaklı	00120	1	48.0	1.057	3.850,00

970mm geniş model merdiven

AÇIKLAMA

Ø 43 mm AISI-316 kalite polisajlı paslanmaz çelikten imal edilmiştir. Plastik kaymaz basamaklar. Topraklaması ve ankrajı ile birlikte.

	Kod	Standart Ambalaj	Standart Ağırlık kg	Standart Hacim m ³	Birim Fiyat EURO
4 basamaklı	00116 + 4 x Kit 28615	1	-	-	5.100,00
5 basamaklı	00117 + 5 x Kit 28615	1	-	-	6.200,00
6 basamaklı	00118 + 6 x Kit 28615	1	-	-	7.300,00
7 basamaklı	00119 + 7 x Kit 28615	1	-	-	8.500,00
8 basamaklı	00120 + 8 x Kit 28615	1	-	-	9.500,00

800 x 800 mm model

AÇIKLAMA

AISI-316L (Ø 43 mm) paslanmaz çelik polisajlı borudan imal edilmiştir. Flanş, conta, civata ve dübelleri ile birlikte. (iki adet koldan oluşur).

	Kod	Standart Ambalaj	Standart Ağırlık kg	Standart Hacim m ³	Birim Fiyat EURO
Flanşlı model	05541	1	9.27	0.10	680,00
Gömme model	05540	1	8.40	0.10	560,00

470 x 800 mm model

AÇIKLAMA

AISI-316L (Ø 43 mm) paslanmaz çelik polisajlı borudan imal edilmiştir. Flanş, conta, civata ve dübelleri ile birlikte. (iki adet koldan oluşur).

	Kod	Standart Ambalaj	Standart Ağırlık kg	Standart Hacim m ³	Birim Fiyat EURO
Flanşlı model	05542	1	6.97	0.08	600,00
Dikdörtgen plaka ankrajlı model	05543	1	7.6	0.08	600,00



Ayrıca havuz kenarlarına tutunma tutamakları veya diğer dekoratif özellikleri kurmak için gereken boruları ve bileşenleri de tedarik ediyoruz.



DEĞERLİ MÜŞTERİLERİMİZ FLUIDRA KATALOGDAKİ ÜRÜNLERE VE YEDEK PARÇALARA %5 ZAM GELMİŞTİR.

Havuz çıkış tutamakları

Çapraz model



AÇIKLAMA

AISI-316 (Ø 43 mm) paslanmaz çelik polisajlı borudan imal edilmiştir. Flaş, conta, civata ve dübelleri ile birlikte. Dikdörtgen flaşlı. (iki adet koldan oluşur).

	Kod	Standart Ambalaj	Standart Ağırlık kg	Standart Hacim m ³	Birim Fiyat EURO
Dikdörtgen flaş bağlantılı model	05544	1	8.46	0.18	650,00

Havuz çıkış kolu



AÇIKLAMA

AISI-316L kalite paslanmaz çelik polisajlı. Ø 43 mm. borudan imal edilmiştir.

	Kod	Standart Ambalaj	Standart Ağırlık kg	Standart Hacim m ³	Birim Fiyat EURO
Gömme tip (ankraj hariç)	07780	1	6.7	0.118	345,00
Flaşlı tip (conta, civata ve dübelleri ile)	07781	1	6.7	0.118	395,00

Havuz çıkış kolu



AÇIKLAMA

AISI-316L kalite paslanmaz çelik polisajlı. Ø 43 mm. borudan imal edilmiştir.

	Kod	Standart Ambalaj	Standart Ağırlık kg	Standart Hacim m ³	Birim Fiyat EURO
Gömme tip 1.220 mm (ankraj hariç)	00034	1	11.4	-	555,00
Gömme tip 1.524 mm (ankraj hariç)	00035	1	13.0	-	585,00
Flaşlı tip 1.220 mm (conta, civata ve dübelleri ile)	00036	1	12.2	-	765,00
Flaşlı tip 1.524 mm (conta, civata ve dübelleri ile)	00037	1	13.6	-	800,00

Kolsuz çıkış merdiveni güvenlik basamaklı

AÇIKLAMA

AISI-316 (Ø 43 mm) paslanmaz çelik borudan imal edilmiştir. Basamaklar polisajlı AISI 316 paslanmaz çeliktir. EN 16582-1:2015 standartlarına uygundur. Flaş, conta, civata ve dübelleri ile birlikte.



	Kod	Standart Ambalaj	Standart Ağırlık kg	Standart Hacim m ³	Birim Fiyat EURO
1 "Luxe" basamak + 1 güv. basamağı	08090	1	6.0	0.04	530,00
2 "Luxe" basamak + 1 güv. basamağı	08091	1	7.6	0.04	610,00
3 "Luxe" basamak + 1 güv. basamağı	08092	1	9.0	0.05	700,00
4 "Luxe" basamak + 1 güv. basamağı	08093	1	10.5	0.07	770,00

Aksesuarlar, ankrajlar

Merdiven basamağı



AÇIKLAMA

Paslanmaz çelikten üretilmiş, kaymaz yüzeyli merdiven basamağı.

	Kod	Standart Ambalaj	Standart Ağırlık kg	Standart Hacim m ³	Birim Fiyat EURO
AISI-304 Kalite merdiven basamağı	4401010105	1	0.93	0.002	57,00
AISI-316 Kalite merdiven basamağı	4401010104	1	1.00	0.002	64,00

Merdiven papucu



AÇIKLAMA

Ø 43 mm merdiven kolları için PVC'den yapılmış olup, göz küre yuvası döndürülerek açılı ayarlanabilir. Liner havuzlar için önerilir.

	Kod	Standart Ambalaj	Standart Ağırlık kg	Standart Hacim m ³	Birim Fiyat EURO
Ø 43 mm havuz merdiven kolları için.	00045	50	12.6	0.03	16,00



Merdiven rozeti

AÇIKLAMA

Ø 43 mm merdiven kolları için AISI-316L paslanmaz çelikten imal edilmiştir.

	Kod	Standart Ambalaj	Standart Ağırlık kg	Standart Hacim m ³	Birim Fiyat EURO
Ø 43 mm merdiven rozeti (İkili set)	05547	50	12.6	0.03	12,00

Merdiven ankraji



AÇIKLAMA

Ø 43 mm çapındaki merdiven kolları için PP plastikten imal edilmiştir. Topraklaması ile beraber.

	Kod	Standart Ambalaj	Standart Ağırlık kg	Standart Hacim m ³	Birim Fiyat EURO
Merdiven ankraji Ø 43 mm (ikili set)	00042	50	7.0	0.03	23,40



Mafsallı merdiven ankraji



AÇIKLAMA

Ø 43 mm merdiven kolları için Polysajlı Paslanmaz Çelikten (AISI-304L) yapılmıştır.

	Kod	Standart Ambalaj	Standart Ağırlık kg	Standart Hacim m ³	Birim Fiyat EURO
Merdiven ankraji uyumlu bağlantı	00043	1	0.93	0.002	200,00
Flanşlı bağlantı	08727	1	1.00	0.002	205,00

DEĞERLİ MÜŞTERİLERİMİZ FLUIDRA KATALOGDAKİ ÜRÜNLERE VE YEDEK PARÇALARA %5 ZAM GELMİŞTİR.

Aksesuarlar, ankrajlar

Geçme tip merdiven ankraji
flanş bağlantılı

AÇIKLAMA

Ø 43 mm merdiven kolları için Polisajlı Paslanmaz Çelikten (AISI-316L) yapılmıştır. Conta, civata ve dübelleri ile birlikte.

	Kod	Standart Ambalaj	Standart Ağırlık kg	Standart Hacim m ³	Birim Fiyat EURO
Geçme tip ankraj İkili set	07331	1	1.00	0.003	117,00



Tespit civatalı ankraj

AÇIKLAMA

Ø 43 mm merdiven kolları için AISI-316L paslanmaz çelikten imal edilmiştir.

	Kod	Standart Ambalaj	Standart Ağırlık kg	Standart Hacim m ³	Birim Fiyat EURO
Tespit civatalı ankraj	00143	2	1.2	0.003	235,00

CTX 606 Paslanmaz çelik temizleyici



AÇIKLAMA

Paslanmaz yüzeyleri temizlemek için kullanılır.

	Kod	Standart Ambalaj	Standart Ağırlık kg	Standart Hacim m ³	Birim Fiyat EURO
CTX 606 5 lt (72846)	160605CCMU	1	-	-	80,00

Merdiven topraklama ankraji



AÇIKLAMA

Bu ürünün amacı, ankraji olmayan merdivenlerdeki topraklama sorununu çözmektir: Elegance merdivenler 45782, 45783. Korozyona karşı kullanılması gerekir. Topraklama bağlantıları, AISI-304 kalite paslanmaz çelikten imal edilmiş, beton ve liner havuzlar için uygundur. Zemine gömülü bir taban, rondela, vidalar ve bağlantı elemanlarından oluşmaktadır. Her merdiven için 2 adet gereklidir.

	Kod	Standart Ambalaj	Standart Ağırlık kg	Standart Hacim m ³	Birim Fiyat EURO
Beton havuzlar için	73318	1	0.45	0.002	75,00
Liner havuzlar için	73319	1	0.50	0.002	150,00



PAL II PORTATİF KOLTUK

engelliler için



- Engelliler için portatif koltuk.
- Havuz kenarına montaj gerektirmez.
- Şarj edilebilir 24V pil, mekanik bir aktüatöre güç vererek koltuğun kullanıma hazır olmasını sağlar. Tek şarj ile 30 sefer yapılabilir.
- Havuz çevresi boyunca herhangi bir yere kurulabileceği ve kullanılmadığında kaldırılabilmesi için birden fazla havuzlu tesisler için mükemmel çözüm.
- Su geçirmez uzaktan kumanda.
- Son kullanıcı için bile kullanımı kolaydır. Sandalyeyi havuzun kenarına itin, tekerlekleri kilitleyin, dengeleyicileri ayarlayın ve kullanıma hazır.
- Korozyonu önlemek için su geçirmez malzemelerden yapılmıştır.
- Kolçak ve ayaklık dahildir.
- Pal II, herhangi bir havuzu saniyeler içinde erişilebilir hale getirir. Herkesi suya sokmanın gerçekten en kolay yolu.

	Kod	Standart Ambalaj	Standart Ağırlık kg	Standart Hacim m ³	Birim Fiyat EURO
PAL II hidrolik koltuk (Beton karşı ağırlıklı.)	69444	1	-	-	30.000,00

* Sonsuzluk havuzları, kaplıcalar ve diğer standart olmayan modeller hakkında lütfen bizi arayın.



SPLASH YARI-PORTATİF

engelliler için lift sistemi



- Engelliler için havuz çevresine yerleştirilmiş yarı portatif sandalye.
- Sandalyeyi farklı yerlere kurulması için taşıma arabası içerir.
- Montaj için bir zemin ankrajı gerektirir. 24 V şarj edilebilir pili, metalik bir aktüatöre güç sağlayarak cihazın her zaman kullanıma hazır olmasını sağlar.
- Tek şarj ile 30 sefer yapılabilir.
- Su geçirmez uzaktan kumanda.
- Splash, paslanmayı önlemek için suya dayanıklı bir yapıya sahip olup, kolçakları ve ayak dayama yeri mevcuttur.
- 136 kg yük kapasitesi ve 359° dönüş özelliği ile engellilerin havuza girişleri için en pratik çözümlerden biridir.

	Kod	Standart Ambalaj	Standart Ağırlık kg	Standart Hacim m ³	Birim Fiyat EURO
Splash Koltuk	53924	1	390	1.789	24.500,00

HAVUZ ERİŐİM EKİPMANLARI
SUYA GİRİŐ KOLTUKLARI

HİDROLİK LİFT



Min. havuz derinliđi:
1 m

- Koltuđu destekleyen hidrolik mekanizmanın takıldıđı, polisajlı Ø 43 mm AISI-316L paslanmaz çelik borulardan oluŐan bir yapıdan oluŐmaktadır.
- Hidrolik mekanizmanın çalıŐması için minimum 3.5kg/cm² basınçta bir su kaynađı olması gerekir.

	Kod	Standart Ambalaj	Standart Ađırlık kg	Standart Hacim m ³	Birim Fiyat EURO
Tam donanımlı lift					
650-mm uzunluđuunda tutunma kolları	71657	1	-	-	6.050,00
1000-mm uzunluđuunda tutunma kolları	71658	1	-	-	6.370,00
Kafa desteđi	71185	1	-	-	320,00
Ayak dayama	71186	1	-	-	550,00

MONTAJ:

DıŐ bađlantı, iki sabit metalik ankraj (cihazla birlikte verilir) ve asansörün farklı yüzme havuzlarının bitiŐlerine göre ayarlanmasını sađlayan iki ayarlanabilir ön destek aracılıđıyla yapılır.

Hidrolik liftli koltuk ihtiyaç duyan kiŐilerin eđlence veya hidroterapi havuzlarına girip çıkmasını kolaylaŐtır.

MERDİVENLİ HİDROLİK LİFT



Min. havuz derinliđi:
1.5 m

- Sandalyeyi destekleyen hidrolik mekanizmanın takıldıđı polisajlı Ø 43 mm AISI-316L paslanmaz çelik borulardan ve yanda asistan için merdivenden oluŐan bir yapıdan oluŐmaktadır.
- Hidrolik mekanizmanın çalıŐması için minimum 3.5 kg/cm² basınçta bir su kaynađı olması gerekir.

	Kod	Standart Ambalaj	Standart Ađırlık kg	Standart Hacim m ³	Birim Fiyat EURO
L-650 tutunma kolları	28619	1	18.7	0.253	2.200,00
L-1000 tutunma kolları	28620	1	35.5	0.383	2.200,00
Silindir	28621	1	13.8	0.042	3.500,00
Aksesuarlar	28622	1	18.3	0.178	4.000,00

MONTAJ:

DıŐ bađlantı, iki sabit metalik ankraj (cihazla birlikte verilir) ve asansörün farklı yüzme havuzlarının bitiŐlerine göre ayarlanmasını sađlayan iki ayarlanabilir ön destek aracılıđıyla yapılır.

Hidrolik liftli koltuk ihtiyaç duyan kiŐilerin eđlence veya hidroterapi havuzlarına girip çıkmasını kolaylaŐtır.



SENTRY® Cankurtaran koltuđu

- Sentry™ serisi mukavemet ve düşük bakım için CNC kesim HDPE'den imal edilmiştir.
- 76 cm, 107 cm, 168 cm. olmak üzere 3 koltuk yüksekliđi seçeneđi mevcuttur.
- 76 cm'lik sandalye, havuz güvertesine sabitlemek için braketlerle birlikte gelir.
- 107 cm ve 168 cm sandalyeler beton ankrajlar için önceden delinmiştir.
- Yüksek rüzgarlı ortamlar için ek merkez destekli 168 cm sandalye mevcuttur.
- Marin sınıfı, 316 paslanmaz çelik donanım.
- Kaymaya karşı dayanıklı yüzey için dokulu basamaklar.
- Entegre bardaklık, cankurtaran kancası ve güneş şemsiyesi tutucuya sahiptir.
- Hareket kolaylıđı için isteđe bađlı tekerlekler.
- Küçük otel havuzlarından büyük su tesislerine kadar tüm tesislerin lojistik ve güvenlik ihtiyaçlarını karşılamak üzere tasarlanmıştır.

Aksesuarlar ve Yedek Parçalar:

- 13-501 30" sandalye ankraj braketleri (pakete dahil)
- 13-502 30" tekerlek kiti
- 13-503 42" & 66" tekerlek kiti



76 cm sandalye tekerlek kiti



107 cm ve 168 cm
sandalye tekerlek kiti



CANKURTARAN KOLTUĐU

Polisajlı AISI-304L paslanmaz çelik, Ø 43 mm borudan imal edilmiştir. Basamakları ve oturma kısmı plastik olup, can simidi ve güneşlik takma sistemi opsiyoneldir. Maksimum ađırlık taşıma kapasitesi 100 kg.

	Kod	Standart Ambalaj	Standart Ađırlık kg	Standart Hacim m ³	Birim Fiyat EURO
Cankurtaran koltuđu	56993	1	55.6	0.52	2.040,00
Cansimidi taşıyıcısı	56994	1	0.6	0.03	75,00
Şemsiye taşıyıcısı	56995	1	0.6	0.01	180,00



56994

56995

DEĐERLİ MÜŐTERİLERİMİZ FLUIDRA KATALOGDAKİ ÜRÜNLERE VE YEDEK PARÇALARA %5 ZAM GELMİŐTİR.

HAYAT KURTARMA İLMİĞİ

AISI-304L paslanmaz çelikten mamul hayat kurtarma ilmiği; 01361, 01362, 01363 ve 15838 kodlu teleskopik saplar ile birlikte kullanılabilir.



	Kod	Standart Ambalaj	Standart Ağırlık kg	Standart Hacim m ³	Birim Fiyat EURO
Hayat kurtarma ilmiği	01368	1	1.46	0.03	150,00

CAN SİMİDİ

Ø 700 mm dış çaplı, strafordan mamul renkli can simidi.



	Kod	Standart Ambalaj	Standart Ağırlık kg	Standart Hacim m ³	Birim Fiyat EURO
Can simidi	01369	6	18.0	0.330	280,00

CAN SİMİDİ DESTEĞİ

Polisajlı AISI-304L paslanmaz çelikten imal edilmiştir. Duvara asılabilir veya can simidi destek ayağına monte edilebilir (kod 01371). Duvara montaj aparatları ile birlikte.



	Kod	Standart Ambalaj	Standart Ağırlık kg	Standart Hacim m ³	Birim Fiyat EURO
Can simidi desteği	01370	1	1.16	0.004	150,00

CAN SİMİDİ DESTEK AYAĞI

Polisajlı AISI-304L paslanmaz çelikten (Ø 43 mm) imal edilmiştir. Conta ve civataları ile birlikte.



	Kod	Standart Ambalaj	Standart Ağırlık kg	Standart Hacim m ³	Birim Fiyat EURO
Can simidi desteği	01371	1	3.0	0.01	180,00

ATLAMA TAHTALARI

Dinamik esnek model trampelen



AÇIKLAMA

İzofталık jelkot yüzeyli güneş ışınlarına ve hava koşullarına karşı UV takviyeli polyesterden üretilmiştir. Gövde tümüyle kaymaz yüzeyli olup,atlama noktasında ayrıca kaymayı önleyici şerit bulunmaktadır. Beyaz renkli.

	Kod	Standart Ambalaj	Standart Ağırlık kg	Standart Hacim m ³	Birim Fiyat EURO
Uzunluk 1.61 m. Genişlik 0.46 m	21392	1	22.0	0.335	1.070,00

Dinamik model Trampelen

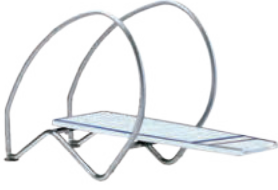

AÇIKLAMA

Polyester fiberglas malzemeden mamul, kaymaz yüzeyi beyaz renkli atlama trampelen. Tutamak ve destek elemanları mat finiş paslanmaz çeliktir.

	Kod	Standart Ambalaj	Standart Ağırlık kg	Standart Hacim m ³	Birim Fiyat EURO
Uzunluk 2 m, Genişlik 0.60 m	23199	1	50.0	1.585	2.900,00
Uzunluk 2.30 m, Genişlik 0.60 m	23200	1	52.00	1.585	3.000,00

Dolphin Model Trampelen



AÇIKLAMA

Açık mavi renğinde polyester ve fiberglastan mamul trampelen. Ankraj elemanı ile birlikte.

	Kod	Standart Ambalaj	Standart Ağırlık kg	Standart Hacim m ³	Birim Fiyat EURO
Uzunluk 1.6 m. Yükseklik 0.35 m	00076	1	22.0	0.138	1.120,00

Ballesta Model



AÇIKLAMA

Açık mavi renkte polyester ve fiberglastan mamul trampelen. Galvaniz ayağı ve ankraj elemanı ile birlikte.

	Kod	Standart Ambalaj	Standart Ağırlık kg	Standart Hacim m ³	Birim Fiyat Euro
Uzunluk 1.8 m, H: 0.25 m, Genişlik 0.4 m	00077	1	27.0	0.084	1.700,00
Uzunluk 1.4 m, H: 0.25 m, Genişlik 0.4 m	00078	1	25.0	0.072	1.600,00

DEĞERLİ MÜŞTERİLERİMİZ FLUIDRA KATALOGDAKİ ÜRÜNLERE VE YEDEK PARÇALARA %5 ZAM GELMİŞTİR.

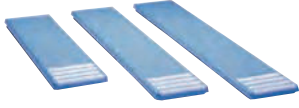

ATLAMA TAHTALARI

Atlama tahtası

AÇIKLAMA

Açık mavi renkte polyster ve fiberglastan mamul kaymaz yüzeyli trampelen. Montaj braket seti hariçtir.

	Kod	Standart Ambalaj	Standart Ağırlık kg	Standart Hacim m ³	Birim Fiyat EURO
Genişlik 0.40 m					
Uzunluk 1.4 m	00060	1	13.0	0.036	650,00
Uzunluk 1.8 m	00061	1	16.0	0.046	775,00
Uzunluk 2.0 m	00062	1	18.0	0.050	810,00
Uzunluk 2.3 m	00063	1	22.0	0.060	850,00
Genişlik 0.40 m					
Uzunluk 2.5 m	00064	1	31.0	0.080	1.400,00
Uzunluk 3.2 m	00065	1	46.0	0.100	1.900,00

Atlama tahtası montaj braket seti

AÇIKLAMA

Polisajlı AISI-304 paslanmaz çelik borudan imal edilmiştir. Atlama tahtası sabitleme ekipmanları ile birlikte.

	Kod	Standart Ambalaj	Standart Ağırlık kg	Standart Hacim m ³	Birim Fiyat EURO
2.30 m'ye kadar trampelenler için	14586	1	8.0	0.040	750,00
2.5 ila 3.2 m'ye trampelenler için	72594	1	8.4	0.102	540,00

Yükseltilmiş Model Trampelen

AÇIKLAMA

	Kod	Standart Paket	Standart ağırlık kg cinsinden	Standart hacim (m) ³	Birim Fiyat Euro
Uzunluk 2 m Yükseklik 0,55 m Genişlik 0,4 m	00068	1	38.0	0,850	2.900,00
Uzunluk 2,5 m Yükseklik 0,75 m Genişlik 0,46 m	00069	1	68.0	1.380	3.900,00

ASTRALPOOL BISİKLETİ

AstralPool Bisikleti

AÇIKLAMA

Kare ve dikdörtgen cilalı AISI-316L paslanmaz çelik borudan üretilen su bisikleti. Spor salonları, sağlıklı yaşam merkezleri, spalar, sağlık tesisleri, oteller ve özel havuzlar için idealdir.

- Ayarlanabilir sele ve gidon yüksekliği.
- 1 ile 1,5 metre derinliğe kadar kamusal ve konut havuzlarında kullanıma uygundur.
- Ergonomik.
- PUR'dan yapılmış pedallar.
- Hareket etmesi kolaydır.

	Kod	Standart Paket	Standart ağırlık kg cinsinden	Standart hacim (m) ³	KDV Hariç Fiyat
AstralPool Bisikleti	67333	1	20.0	0,26	3.200,00



ASTRALPOOL DUŞLARINDA SÜRDÜRÜLEBİLİRLİK



Enerji verimliliği: Kullanım esnasında enerji kullanımını önleyen veya azaltan çözümler.

Sürdürülebilir fayda her yerde mevcuttur
Tüm AstralPool duş serilerinin solar enerjili versiyonları.

Tank, güneş ışınlarını emerek ve içinde depolanan suyu ısıtarak termal iletken görevi görür. **doğal olarak sıcak su sağlar.**



Su tasarrufu: Kullanım esnasında daha az suya ihtiyaç duyan, daha verimli ürünler.

Dakikada 7,5 L'den az olan çevre dostu debi sayesinde, **Gavarnie ve Vernal solar duşları**, bu sürdürülebilir faydayı sunar.



DEĞERLİ MÜŞTERİLERİMİZ FLÜİDRA KATALOGDAKİ ÜRÜNLERE VE YEDEK PARÇALARA %5 ZAM GELMİŞTİR.

Iguazu duşlar

Iguazu Duş

AÇIKLAMA

Beyaz akrilik ön panelli, AISI-316L Mat paslanmaz çelikten imal edilmiş sıcak ve soğuk su duşu. Kromajlı pirinç malzemeden imal edilmiş kireçlenmeye karşı dayanıklı duş başlığı ve 2 yollu vana tarafından kontrol edilen 2 adet masaj jeti mevcuttur. Su miktarı ve sıcaklığı ayar musluğu ile ayarlanabilmektedir. Basınç regülatörü ile çalıştırılmaktadır. Basınç regülatörü ayrıca satılmaktadır.

	Kod	Standart Ambalaj	Standart Ağırlık kg	Standart Hacim m ³	Birim Fiyat EURO
Iguazu Duş	53874	1	27.0	0.163	2.650,00

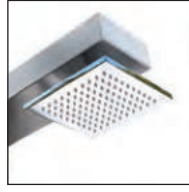

DUŞ BAŞLIĞI



SICAK/SOĞUK MUSLUK



MASAJ JETLERİ



Iguazu solar Duş

AÇIKLAMA

Beyaz akrilik ön panelli, AISI-316L Mat paslanmaz çelikten imal edilmiş sıcak ve soğuk su duşu. Kromajlı pirinç malzemeden imal edilmiş kireçlenmeye karşı dayanıklı duş başlığı ve 2 yollu vana tarafından kontrol edilen 2 adet masaj jeti mevcuttur. Soğuk su girişi, 30lt alüminyum tanka sahip olan Iguazu Solar Duş, güneş enerjisinden faydalanarak kullanım suyunu ısıtmaktadır. Basınç regülatörü ile çalıştırılmaktadır. Basınç regülatörü ayrıca satılmaktadır.

	Kod	Standart Ambalaj	Standart Ağırlık kg	Standart Hacim m ³	Birim Fiyat EURO
Iguazu Solar DUŞ	56933	1	32.0	0.163	3.290,00

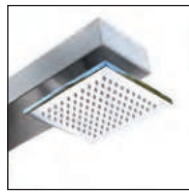

DUŞ BAŞLIĞI



MİKSER MUSLUK



MASAJ JETLERİ



DEĞERLİ MÜŞTERİLERİMİZ FLUIDRA KATALOGDAKİ ÜRÜNLERE VE YEDEK PARÇALARA %5 ZAM GELMİŞTİR.



GAVARNIE® SOLAR DUŐU

ÜSTÜN STİL VE
SÜRDÜRÜLEBİLİR VERİMLİLİK



ŐIK VE MİNİMALİST TASARIM

Temiz çizgiler ve entegre parçalarla őik ve birinci sınıf bir tasarıma sahip olan bu ürün, tamamen el işçiliđiyle üretilmiőtir. alüminyumdan.

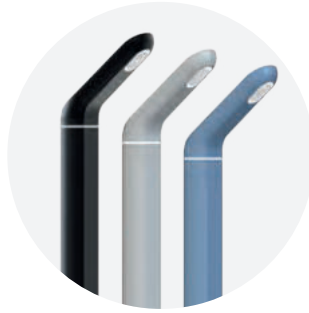

BİR ÇEŐİT TÜM ORTAMLAR İÇİN RENKLER

Çeőtli renklerde mevcuttur, her stile uyum sađlar.



HER KULLANIMDA VERİMLİLİK VE SÜRDÜRÜLEBİLİRLİK

Güç tüketimi olmadan sıcak su sađlayan cömert bir 35L tank, su tasarrufu sayesinde verimli debi..

Gavarnie solar Duş

AÇIKLAMA

Astralpool Gavarnie solar duş ile lükse adım atın. Alüminyumdan üretilen bu duş, düz çizgiler ve sıcak/soğuk musluk ve ayak yıkama musluğu ile beraber minimal ve premium stiliyle etkilemek için tasarlanmıştır. Güç tüketimi olmadan sıcak su sağlayan ve farklı renklerde mevcut olan cömert 35L tankıyla, stili sürdürülebilirlikle kusursuz bir şekilde birleştirir.

Açık hava banyo rutininizi lüks ve çevre dostu bir deneyime dönüştürün.

TEKNİK ÖZELLİKLER:

35L sıcak su tankı - Pazardaki lider çevre dostu sistem (güneş ışığı suyu ısıtır).

Alüminyum gövde.

Kireç önleyici sistemli entegre uzun duş başlığı.

Sıcak-soğuk su mikser musluğu, doğrudan gövdeye entegre edilmiş parça.

Ayak yıkama musluğu, doğrudan gövdedir.

Kış için tahliye sistemi.

Gizli veya yan boru bağlantısıyla kolay montaj.

Çevre dostu akış hızı sayesinde su tasarrufu.



	Kod	Standart Ambalaj	Standart Ağırlık kg	Standart Hacim m ³	Birim Fiyat EURO
Gavarnie Solar Duş Siyah	76696	1	19.0	0.34	2.120,00
Gavarnie Solar Duş Silver	76696CL74	1	19.0	0.34	2.120,00

ÜRÜN DETAYLARI - 76696 NUMARALI ÜRÜNÜN ÖRNEĞİ



DUŞ BAŞLIĞI



MUSLUK KARMA



AYAK YIKAMA MAKİNESİ



Niagara solar Duş

- + Kullanıcı konforu
- + Enerji tasarrufu
- + Kolay kurulum

AÇIKLAMA

Polisajlı AISI-304L kalite paslanmaz çelikten imal edilmiştir. Soğuk su beslemesi ve güneş enerjisi ile ısıtılan 30 lt kapasiteli alüminyum su tankı içerisindeki ayarlama musluğu vasıtasıyla arzu edilen su sıcaklığı ayarlanmaktadır. 150x150 mm ebatlarında kireçlenmeye karşı dayanıklı duş başlığı mevcuttur. Basınç regülatörü ile çalıştırılmalıdır. Basınç regülatörü ayrıca satılmaktadır.



	Kod	Standart Ambalaj	Standart Ağırlık kg	Standart Hacim m ³	Birim Fiyat Euro
Niagara Solar Duş	53873	1	25.0	0.260	1.600,00



DEĞERLİ MÜŞTERİLERİMİZ FLUIDRA KATALOGDAKİ ÜRÜNLERE VE YEDEK PARÇALARA %5 ZAM GELMİŞTİR.

DUŞLAR

Niagara Duş

AÇIKLAMA

AISI-304L polisajlı paslanmaz çelikten imal edilmiş olup, ayarlanabilir kare duş başlığı ve musluğa sahiptir. Basınç regülatörü ile çalıştırılmaktadır. Basınç regülatörü ayrıca satılmaktadır.

	Kod	Standart Ambalaj	Standart Ağırlık kg	Standart Hacim m ³	Birim Fiyat EURO
Niagara Duş	53872	1	22.0	0.125	980,00



DUŞ BAŞLIĞI



MUSLUK



Niagara temassız Duş

AÇIKLAMA

Niagara temassız sensörlü duş, duşu temassız açmak için batarya ile çalışan bir hareket sensörüne sahiptir. Minimalist tasarımı ve malzemelerinin yüksek kalitesi size zarif ve modern bir görüntü sağlar. Basınç regülatörü ile çalıştırılmaktadır. Basınç regülatörü ayrıca satılmaktadır.

TEKNİK ÖZELLİKLER:

- AISI-304L polisajlı paslanmaz çelikten mamül.
- Su giriş bağlantısı 1/2" BSP INT dişli
- Vidalarla zemine sabitleme
- 15 derece sensör algılama açısına sahip temassız sistem (konik)
- 6V DC Güç kaynağı (4xAA 1.5V). Piller dahil değildir.
- Sensör koruma sınıfı IP67
- 500.000 döngülük çalışma testi
- Çalışma basıncı 1-4 bar
- Maks. su sıcaklığı 75°C

	Kod	Standart Ambalaj	Standart Ağırlık kg	Standart Hacim m ³	Birim Fiyat EURO
Niagara temassız duş	74102	1	22.0	0.125	1.425,00



DUŞ BAŞLIĞI



SENSÖR

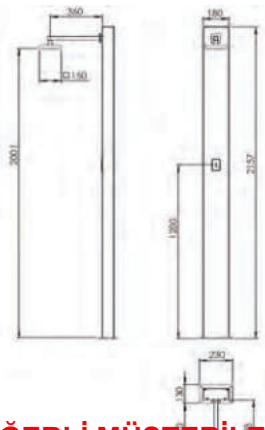

DEĞERLİ MÜŞTERİLERİMİZ FLUIDRA KATALOGDAKİ ÜRÜNLERE VE YEDEK PARÇALARA %5 ZAM GELMİŞTİR.



Solar Krom Duş (30 L Tanklı)

AÇIKLAMA

Zarif, aerodinamik tasarımıyla AstralPool Krom Solar Duş, havuz çevrenize en uygun olanı seçebilmemiz için çok çeşitli renk ve yüzeylerde modern vintage stiliyle dikkat çekiyor. Doğa dostu güneş enerjisi ile sıcak su elde etmek için 30 l'lik geniş tankı sayesinde her yüzmeden önce ve sonra rahatlatıcı bir deneyim yaşayın. Havuzunuzun günlük kullanımı için bu doğa dostu çözüm, hem sizin hem de başkalarının sağlığının yanı sıra çevreye de özen gösterilmesine katkıda bulunur.

TEKNİK ÖZELLİKLER:

- 30 l sıcak su deposu – Piyasadaki lider çevre dostu sistem (güneş ışığı suyu ısıtır) .
- AISI-304-L Paslanmaz Çelik boru ve Alüminyum çerçeve.
- Farklı renk ve metalik yüzeylere sahip ürün serisi.
- Kireç önleyici duş başlığı ve yağmur etkisi.
- Sıcak/soğuk ayar musluğu.
- Ayak yıkama musluğu.
- Kolay bakım: Kışın hasar ve donmaya karşı, drenaj tapası.
- Hortum bağlantı rakorlarına uygun arka giriş.

Basınç regülatörü ile çalıştırılmaktadır. Basınç regülatörü ayrıca satılmaktadır.



	Kod	Standart Ambalaj	Standart Ağırlık kg	Standart Hacim m ³	Birim Fiyat EURO
Metalik					
Krom duş antrasit inoks	74052	1	9	0.11	900,00
Krom duş gümüş	74052CL12	1	9	0.11	900,00
Krom duş antrasit bakır	74053	1	9	0.11	990,00
Renkler					
Krom duş mavi	74052CL153	1	9	0.11	900,00
Krom duş kırmızı	74052CL154	1	9	0.11	900,00
Krom duş yeşil	74052CL155	1	9	0.11	900,00
Krom duş turuncu	74052CL156	1	9	0.11	900,00

ÜRÜN DETAYLARI - 74053 KODLU ÜRÜN



DUŞ BAŞLIĞI



SICAK/SOĞUK
MUSLUK



AYAK MUSLUĞU



DEĞERLİ MÜŞTERİLERİMİZ FLUIDRA KATALOGDAKİ ÜRÜNLERE VE YEDEK PARÇALARA %5 ZAM GELMİŞTİR.

DUŞLAR

Pluvium duşlar

Pluvium Duş

AÇIKLAMA

Polisajlı AISI-316L paslanmaz çelik ile kombine edilmiş tropikal ahşaptan yapılmış duş. Sıcak ve soğuk su kontrolü için mikser musluk. Kireç önleyici sistemli ayarlanabilir duş başlığı. Minimalist ve kompakt tasarımı, havuz ortamı için zarif ve modern bir görüntü sağlar ve yüksek kaliteli malzemeleri sayesinde, havuza uzun bir hizmet ömrü ve hava koşullarına ve korozyona karşı daha fazla direnç sağlar. Basınç regülatörü ile çalıştırılmalıdır. Basınç regülatörü ayrıca satılmaktadır.

Yükseklik (başlık ve zemin arası) : 2.04 m.

	Kod	Standart Ambalaj	Standart Ağırlık kg	Standart Hacim m ³	Birim Fiyat EURO
Pluvium Duş, Duş tabanı ile birlikte	43583	1	38.0	0.169	3.120,00
Pluvium Duş, Duş tabansız	43432	1	27.0	0.136	2.870,00



DUŞ BAŞLIĞI

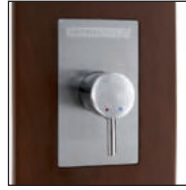

SICAK/SOĞUK MUSLUK



Pluvium solar Duş

AÇIKLAMA

Polisajlı AISI-316L paslanmaz çelik ile kombine edilmiş tropikal ahşaptan yapılmış solar. 30 L alüminyum tank içerir. Sıcak ve soğuk su kontrolü için ayar musluğu. Kireç önleyici sistemli ayarlanabilir duş başlığı. Minimalist ve kompakt tasarımı, havuz ortamı için zarif ve modern bir görüntü sağlar ve yüksek kaliteli malzemeleri sayesinde, havuza uzun bir hizmet ömrü ve hava koşullarına ve korozyona karşı daha fazla direnç sağlar. Yükseklik (başlık ve zemin arası) : 2.04 m. Basınç regülatörü ile çalıştırılmalıdır. Basınç regülatörü ayrıca satılmaktadır.

	Kod	Standart Ambalaj	Standart Ağırlık kg	Standart Hacim m ³	Birim Fiyat EURO
Pluvium Solar Duş, Duş tabansız	43435	1	37	0.225	3.035,00



Duş tabanı Pluvium duşlar için

AÇIKLAMA

Pluvium duş tabanı AISI-316 paslanmaz çelik ve ahşap kombinasyonundan oluşmaktadır. Minimalist ve kompakt dizaynı havuz çevresi için şık ve modern bir görüntü oluşturmaktadır.

	Kod	Standart Ambalaj	Standart Ağırlık kg	Standart Hacim m ³	Birim Fiyat EURO
Duş Tabanı, Pluvium duşlar için	43434	1	11	0.028	740,00

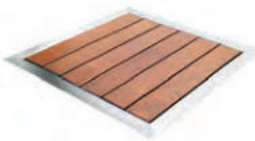

DEĞERLİ MÜŞTERİLERİMİZ FLUIDRA KATALOGDAKİ ÜRÜNLERE VE YEDEK PARÇALARA %5 ZAM GELMİŞTİR.

Angel Duşlar

Angel Duş

AÇIKLAMA

Polisajlı AISI-304L paslanmaz çelikten mamul, (Ø43 mm çapında) kireçlenmeye karşı dayanıklı duş başlığına sahip tek musluklu duş. Kod 00107 sabitleme ankrajı dahildir. Basınç regülatörü ile çalıştırılmalıdır. Basınç regülatörü ayrıca satılmaktadır.

	Kod	Standart Ambalaj	Standart Ağırlık kg	Standart Hacim m ³	Birim Fiyat EURO
Angel Duş	52717	1	5.6	0.43	380,00



DUŞ BAŞLIĞI

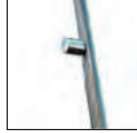

MİKSER MUSLUK



DUŞ GÖVDESİ

Angel Duş ayak yıkama musluklu

AÇIKLAMA

Polisajlı AISI-304L paslanmaz çelikten mamul, (Ø43 mm çapında) kireçlenmeye karşı dayanıklı duş başlığı vardır. Ayrıca ayak yıkama musluğu üzerindedir. Kod 00107 sabitleme ankrajı dahildir. Basınç regülatörü ile çalıştırılmalıdır. Basınç regülatörü ayrıca satılmaktadır.

	Kod	Standart Ambalaj	Standart Ağırlık kg	Standart Hacim m ³	Birim Fiyat EURO
Angel Duş Ayak yıkama musluklu	52718	1	5.6	0.43	380,00



DUŞ BAŞLIĞI

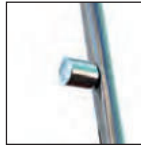

MUSLUK



AYAK YIKAMA MUSLUĞU

Angel solar Duş

AÇIKLAMA

Gri eloksallı alüminyumdan mamul duş. Soğuk su beslemesi ve güneş enerjisi ile ısıtılan 30 lt kapasiteli alüminyum su tankı içerisindeki su karıştırma musluğu vasıtasıyla arzu edilen su sıcaklığı ayarlanmaktadır. Kireçlenmeye karşı dayanıklı duş başlığı mevcuttur. Basınç regülatörü ile çalıştırılmalıdır. Basınç regülatörü ayrıca satılmaktadır.

	Kod	Standart Ambalaj	Standart Ağırlık kg	Standart Hacim m ³	Birim Fiyat EURO
Angel Solar Duş	56932	1	13	0.152	720,00



DUŞ BAŞLIĞI



SICAK/SOĞUK MUSLUK



DEĞERLİ MÜŞTERİLERİMİZ FLUIDRA KATALOGDAKİ ÜRÜNLERE VE YEDEK PARÇALARA %5 ZAM GELMİŞTİR.

DUŞLAR

Angel Duş 2 başlıklı

AÇIKLAMA

Polisajlı AISI-304L paslanmaz çelikten mamul, (Ø 63 mm çapında) kireçlenmeye karşı dayanıklı ikili duş başlığına sahip 2 ayrı musluklu duş. Kod 27333 sabitleme ankraji dahildir. Basınç regülatörü ile çalıştırılmaktadır. Basınç regülatörü ayrıca satılmaktadır.



	Kod	Standart Ambalaj	Standart Ağırlık kg	Standart Hacim m ³	Birim Fiyat EURO
Angel duş iki başlıklı	59775	1	9.58	0.054	800,00

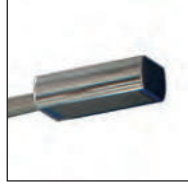

DUŞ BAŞLIĞI



MUSLUK

Angel Duş Tek Başlıklı

Zaman ayarlı ve ayak yıkama musluklu duş

	Kod	Standart Ambalaj	Standart Ağırlık kg	Standart Hacim m ³	Birim Fiyat EURO
Tek başlıklı, ayak yıkama musluklu ve zaman ayarlı duş	59777	1	7.5	0.044	1.200,00

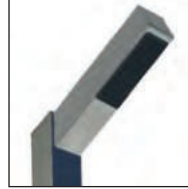

DUŞ BAŞLIĞI



ZAMAN AYAR BUTONU

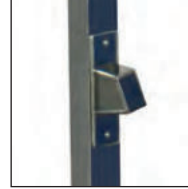

AYAK YIKAMA MUSLUĞU



Duş ankrajları

AÇIKLAMA

Plastikten yapılmıştır, duşun sökülmesi ve sabitlenmesi için bir kilitleme sistemi.

	Kod	Standart Ambalaj	Standart Ağırlık kg	Standart Hacim m ³	Birim Fiyat EURO
Duş ankraji Ø 43 mm 52717 ve 52718 kodlu duşlar için	00107	1	0,48	0.003	450,00
Duş ankraji Ø 63 mm 59775 kodlu duş için	27333	1	1.0	0.003	130,00



DEĞERLİ MÜŞTERİLERİMİZ FLUIDRA KATALOGDAKİ ÜRÜNLERE VE YEDEK PARÇALARA %5 ZAM GELMİŞTİR.

DUŞLAR - Zaman ayarlı

Tek Başlıklı

AÇIKLAMA

Tek ve çift başlıklı zaman ayarlı duşlar. Duş teknesine kurulum için tasarlanmamıştır.

	Kod	Standart Ambalaj	Standart Ağırlık kg	Standart Hacim m ³	Birim Fiyat EURO
1 başlıklı ve zaman ayarlı duş	59776	1	7.2	0.044	775,00
2 başlıklı ve zaman ayarlı duş	59778	1	7.5	0.044	1.640,00

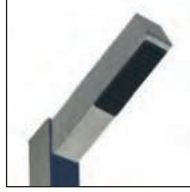

DUŞ BAŞLIĞI



ZAMAN AYAR BUTONU



DUŞ BAŞLIĞI



ZAMAN AYAR BUTONLARI



4 Başlıklı

AÇIKLAMA

Polisajlı AISI-304L paslanmaz çelikten, özellikle yüksek kullanıcı sayısına sahip tesisler için üretilmiştir. (halka açık ve yarı olimpik havuzlar). AstralPool duşlar halka açık tesislerde olması gereken sağlamlığa sahiptir ve bünyesindeki debi kısıtlayıcı sayesinde su tasarrufu sağlamaktadır. Duş başlığı taban arası yükseklik: 2 m. Zemine sabitleme vida ve ankraji ile birlikte. Basınç regülatörü ile çalıştırılmalıdır. Basınç regülatörü ayrıca satılmaktadır..

	Kod	Standart Ambalaj	Standart Ağırlık kg	Standart Hacim m ³	Birim Fiyat EURO
Zaman Ayarlı duş 4 başlıklı	59779	1	18.7	0.166	2.570,00



DUŞ BAŞLIKLARI



ZAMAN AYARLI BUTONLAR





VERNAL SOLAR DUŞLAR

MODERN, SÜRDÜRÜLEBİLİR
VE FERAHATICI



MODERN TASARIM,
FARKLI KAPLAMALARDA
MEVCUTTUR



ENERJİ VE SU VERİMLİLİĞİ

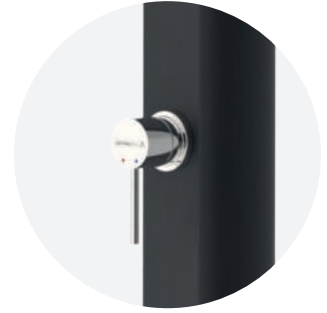

ASTRALPOOL KALİTESİ
TÜM DETAYLARDA EN
İYİ FİYATA

Vernal Solar Duş

AÇIKLAMA

AstralPool Vernal Solar Duş, şık çizgiler ve çağdaş bir estetikle modern bir tasarıma sahiptir ve her türlü dış mekana bir sofistike dokunuş katar. 25L tankıyla rahatlatıcı ve sürdürülebilir bir banyo deneyimi sağlar. Tarzınıza uyacak şekilde çeşitli renklerde mevcut olan bu solar duş, yalnızca ortamınızı iyileştirmekle kalmaz, aynı zamanda enerji ve su kaynaklarının korunması yoluyla sürdürülebilirliği de teşvik eder.

TEKNİK ÖZELLİKLER:

25L sıcak su tankı - Piyasadaki lider çevre dostu sistem (güneş ışığı suyu ısıtır).

Polietilen yapı.

Yağmur efekti ve kireç önleyici duş başlığı.

Sıcak-soğuk su mikseri musluğu.

Ayak yıkama ünitesiyle.

Kış için boşaltma sistemi.

Hızlı su bağlantısıyla kolay kurulum.

İsteğe bağlı hortum bağlantısı.

Çevre dostu akış hızı sayesinde su tasarrufu.



	Kod	Standart Ambalaj	Standart Ağırlık kg	Standart Hacim m ³	Birim Fiyat EURO
Vernal Solar Duş Siyah	77355	1	-	-	525,00
Vernal Solar Duş mavi	77355CL59	1	-	-	525,00
Vernal Solar Duş gri	77355CL159	1	-	-	525,00



DUŞ BAŞLIĞI



AKIŞ DEĞİŞTİRİCİ



AYAK YIKAMA MUSLUĞU

ŞELALELER

Pluvium su jeti ve şelaleler



AÇIKLAMA

Minimalist ve kompakt dizaynı havuz çevresi için şık ve modern bir görüntü oluşturur. Saten görünümlü AISI-316L paslanmaz çelik ve ahşap kombinasyonundan oluşmaktadır. Bu ürünler Pluvium duş serisi ile uyum göstermektedirler.

	Kod	Standart Ambalaj	Standart Ağırlık kg	Standart Hacim m ³	Birim Fiyat EURO
Pluvium su jeti, 7 m ³ /h, 5 mss.	45868	1	11.0	0.089	2.470,00
Pluvium şelale, 12 m ³ /h, 2 mss.	45869	1	31.0	0.284	3.640,00

Su jeti ve şelalelere ankraj, pompa, elektrik panosu veya emiş sistemi dahil DEĞİLDİR.
Aşağıdaki ankraj sisteminin kullanılması tavsiye edilir:



Pluvium için Ankrajlar	Kod	Standart Ambalaj	Standart Ağırlık kg	Standart Hacim m ³	Birim Fiyat EURO
Pluvium su jeti ankrajı	45872	1	2.0	0.005	375,00
Pluvium şelale ankrajı	45873	1	3.5	0.015	710,00



BİLGİ: Şelalelere ankraj, pompa, elektrik panosu ve emiş sistemi dahil DEĞİLDİR.

A-350 ve A-500

Özel havuz şelaleleri

AÇIKLAMA

- Havuz tasarımınızı özelleştirmeniz için havuz şelalesi serisi.
- AISI-304 ve AISI-316L paslanmaz çelik.
- Polisajlı parlak yüzey.
- Ankraj ve vidalarla zemine sabitleme.
- 1½" bağlantı.



BİLGİ: Şelalelere ankraj, pompa, elektrik panosu ve emiş sistemi dahil DEĞİLDİR.

	Kod	Standart Ambalaj	Standart Ağırlık kg	Standart Hacim m ³	Birim Fiyat EURO
A-350 AISI-316L	65104	1	10.0	-	1.300,00
A-500 AISI-316L	65105	1	13.0	-	1.675,00
A-350 AISI-304L	65106	1	10.0	-	1.300,00
A-500 AISI-304L	65107	1	13.0	-	1.675,00

DEĞERLİ MÜŞTERİLERİMİZ FLUIDRA KATALOGDAKİ ÜRÜNLERE VE YEDEK PARÇALARA %5 ZAM GELMİŞTİR.

ŞELELELER

BİLGİ: Şelalelere ankraj, pompa, elektrik panosu ve emiş sistemi dahil DEĞİLDİR.

- Özel havuz şelale serisi AISI-316L paslanmaz çelikten mamüldür.
- Modern tasarıma sahip üç farklı model.
- Parlak + mat yüzeyler
- Tüm modeller ankrajları ile birlikte verilmektedir. ½ HP pompa kullanılması önerilir.



Klasik şelale

	Kod	Standart Ambalaj	Standart Ağırlık kg	Standart Hacim m³	Birim Fiyat EURO
Klasik şelale (AISI-316)	57095	1	28.0	0.38	3.050,00



Düz şelale

	Kod	Standart Ambalaj	Standart Ağırlık kg	Standart Hacim m³	Birim Fiyat EURO
Düz şelale (AISI-316)	57096	1	36.0	0.25	3.560,00



One şelale

	Kod	Standart Ambalaj	Standart Ağırlık kg	Standart Hacim m³	Birim Fiyat EURO
One şelale (AISI-316)	57097	1	36.0	0.25	3.040,00



Özel havuz şelalesi

AISI-316L paslanmaz çelikten mamül. Polisajlı finiş. Ankrajsız bağlantı • 11/2" su bağlantısı.

	Kod	Standart Ambalaj	Standart Ağırlık kg	Standart Hacim m³	Birim Fiyat EURO
AISI-316L Paslanmaz çelik					
A-350, 12 m³/h, 2 mss	52244	1	10.0	0.12	1.360,00
A-500, 18 m³/h, 2 mss	52245	1	15.0	0.24	1.500,00

TEKNİK ÖZELLİKLER

Kod	Emiş ağızı	Pompa	Kontrol Kutusu	*Opsiyonel Basma butonu + Switch	Birim Fiyat EURO
52244	00302 x 2	65560	25719	04047 + 04050	610,00
52245	00302 x 2	65562	25719	04047 + 04050	635,00

* Bakınız sayfa 309 - 312.

** Opsiyonel: Şelaleyi havuz içinden çalıştırmak için.

DEĞERLİ MÜŞTERİLERİMİZ FLUIDRA KATALOGDAKİ ÜRÜNLERE VE YEDEK PARÇALARA %5 ZAM GELMİŞTİR.



BİLGİ: Şelalelere ankraj, pompa, elektrik panosu ve emiş sistemi dahil DEĞİLDİR.

Duvar şelaleleri

AÇIKLAMA

In AISI-316L paslanmaz çelik..

Kod	Standart Ambalaj	Standart Ağırlık kg	Standart Hacim m ³	Birim Fiyat EURO
05577	1	7.0	0.06	1.000,00
05578	1	14.4	0.17	1.820,00

Genişlik (G) 300 mm,
1 1/2" bağlantı (B)
Genişlik (G) 600 mm,
2" bağlantı (B)

TEKNİK ÖZELLİKLER

Kod		Ankraj soketleri		emiş	Pompa	Kontrol kutusu	
		Beton	Beton			Manuel buton	Pnömatik buton
				Beton			
05577	-	-		19987 x 1	38770	19988	07669
05578	-	-		19987 x 2	38776	19989	17154

SilkFlow şelaleler

AÇIKLAMA

Korozyona dayanıklı ABS'den yapılmış şelale. Havuz filtresinin beslemesinden veya ayrı bir pompadan beslenebilir.

Kod	Standart Ambalaj	Standart Ağırlık kg	Standart Hacim m ³	Birim Fiyat EURO
300 mm SilkFlow Şelale	45205	1	1.19	450,00
600 mm SilkFlow Şelale	45206	1	2.36	510,00
900 mm SilkFlow Şelale	45207	1	3.45	600,00
1200 mm SilkFlow Şelale	45208	1	4.62	740,00

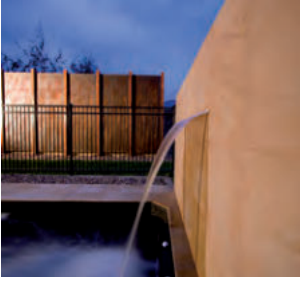

Su topu fıskiye (özel havuz)

AÇIKLAMA

Polisajlı paslanmaz çelikten imal edilmiştir. Ankraj ve vidalarla zemine sabitlenir.



52242

52243



	Kod	Standart Ambalaj	Standart Ağırlık kg	Standart Hacim m ³	Birim Fiyat EURO
AISI-316L paslanmaz çelik					
Yuvarlak ağız. 5 m ³ /h, 2 mss	52242	1	3.0	0.12	615,00
Düz ağız. 15 m ³ /h, 2 mss	52243	1	5.0	0.13	615,00
AISI-304L paslanmaz çelik					
Yuvarlak ağız. 5 m ³ /h, 2 mss	52238	1	3.0	0.12	590,00
Düz ağız. 15 m ³ /h, 2 mss	52239	1	5.0	0.13	590,00

TEKNİK ÖZELLİKLER

Kod	Emiş ağızı	Pompa	Kontrol Kutusu	*Opsiyonel Basma butonu + Switch
52242	00302	65557	25718	04047 + 04050
52243	00302 x 2	65566	25719	04047 + 04050
52238	00302	65557	25718	04047 + 04050
52239	00302 x 2	65560	25719	04047 + 04050

SU PERDELERİ

Kobra su perdesi

Yükseklik: 1.2 m. Genişlik 600 mm. AISI-316 paslanmaz çelikten mamul.

	Kod	Standart Ambalaj	Standart Ağırlık kg	Standart Hacim m ³	Birim Fiyat EURO
Mat yüzey	19972	1	23.2	0.630	3.300,00
Beyaz boyalı yüzey	19973	1	23.2	0.630	3.300,00



Boa su perdesi

Yükseklik: 1.2 m. Genişlik 340 mm. AISI-316 paslanmaz çelikten mamul.

	Kod	Standart Ambalaj	Standart Ağırlık kg	Standart Hacim m ³	Birim Fiyat EURO
Parlak polisajlı yüzey	19974	1	11.2	0.278	2.650,00



Luxe su perdesi

Yükseklik: 0.9 m. AISI-316 paslanmaz çelikten mamul.

	Kod	Standart Ambalaj	Standart Ağırlık kg	Standart Hacim m ³	Birim Fiyat EURO
Parlak polisajlı yüzey	19975	1	60.	0.547	5.300,00



Kemerli su perdesi

Mat yüzeyli AISI-316 paslanmaz çelikten mamul.

	Kod	Standart Ambalaj	Standart Ağırlık kg	Standart Hacim m ³	Birim Fiyat EURO
Genişlik 600 mm, Yükseklik 800 mm	20129	1	34.1	0.247	4.125,00
Genişlik 600 mm, Yükseklik 1000 mm	20130	1	62.0	0.547	5.675,00
Genişlik 1000 mm, Yükseklik 1000 mm	20131	1	106.5	1.044	9.425,00

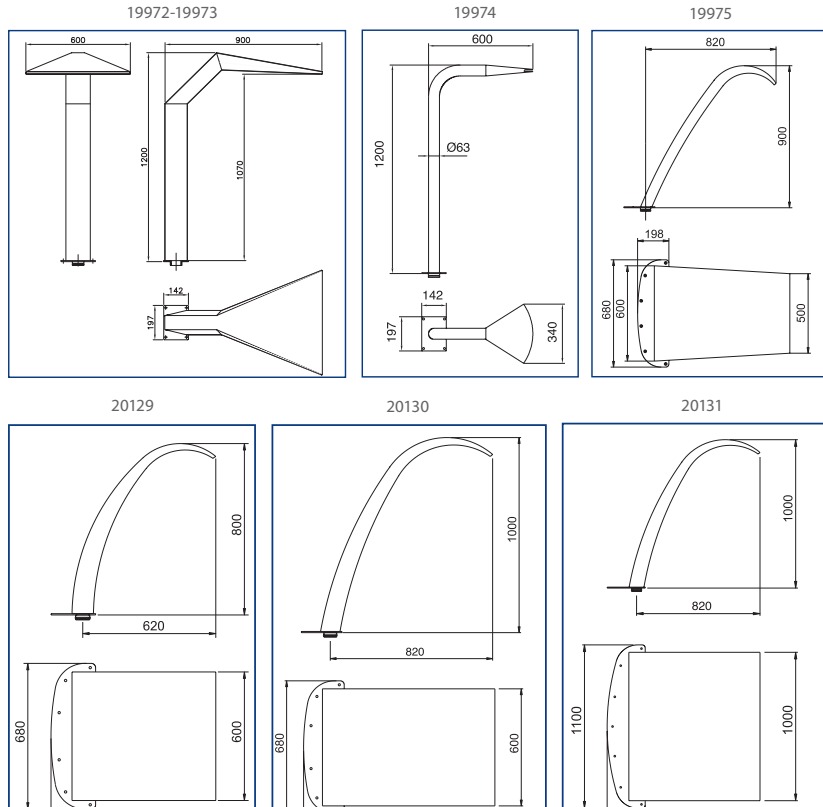

DEĞERLİ MÜŞTERİLERİMİZ FLUIDRA KATALOGDAKİ ÜRÜNLERE VE YEDEK PARÇALARA %5 ZAM GELMİŞTİR.

SU PERDELERİ

Kuğu su perdesi 450

Mat yüzeyli AISI-316 paslanmaz çelikten mamul.



	Kod	Standart Ambalaj	Standart Ağırlık kg	Standart Hacim m ³	Birim Fiyat EURO
Kuğu su perdesi mat yüzeyli	34387	1	27.7	0.356	3.850,00

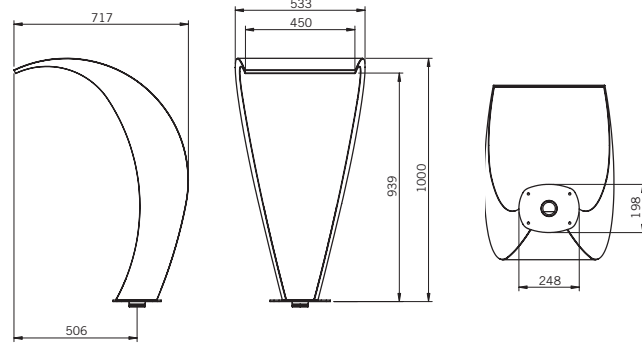

Kuğu su perdesi 1000

Mat yüzeyli AISI-316 paslanmaz çelikten mamul.

	Kod	Standart Ambalaj	Standart Ağırlık kg	Standart Hacim m ³	Birim Fiyat EURO
Kuğu su perdesi mat yüzeyli	34390	1	27.7	0.356	7.750,00

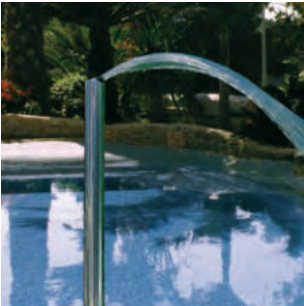
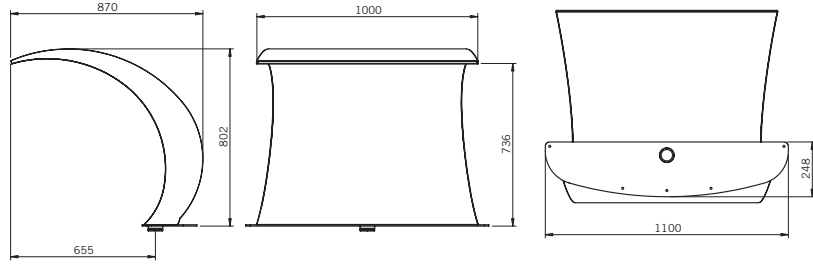

Dikey su jeti

AISI-316 paslanmaz çelikten imal edilmiştir. Boru: Ø 84 mm. Yükseklik 1.5 m.

	Kod	Standart Ambalaj	Standart Ağırlık kg	Standart Hacim m ³	Birim Fiyat EURO
Dikey su jeti	19969	1	10	0.080	2.200,00

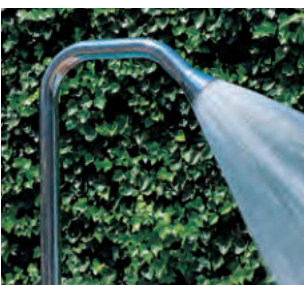

Çan su jeti

AISI-316 paslanmaz çelikten imal edilmiştir. Boru: Ø 63 mm. Yükseklik 1.2 m.

	Kod	Standart Ambalaj	Standart Ağırlık kg	Standart Hacim m ³	Birim Fiyat EURO
Çan su jeti	19971	1	9.2	0.274	2.575,00

DEĞERLİ MÜŞTERİLERİMİZ FLUIDRA KATALOGDAKİ ÜRÜNLERE VE YEDEK PARÇALARA %5 ZAM GELMİŞTİR.

Canon su jeti



AISI-316 paslanmaz çelikten imal edilmiştir. Boru: Ø 50 mm. Yükseklik 1.2 m. Nozul paket içeriğine dahil değildir.

	Kod	Standart Ambalaj	Standart Ağırlık kg	Standart Hacim m ³	Birim Fiyat EURO
Canon su jeti	19968	1	7.2	0.193	1.850,00

Canon su jeti nozulları



	Kod	Standart Ambalaj	Standart Ağırlık kg	Standart Hacim m ³	Birim Fiyat EURO
Nozul No 1	05572	1	0.66	0.003	540,00
Nozul No 2	05573	1	0.46	0.003	540,00
Nozul No 3	05574	1	0.56	0.003	540,00
Nozul No 4	05575	1	0.81	0.003	540,00

Deluxe canon su jeti



AISI-316 paslanmaz çelikten imal edilmiştir. Boru: Ø 63 mm. Yükseklik: 0.8 mm.

	Kod	Standart Ambalaj	Standart Ağırlık kg	Standart Hacim m ³	Birim Fiyat EURO
Düz atış	19970	1	8.2	0.211	2.450,00
Yuvarlak atış	20132	1	9.4	0.209	2.750,00
6 çıkışlı atış	20133	1	8.6	0.213	2.750,00

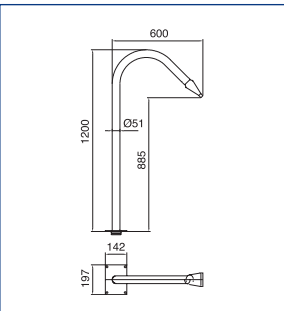

19968

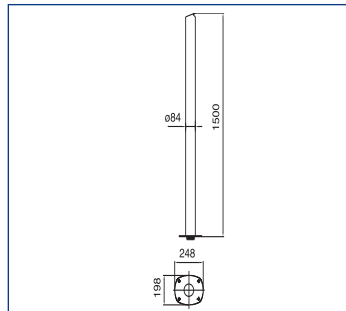

19969

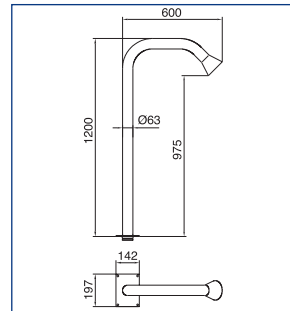

19971

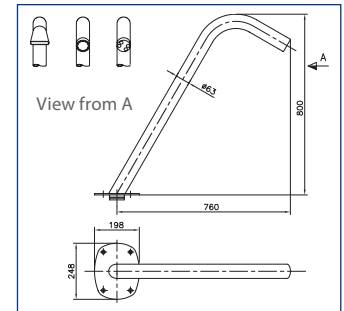

19970-20132-20133

DEĞERLİ MÜŞTERİLERİMİZ FLUIDRA KATALOGDAKİ ÜRÜNLERE VE YEDEK PARÇALARA %5 ZAM GELMİŞTİR.

SU OYUNLARI VE DEKORATİF SU ELEMANLARI
SU OYUNLARI AKSESUARLARI

DUVAR EMİŐ AĐZI BETONARME HAVUZLAR



AISI-316L Paslanmaz elikten imal edilmiŐtir. Ø 285 mm. Su oyunlariin emme noktası. BaĐlantı 21/2".
Maks. Önerilen debi: 13 m³/h

	Kod	Standart Ambalaj	Standart AĐırlık kg	Standart Hacim m ³	Birim Fiyat EURO
Paslanmaz elik duvar emiŐ aĐzı betonarme havuzlar iin	19987	1	2.9	0.018	1.400,00

ANKRAJ BETONARME HAVUZLAR



19983

AISI-316L Paslanmaz elikten imal edilmiŐtir. Ankraj; sabitleme plakası, contalar ve toprak baĐlantısı iin taban ierir. BaĐlantı 22½".

	Kod	Standart Ambalaj	Standart AĐırlık kg	Standart Hacim m ³	Birim Fiyat EURO
Dikdörge ankraj	19983	1	2.1	0.012	750,00
Ø 254 mm ankraj	19984	1	9.8	0.113	1.600,00
600 mm geniŐ ankraj	19985	1	6.4	0.039	1.400,00
1000 mm geniŐ ankraj	20135	1	10.8	0.076	2.200,00

KONTROL KUTUSU PNÖMATİK SWITCH



Kullanıcıların su oyunlarını havuzun iinden kontrol etmelerini saĐlar. Kontrol kutusu, beton geiŐ parası, hava borusu ve pnömatik buton ierir.

	Kod	Standart Ambalaj	Standart AĐırlık kg	Standart Hacim m ³	Birim Fiyat EURO
Betonarme havuzlar iin					
2.2 kW (3.0 HP) 400 V III	07537	1	3.1	0.02	1.400,00
0.45 kW (0.5 HP) 400 V III	07669	1	0.7	0.005	1.300,00
1.1 kW (1.5 HP) 400 V III	17154	1	0.7	0.005	1.650,00

ASTRALPOOL BIKE

AstralPool Bike



Kare ve dikdörtgen polisajlı AISI-316 paslanmaz elik borudan yapılmıŐ Aquabike. Spor salonları, saĐlık merkezleri, spa merkezleri, saĐlık tesisleri, oteller ve özel havuzlar iin idealdir.

- AISI-316L paslanmaz elik.
- Ayarlanabilir sele ve gidon.
- Halka aık ve özel havuzlarda 1 - 1,5 metre derinlikte kullanım iindir.
- Ergonomik.
- Poliüretandan mamül pedallar.
- Kolay hareket ve taŐıma.

	Kod	Standart Ambalaj	Standart AĐırlık kg	Standart Hacim m ³	Birim Fiyat EURO
AstralPool Bike	67333	1	-	-	3.250,00

DEĐERLİ MÜŐTERİLERİMİZ FLUIDRA KATALOGDAKİ ÜRÜNLERE VE YEDEK PARALARA %5 ZAM GELMİŐTİR.

Tüm ürünler 30-40 cm derinliğe kurulmalıdır. Devam eden sayfalardaki teknik özelliklere bakın.



SU OYUNLARI VE DEKORATİF SU ELEMANLARI

SU OYUNLARI

- Su oyunları, ailenizle birlikte eğlenceli, güvenli ve fiziksel olarak aktif bir ortamda su aktivitelerinin keyfini çıkarabileceğiniz alan yaratmanıza yardımcı olur.

HYDRA

- Fiberglas ile güçlendirilmiş polyester gövde.
- Nozullar AISI-304L paslanmaz çelikten üretilmiştir.
- AISI-304L Paslanmaz çelik civatalar.

	Kod	Standart Ambalaj	Standart Ağırlık kg	Standart Hacim m ³	Birim Fiyat EURO
Hydra	66450	1	-	-	16.000,00

CRUX

- Fiberglas ile güçlendirilmiş polyester gövde.
- Nozullar AISI-304L paslanmaz çelik ve poliasetalden üretilmiştir.
- AISI-304L Paslanmaz çelik civatalar.

	Kod	Standart Ambalaj	Standart Ağırlık kg	Standart Hacim m ³	Birim Fiyat EURO
Crux	66449	1	-	-	15.800,00

CORVUS

- Fiberglas ile güçlendirilmiş polyester gövde.
- Nozullar (POM) poliasetal' den üretilmiştir.
- AISI-304L Paslanmaz çelik civatalar.

	Kod	Standart Ambalaj	Standart Ağırlık kg	Standart Hacim m ³	Birim Fiyat EURO
Corvus	66451	1	-	-	9.800,00

GÖKKUŞAĞI GÜNEŞLİK

- Fiberglas ile güçlendirilmiş polyester gövde. AISI-304L paslanmaz çelik şaft.
- Nozullar AISI-304L paslanmaz çelikten üretilmiştir.
- AISI-304L Paslanmaz çelik civatalar.

	Kod	Standart Ambalaj	Standart Ağırlık kg	Standart Hacim m ³	Birim Fiyat EURO
Gökkuşuğu güneşlik	66452	1	-	-	18.000,00

PALMIYE

- Fiberglas ile güçlendirilmiş polyester palmye yaprakları.
- Gövde AISI-304L paslanmaz çelikten üretilmiştir.
- Nozullar (POM) poliasetal' den üretilmiştir.
- AISI-304L Paslanmaz çelik civatalar.

	Kod	Standart Ambalaj	Standart Ağırlık kg	Standart Hacim m ³	Birim Fiyat EURO
Palmiye	66453	1	-	-	17.000,00

DEĞERLİ MÜŞTERİLERİMİZ FLUIDRA KATALOGDAKİ ÜRÜNLERE VE YEDEK PARÇALARA %5 ZAM GELMİŞTİR.



Tüm ürünler
30-40 cm derinliğe
kurulmalıdır. Devam
eden sayfalardaki teknik
özelliklere bakın.

BOW

- Gövde AISI-304L paslanmaz çelikten üretilmiştir.
- Difüzörler poliasetal'dan üretilmiştir.
- AISI-304L Paslanmaz çelik civatalar.

	Kod	Standart Ambalaj	Standart Ağırlık kg	Standart Hacim m ³	Birim Fiyat EURO
Bow	66456	1	-	-	16.000,00

LAMPOST

- Sepet fiberglastan üretilmiştir.
- Gövde AISI-304L paslanmaz çelikten üretilmiştir.
- Nozullar AISI-304L paslanmaz çelikten üretilmiştir.
- AISI-304L Paslanmaz çelik civatalar.

	Kod	Standart Ambalaj	Standart Ağırlık kg	Standart Hacim m ³	Birim Fiyat EURO
Lampost	66454	1	-	-	17.000,00



STREETLIGHT

- Figürler fiberglas ile güçlendirilmiş polyesterden üretilmiştir.
- Gövde AISI-304L paslanmaz çelikten üretilmiştir.
- Nozullar AISI-304L paslanmaz çelikten üretilmiştir.
- AISI-304L Paslanmaz çelik civatalar.

	Kod	Standart Ambalaj	Standart Ağırlık kg	Standart Hacim m ³	Birim Fiyat EURO
Sokak lambası	66455	1	-	-	23.500,00



GÖKKUŐAĐI MİNİ KAYDIRAK

- Kaydırak fiberglas ile güçlendirilmiş polyesterden üretilmiştir.
- 20 mm kalınlığında yüksek yoğunluđa sahip polietilen yan paneller.
- AISI-304L Paslanmaz çelik civatalar.

	Kod	Standart Ambalaj	Standart Ağırlık kg	Standart Hacim m ³	Birim Fiyat EURO
Gökkuőađı Mini Kaydırak	66457	1	-	-	15.000,00



BALINA MİNİ KAYDIRAK

- Kaydırak fiberglas ile güçlendirilmiş polyesterden üretilmiştir.
- 20 mm kalınlığında yüksek yoğunluđa sahip polietilen yan paneller.
- AISI-304L Paslanmaz çelik civatalar.

	Kod	Standart Ambalaj	Standart Ağırlık kg	Standart Hacim m ³	Birim Fiyat EURO
Balina Mini Kaydırak	66458	1	-	-	LFS



DEĐERLİ MÜŐTERİLERİMİZ FLUIDRA KATALOGDAKİ ÜRÜNLERE VE YEDEK PARÇALARA %5 ZAM GELMİŐTİR.

SU OYUNLARI



Havuz kenarına kurulan ve en az 30 -40 cm su derinliği gereken ürün.

ATLANTIC

- Fiberglas takviyeli polyesterden yapılmış kaydırak.
- AISI-304L paslanmaz çelikten yapılmış, polyester boya ile kaplanmış direkler.
- Yüksek yoğunluklu 15 mm polietilen paneller.
- Nozullar AISI-304L paslanmaz çelik ve poliasetalden üretilmiştir.
- AISI-304L Paslanmaz çelik civatalar.

	Kod	Standart Ambalaj	Standart Ağırlık kg	Standart Hacim m ³	Birim Fiyat EURO
Atlantic	66459	1	-	-	55.000,00



Havuz kenarına kurulan ve en az 110 cm su derinliği gereken ürün.

ACTIVE

- Kaydırak fiberglas ile güçlendirilmiş polyesterden üretilmiştir.
- Ahşap direkler.
- 20 mm kalınlığında yüksek yoğunluğa sahip polietilen paneller.
- Korkuluk ve bağlantı elemanları AISI-304L paslanmaz çelikten üretilmiştir.
- Sütun ayaklar AISI-304 paslanmaz çelikten üretilmiştir.

	Kod	Standart Ambalaj	Standart Ağırlık kg	Standart Hacim m ³	Birim Fiyat EURO
Active	66460	1	-	-	80.000,00



Havuz kenarına kurulan ve en az 30 -40 cm su

BUBBLES

- Kaydırak fiberglas ile güçlendirilmiş polyesterden üretilmiştir.
- Direkler AISI-304 paslanmaz çelikten üretilmiş ve cilalı boya ile boyanmıştır.
- 15 mm kalınlığında yüksek yoğunluğa sahip polietilen paneller.
- Nozullar (POM) poliasetal'dan üretilmiştir.
- AISI-304L Paslanmaz çelik civatalar.

	Kod	Standart Ambalaj	Standart Ağırlık kg	Standart Hacim m ³	Birim Fiyat EURO
Bubbles	66461	1	-	-	160.000,00

DEĞERLİ MÜŞTERİLERİMİZ FLUIDRA KATALOGDAKİ ÜRÜNLERE VE YEDEK PARÇALARA %5 ZAM GELMİŞTİR.

POWERFALL ŐELELELER

Suyun sakinleŐtirici karakteri

Havuz Őelalelerinde rahatlatıcı ve estetik karakter bir arada.

Bütün havuz t¼rleri ile uyumludur, PowerFall Őelaleler havuzunuzu zenginleŐtirirken, sakinlik ve huzur sunar.

> HAVUZUNUZA FARKLI BİR DOKUNUŐ

- Zodiac® PowerFall Őelale havuz ebatlarına baėlı olarak kullanabileceėiniz, 4 farklı geniŐlikle karŐınıza çıkmaktadır.
- Havuz inŐası sırasında kolay montajı ile, Őelale suyunu filtrasyon sisteminin basma hattından doėrudan temin ederken, hoŐ ve sakinleŐtirici bir ses ıkarır.



BİLGİLENDİRME?

%100 ABS plastik malzemeden imal edilmiŐ ilk Őelale olarak Zodiac PowerFall, y¼ksek kalitesi ve korozyon dayanımı ile ne ıkıyor.

Patentli X-Baffle®i yapısı sayesinde (#2), akan su daima homojen ve s¼rekli olarak ıkar.

PowerFall Őeffaf platik malzemeden imal edilmiŐtir (# 1).Bununla birlikte, havuz Őekli ve rengi ne olursa olsun, havuz dizaynı ile m¼kemmell bir uyum yakalar.



X-Baffle® system

DEėERLİ M¼ŐTERİLERİMİZ FLUIDRA KATALOGDAKİ ¼R¼NLERE VE YEDEK PARALARA %5 ZAM GELMİŐTİR.



PowerFall Şelale



- + Dayanıklılık: %100 ABS plastik
- + X-Baffle system: daimi su akışı
- + Estetik ve kalite görüntüsü ile havuzunuzu zenginleştirir

3 YIL
GARANTİ



ÜRÜN KODU & FİYAT

PowerFall	1' (30 cm)	18' (46 cm)	2' (61 cm)	3' (91 cm)
Standard Model	WB000011	WB000008	WB000009	WB000010
BİRİM FİYAT EURO	465,00	500,00	610,00	765,00

ZODIAC® ŞELALE* İÇİN UYGUN DEBİLER*

PowerFall	1' (30 cm)	18' (46 cm)	2' (61 cm)	3' (91 cm)
15 cm genişlik için			5.5 m ³ /h	
30 cm genişlik için			7.0 m ³ /h	
45 cm genişlik için			11.5 m ³ /h	
60 cm genişlik için			15.0 m ³ /h	

* Havuz duvarından 1 m yükseklikten düşecek su için gerekli debi.

DEBİYE UYGUN BORU ÇAPI SEÇİLMELİDİR

PowerFall	1' (30 cm)	18' (46 cm)	2' (61 cm)	3' (91 cm)
< 16 m ³ / saat			50 mm	
≥ 16 m ³ / saat			63 mm	

GÜÇ / DEBİ DEĞERLERİ :

PowerFall	1' (30 cm)	18' (46 cm)	2' (61 cm)	3' (91 cm)
3/4 HP			13 m ³ /h	
1 HP			16 m ³ /h	
1,5 HP			22 m ³ /h	
2 HP			30 m ³ /h	

MONTAJ

Önemli: şelale su seviyesinden maksimum 1.2 m yükseğe monte edilmelidir.

- 1 - Her kaskat için ayrı vana kullanın. Eğer kaskatlar aynı ölçüde ise ve aynı yüksekliğe monte edilecekse debi dengesinin sağlanması için ring hat yapılması tavsiye edilir.

- 2 - Şelalenin monte edileceği duvar üzerine yerini hazırlayın: PowerFall kaskat için, 11 cm derinliğinde ve kaskat boyundan 2.5 cm daha uzun bir yer hazırlanmalıdır.
- 3 - Şelale yerleşimi: Hazırlanan bu alanda harç yatağı oluşturarak sağlamlaştırın. Bu yatağın için şelaleyi yerleştirin ve seviyesin dengeleyin.

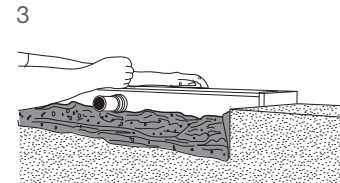
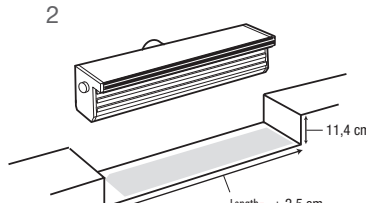
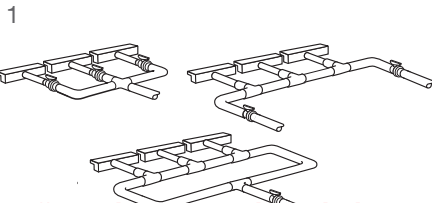

DEĞERLİ MÜŞTERİLERİMİZ FLUIDRA KATALOGDAKİ ÜRÜNLERE VE YEDEK PARÇALARA %5 ZAM GELMİŞTİR.

BÜTÜN MODELLER İÇİN GENEL NOTLAR

UV ışınlarına karşı dayanıklı polipropilen (PP) malzemeden üretilmiştir. Bütün seri standart beyaz renklidir.

Bunlar düz veya döner (dış çapın 1 veya 2 m olduğu durumlarda), yerlerdeki talepleri karşılayan parça modüler olarak üretilir. Parçalar birbirleri ile erkek-dişi esnek geçmeli olarak birleşirler. Böylece herhangi bir ısıl etki altında genişmeyi absorbe ederler.

Bütün çeşitler için montaj kanalı ızgaradan 5mm büyük tutulur. Böylelikle hareket kabiliyeti yükseltilir ve genişmeye karşı önlem alınmış olur.

Kanal genişliği	Izgara genişliği
200.....	195
250.....	245
300.....	295
350.....	345

Izgara yüksekliği (h) modele göre değişir.

- Uzunlamasına model h = 24 mm
- Enlemesine model h = 22 mm ve h = 35 mm

PARALEL MODEL

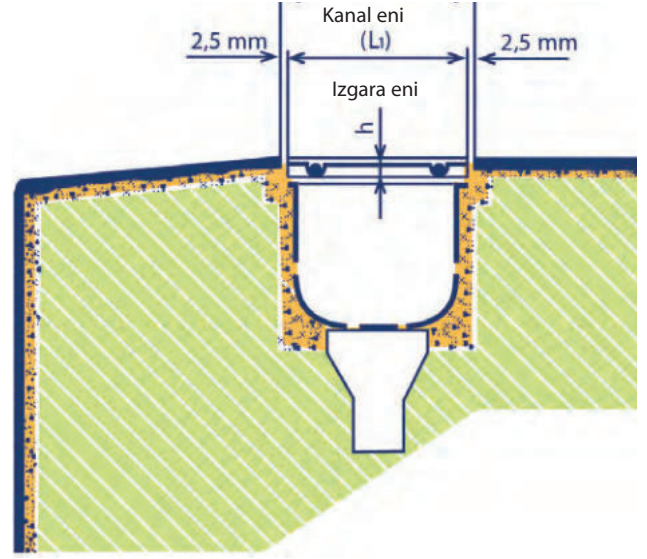
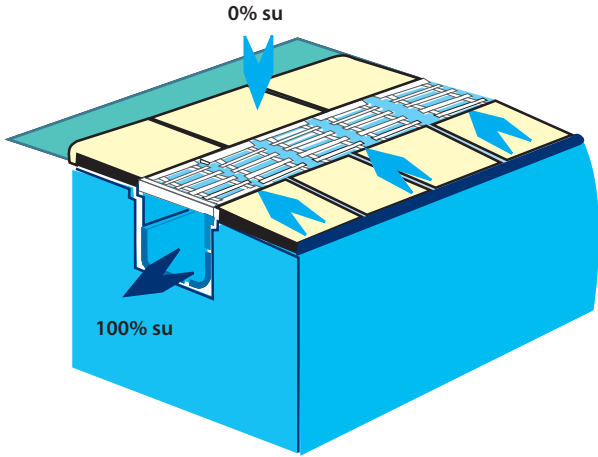

Izgaraların enlemesine dizaynı, fazla suyun kanallardan taşarak havuz çevresindeki kuru alanlara ulaşmasına müsaade etmez ve bu alanlar kuru kalır.

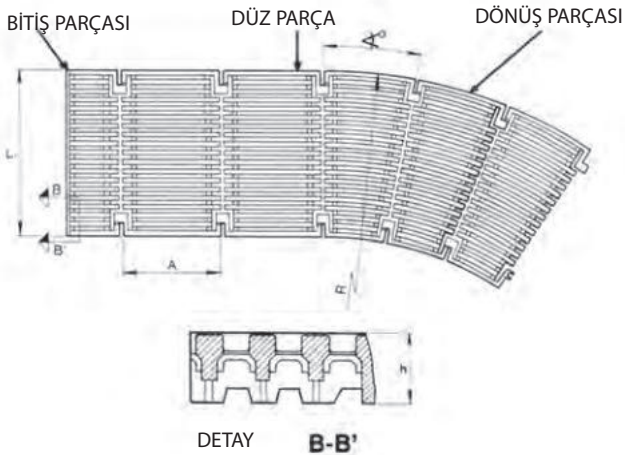

	Model	L	L1	h	A	∠° r.1m.	∠° r.2m.
DÜZ PARÇA	05581	200	195	24	206	-	-
	05582	250	245	24	206	-	-
	05583	300	295	24	206	-	-
	05584	350	345	24	206	-	-
BITİŐ PARÇASI	06420	200	195	24	-	-	-
	06421	250	245	24	-	-	-
	06422	300	295	24	-	-	-
	06423	350	345	24	-	-	-

DEĞERLİ MÜŐTERİLERİMİZ FLUIDRA KATALOGDAKİ ÜRÜNLERE VE YEDEK PARÇALARA %5 ZAM GELMİŐTİR.

Diğer ızgara renkleri sipariş üzerine yapılabilir. Daha fazla bilgi için bize ulaşın.



TAŞMA IZGARALARI

Paralel model ızgara

AÇIKLAMA

UV ışınlarına dayanıklı PP (polipropilen) malzemeden üretilmiştir. Erkek - dişi kancalarla birbirine bağlanırlar. (5 plaka = 1,024 metre). Esneme özelliği ile 5m çapında bir alanı çevirebilir. Plaka fiyatlarıdır.

	Kod	Standart Ambalaj	Standart Ağırlık kg	Standart Hacim m ³	Birim Fiyat EURO
Yükseklik 24 mm, Genişlik 245 mm	05582	29	13.4	0.080	14,00
Yükseklik 24 mm, Genişlik 291 mm	05583	28	15.6	0.080	14,20
Yükseklik 24 mm, Genişlik 345 mm	05584	19	13.2	0.080	14,70

Paralel model açılı dönüş ızgarası

AÇIKLAMA

UV ışınlarına dayanıklı PP (polipropilen) malzemeden üretilmiştir. Erkek - dişi kancalarla birbirine bağlanırlar.

	Kod	Standart Ambalaj	Standart Ağırlık kg	Standart Hacim m ³	Birim Fiyat EURO			
Yükseklik L	L1	Yarıçap						
24 mm	300 mm	295 mm	1 m	08002	32	14.6	0.079	14,50
24 mm	250 mm	245 mm	1 m	07565	42	17.2	0.079	14,00
24 mm	350 mm	345 mm	1 m	07566	24	13.4	0.079	21,00
24 mm	250 mm	245 mm	2 m	05586	30	14.2	0.079	14,50



Paralel model ızgara bitiş kiti

AÇIKLAMA

Paralel model ızgara ucunu bitirmek için AISI-304 paslanmaz çelikten imal edilmiş levha ve bitiş ızgara parçası.

	Kod	Standart Ambalaj	Standart Ağırlık kg	Standart Hacim m ³	Birim Fiyat EURO
Yükseklik 24 mm, Genişlik 245 mm	16065	12	5.17	0.002	48,70
Yükseklik 24 mm, Genişlik 291 mm	16066	8	4.21	0.002	51,00
Yükseklik 24 mm, Genişlik 345 mm	16067	8	5.00	0.002	54,50



Çevresel model ızgara

AÇIKLAMA

Yüzme havuzları için taşma ızgarası dizisidir. Homopolimer Polipropilen'den üretilmiştir. UV ışınlarına karşı dayanıklıdır. Kolay ve hızlı montaj için erkek - dişi kancalarla kolayca monte edilir. 500 mm. uzunlukta modüller halinde mevcuttur.

	Kod	Standart Ambalaj	Standart Ağırlık kg	Standart Hacim m ³	Birim Fiyat EURO
Çevresel taşma ızgarası 0.5 m	28664	20	19.9	0.080	19,50

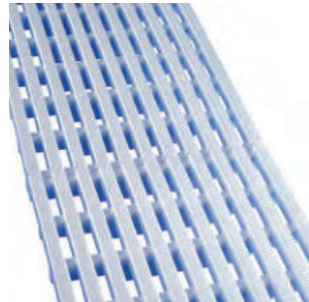

Döner model norm ızgara

AÇIKLAMA

UV ışınlarına dayanıklı PP (polipropilen) malzemeden üretilmiştir. Modüller birbirine rahatlıkla birleştirilir. EN-13451-1 standardına uygundur. 5 farklı rengi mevcuttur. 53 parça toplamda 1 metre boya ulaşır. Fiyatlandırma adet başına yapılmıştır.

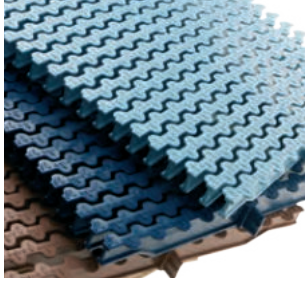
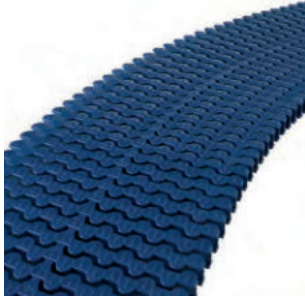

	Kod	Standart Ambalaj	Standart Ağırlık kg	Standart Hacim m ³	Birim Fiyat EURO
Döner tip					
Yükseklik 22mm, Genişlik 195 mm	34190	470	14.1	0.08	0,58
Yükseklik 22 mm, Genişlik 245 mm	34191	320	12.4	0.08	0,68
Yükseklik 22 mm, Genişlik 295 mm	34192	300	15.00	0.08	1,23
Yükseklik 22 mm, Genişlik 335 mm	34193	250	15.00	0.08	1,34
Çift taraflı döner tip					
Yükseklik 35 mm, Genişlik 195 mm	34194	470	16.0	0.08	0,95
Yükseklik 35 mm, Genişlik 245 mm	34195	300	13.7	0.08	1,22
Yükseklik 35 mm, Genişlik 295 mm	34196	290	17.3	0.08	1,24
Yükseklik 35 mm, Genişlik 335 mm	34197	250	17.4	0.08	1,28

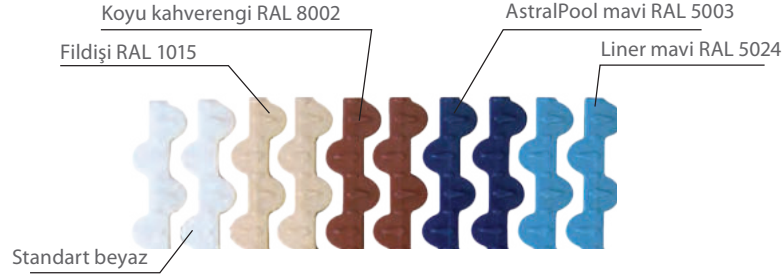

Renk	Kod
Beyaz	-
RAL 1015	CL90
RAL 8002	CL109
RAL 5003	CL60
RAL 5024	CL108

Not: Resimlerdeki renkler gerçek ürünle birebir aynı değildir.

Döner model modüler ızgara

AÇIKLAMA

Döner tip modüler ızgara. UV ışınlarına karşı dayanıklı PP malzemeden üretilmiştir. Modülleri birbirine rahatlıkla birleştirilir. EN-13451-1 standardı (8 mm) ile uyumludur. UNE-ENV 12633'e göre ve halen yürürlükte olan Teknik Yapı Kanununun SU1 bölümünde belirtildiği gibi sınıf 3 kayma direncine sahiptir (Rd > 45). Adet fiyatıdır.



	Kod	Standart Ambalaj	Standart Ağırlık kg	Standart Hacim m ³	Birim Fiyat EURO
Döner model modüler ızgara					
Yükseklik 22 mm, Genişlik 195 mm	52535	470	14.1	0.08	0,58
Yükseklik 22 mm, Genişlik 245 mm	52536	320	12.4	0.08	0,68
Yükseklik 22 mm, Genişlik 295 mm	52537	300	15.00	0.08	1,19
Yükseklik 22 mm, Genişlik 335 mm	52538	250	15.00	0.08	1,34
Çift taraflı döner model modüler ızgara					
Yükseklik 35 mm, Genişlik 195 mm	52539	450	16.0	0.08	0,94
Yükseklik 35 mm, Genişlik 245 mm	52540	300	13.7	0.08	1,22
Yükseklik 35 mm, Genişlik 295 mm	52541	290	17.3	0.08	1,25
Yükseklik 35 mm, Genişlik 335 mm	52542	250	17.4	0.08	1,35

Diğer ızgara renkleri sipariş üzerine yapılabilir. Daha fazla bilgi için bize ulaşın.

DEĞERLİ MÜŞTERİLERİMİZ FLUIDRA KATALOGDAKİ ÜRÜNLERE VE YEDEK PARÇALARA %5 ZAM GELMİŞTİR.

Diğer ızgara renkleri sipariş üzerine yapılabilir. Daha fazla bilgi için bize ulaşın.



Diğer ızgara renkleri sipariş üzerine yapılabilir. Daha fazla bilgi için bize ulaşın.



Uyumlu olduğu standart
EN 13451-1-3

Uyumlu olduğu standartlar
EN 16582-1
EN 16713-2

TAŞMA IZGARALARI

Döner model ızgara

AÇIKLAMA

UV ışınlarına dayanıklı PP (polipropilen) malzemeden üretilmiştir. Modüller merkezden birbirine rahatlıkla birleştirilir. EN-13451-1 standardına uygundur. 45 parça toplamda 1 metre boya ulaşır. Metre fiyatıdır.

Kod	Standart Ambalaj	Standart Ağırlık kg	Standart Hacim m ³	Birim Fiyat EURO	
Döner model ızgara					
Yükseklik 22 mm, Genişlik 195 mm	11107	470	15.8	0.08	26,35
Yükseklik 22 mm, Genişlik 245 mm	11108	320	13.6	0.08	30,50
Yükseklik 22 mm, Genişlik 295 mm	19202	300	18.0	0.08	55,00
Yükseklik 22 mm, Genişlik 335 mm	19203	250	17.0	0.08	60,00
Çift taraflı döner model ızgara					
Yükseklik 35 mm, Genişlik 195 mm	00220	450	16.5	0.08	42,55
Yükseklik 35 mm, Genişlik 245 mm	00221	300	14.3	0.08	55,00
Yükseklik 35 mm, Genişlik 295 mm	00222	290	19.3	0.08	56,00
Yükseklik 35 mm, Genişlik 335 mm	00223	250	18.1	0.08	60,00

Modüler Blok ızgara

AÇIKLAMA

UV ışınlarına karşı dayanıklı PP malzemeden üretilmiştir. Modüller merkezden birbirine rahatlıkla birleştirilir. (5 modül = 0.975 m uzunluğa ulaşmaktadır. Modül fiyatıdır.

Kod	Standart Ambalaj	Standart Ağırlık kg	Standart Hacim m ³	Birim Fiyat EURO	
Yükseklik 22 mm, Genişlik 245 mm	00217	52	22.8	0.08	7,75
Yükseklik 22 mm, Genişlik 295 mm	00218	45	23.1	0.08	8,30
Yükseklik 22 mm, Genişlik 335 mm	00219	38	22.0	0.08	9,05

Izgara destek profili

AÇIKLAMA

22, 24 ve 35 mm yüksekliğindeki ızgaralar için uygundur. Plastik malzemeden imal edilmiştir. 2 m uzunluğundadır. İç ölçüler: 24 mm x 37 mm.

Kod	Standart Ambalaj	Standart Ağırlık kg	Standart Hacim m ³	Birim Fiyat EURO	
Izgara destek profili	00224	25	13.2	0.033	10,50

Paslanmaz çelik ızgara

AÇIKLAMA

Enlemesine taşma ızgarası, paslanmaz çelikten yapılmıştır. Kolay montajına olanak sağlamak için kanalı ızgaradan 5 mm daha geniş olarak inşa etmek gerekir. AISI - 316L paslanmaz çeliğin düz bölümlerinden oluşturulmuştur. Uzunluk olarak 500 mm.dir. Düz bölümler havuzun uzunluğunun ölçülmesi amacıyla yapılabilir. 90° lik köşe paslanmaz çelik havuz çevresini mükemmel olarak tamamlar. Kaymayan yüzeyli metalle, kullanılan ızgaranın genişliğine göre farklı ölçülerde 4 modelden ibarettir. Yükseklik 35 mm.

Kod	Standart Ambalaj	Standart Ağırlık kg	Standart Hacim m ³	Birim Fiyat EURO	
Genişlik 195 mm	32415	-	-	-	240,00
Genişlik 245 mm	32416	-	-	-	260,00
Genişlik 295 mm	32417	-	-	-	300,00
Genişlik 345 mm	32418	-	-	-	305,00

DEĞERLİ MÜŞTERİLERİMİZ FLUIDRA KATALOGDAKİ ÜRÜNLERE VE YEDEK PARÇALARA %5 ZAM GELMİŞTİR.



Diğer ızgara renkleri sipariş üzerine yapılabilir. Daha fazla bilgi için bize ulaşın.



Diğer ızgara renkleri sipariş üzerine yapılabilir. Daha fazla bilgi için bize ulaşın.

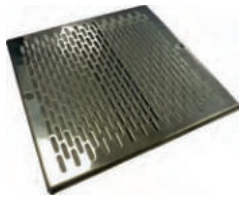

70956

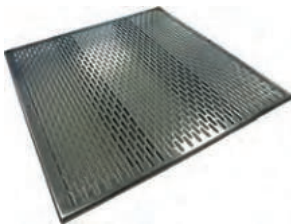

70957



TAŐMA IZGARALARI

Köőe parçası 90°

AÇIKLAMA

UV ışınlarına dayanıklı Polipropilen malzemeden imal edilmiştir.

	Kod	Standart Ambalaj	Standart Ağırlık kg	Standart Hacim m ³	Birim Fiyat EURO
Yükseklik 22 mm					
Genişlik 195 mm	22379	4	2.8	0.006	46,00
Genişlik 245 mm	22380	4	3.6	0.009	48,00
Genişlik 295 mm	22381	4	4.8	0.012	53,00
Genişlik 335 mm	22382	4	5.7	0.016	65,00
Yükseklik 35 mm					
Genişlik 195 mm	22383	4	3.2	0.009	43,00
Genişlik 245 mm	22384	4	4.1	0.014	53,00
Genişlik 295 mm	22385	4	5.3	0.012	65,00
Genişlik 335 mm	22386	4	6.2	0.023	76,00

Köőe parçası 45°

AÇIKLAMA

UV ışınlarına dayanıklı Polipropilen malzemeden imal edilmiştir.

	Kod	Standart Ambalaj	Standart Ağırlık kg	Standart Hacim m ³	Birim Fiyat EURO
Yükseklik 22 mm					
Genişlik 195 mm	22387	4	1.9	0.006	33,00
Genişlik 245 mm	22388	4	2.4	0.009	36,00
Genişlik 295 mm	22389	4	2.9	0.012	42,00
Genişlik 335 mm	22390	4	-	-	49,00
Yükseklik 35 mm					
Genişlik 195 mm	22391	4	2.0	0.006	34,00
Genişlik 245 mm	22392	4	2.6	0.009	37,00
Genişlik 295 mm	22393	4	3.2	0.012	45,00
Genişlik 335 mm	22394	4	-	-	51,00

Güçlendirilmiş Paslanmaz Çelik ızgara

AÇIKLAMA

AISI-316L paslanmaz çelik ızgara, EN: 1345-1:2000s tandartına uygun. Tuzlu suya dayanıklı. Özel ve halka açık havuzlar için tasarlanmıştır.

	Kod	Standart Ambalaj	Standart Ağırlık kg	Standart Hacim m ³	Birim Fiyat EURO
Paslanmaz çelik 252 x 252 mm ızgara	70956	1	-	-	400,00
Paslanmaz çelik 410 x 410 mm ızgara	70957	1	-	-	640,00

DEĞERLİ MÜŐTERLERİMİZ FLUIDRA KATALOGDAKİ ÜRÜNLERE VE YEDEK PARÇALARA %5 ZAM GELMİŐTİR.

PROFESYONEL DALIŞ

J-CLASS



AÇIKLAMA

Yeni Nautica J-Serisi Seascooter ile içinizdeki maceracıyı serbest bırakın. Benzersiz performans ve güç için tasarlanan bu son teknoloji cihaz, suda 8 km/saat'e (5 mil/saat) varan hızlarda sorunsuz, zahmetsiz itiş gücü sağlayan çift motora sahiptir. Güvenilir bir lityum iyon pil paketiyle çalışan J-Serisi, toplam 40 dakikalık su altında çalışma süresi ve yalnızca 3-4 saatlik hızlı şarj süresi sağlar. Nautica J-Serisi ile su keşiflerinizi bir sonraki seviyeye taşıyın.

- Kompakt ve taşınması kolay
- Düşük hızda 40 dakikaya kadar çalışma süresi
- Ağırlığı yalnızca 6,8 kg
- Katlanabilen tutamaklar
- Go Pro desteği
- Değiştirilebilir lityum bataryalar
- Boyutlar: 430 x 270 x 170 mm

	Kod	Standart Ambalaj	Standart Ağırlık kg	Standart Hacim m ³	Birim Fiyat EURO
NAUTICA J-CLASS	75842	-	-	-	2.200,00

SEAWING



AÇIKLAMA

Yamaha SEAWING, 6,5 km/saate varan maksimum hızı ile su altında size keyifli dakikalar yaşatan bir sualtı scooter'ıdır.

- Normal kullanım ile 45 dakikaya kadar çalışma süresi
- 6,5 km/saat hıza ulaşabilir
- 40 m derinliğe kadar dalabilir
- İki aşamalı hız kontrolü
- Batarya dahil yalnızca 8,6 kg ağırlığında
- Boyutlar: 500 x 209 x 226 mm

▲Stoklarla sınırlıdır.

	Kod	Standart Ambalaj	Standart Ağırlık kg	Standart Hacim m ³	Birim Fiyat EURO
YAMAHA SEAWING	72333	-	-	-	2.200,00

500Li



AÇIKLAMA

Yamaha 500Li, sınıfının en güçlü ve en hızlı deniz scooter'ıdır. Hem profesyonel dalgıçlar hem de eğlence amaçlı dalanlar için tasarlanmış bu 500 W güce sahip sualtı scooter'ı 7 km/saat'e varan hızlara ulaşabilir. Dalgıçlar daha az enerji harcayarak suyun altında daha fazla zaman geçirebilirler.

- Normal kullanım ile 90 dakikaya kadar çalışma süresi (40 dakikaya kadar yüksek hızda sürekli kullanım)
- 7 km/saat hıza ulaşabilir
- 40 m derinliğe kadar dalabilir
- Üç aşamalı hız kontrolü
- Batarya seviyesi göstergesi
- Otomatik yüzdürme sistemi
- Yüksek performanslı, değiştirilebilir bir lityum iyonlu batarya ile güçlendirilmiştir
- Batarya dahil yalnızca 9,5 kg ağırlığında
- Tuzlu sudayken nötr bir şekilde yüzer ve daha az çabayla derinliği korumanıza olanak tanır
- Boyutlar: 319 x 300 x 610 mm

▲Stoklarla sınırlıdır.

	Kod	Standart Ambalaj	Standart Ağırlık kg	Standart Hacim m ³	Birim Fiyat EURO
500Li	69594	-	-	-	3.350,00

DEĞERLİ MÜŞTERİLERİMİZ FLUIDRA KATALOGDAKİ ÜRÜNLERE VE YEDEK PARÇALARA %5 ZAM GELMİŞTİR.

350Li



AÇIKLAMA



Yamaha 350Li, 6 km/saate varan maksimum hızı ile su altında size keyifli dakikalar yaşatan bir sualtıscooter'ıdır.

- Normal kullanım ile 75 dakikaya kadar çalışma süresi (30 dakikaya kadar yüksek hızda sürekli kullanım)
- 6 km/saat hızı ulaşabilir
- 40 m derinliğe kadar dalabilir
- Üç aşamalı hız kontrolü
- Batarya seviyesi göstergesi
- Yüksek performanslı, değiştirilebilir bir lityum iyonlu batarya (500 W) ile güçlendirilmiştir
- Tuzlu suda nör bir şekilde yüzer ve daha az çabayla derinliği korumanıza olanak tanır
- Batarya dahil yalnızca 8,6 kg ağırlığında
- Boyutlar: 319 x 300 x 610 mm

Stoklarla sınırlıdır.

	Kod	Standart Ambalaj	Standart Ağırlık kg	Standart Hacim m ³	Birim Fiyat EURO
350Li	69595	-	-	-	2.500,00

HOBI SERİSİ DALIŞ

MARINE 300



AÇIKLAMA

3,0 Mil (4,8 km/h) azami hızı ve 100 ft (30 m) derinlik derecesine sahip bu deniz scooterı, eğlence amaçlı dalış tutkunları için mükemmeldir. Ayrıca deneyiminizi tercihlerinize göre uyarlamaya olanak tanıyan 2 seviyeli dönme hızı kontrolüne sahiptir. Marine 300 hafif ve kullanımı kolaydır, bu da onu bir sonraki dalışınız için mükemmel bir arkadaştır.

- Normal kullanım ile 1,5 saate kadar çalışma süresi
- 4,8 km/saat hızı ulaşabilir
- 30 m derinliğe kadar dalabilir
- Su geçirmez aksam
- Batarya dahil yalnızca 8,2 kg ağırlığında
- Boyutlar: 610 x 385x 322 mm

	Kod	Standart Ambalaj	Standart Ağırlık kg	Standart Hacim m ³	Birim Fiyat EURO
NAUTICA MARINE 300	75845	-	-	-	1.350,00

SKIPPER



AÇIKLAMA

8 yaş ve üzeri çocuklar ve yetişkinlerin gözetimi için özel olarak tasarlanan bu deniz scooterı şnorkelli yüzme, yüzme ve havuz oyunları için mükemmeldir. Bu çok yönlü deniz scooterı sizi havuz veya göl çevresinde heyecan verici bir yolculuğa çıkarabilir ve saatte 3,2 km'ye varan hızlara ulaşabilir. Koruyucu izgara ve otomatik kapanan çift tetik kontrolü gibi bir dizi güvenlik özelliği sayesinde sürüşün keyfini güvenle çıkarabilirsiniz.

- Normal kullanım ile 1,5 saate kadar çalışma süresi
- 3,2 km/saat hızı ulaşabilir
- 5 m derinliğe kadar dalabilir
- Su geçirmez aksam
- Batarya dahil yalnızca 5 kg ağırlığında
- Boyutlar: 285 x 283 x 483 mm

	Kod	Standart Ambalaj	Standart Ağırlık kg	Standart Hacim m ³	Birim Fiyat EURO
SKIPPER	75851	-	-	-	575,00

DEĞERLİ MÜŞTERİLERİMİZ FLUIDRA KATALOGDAKİ ÜRÜNLERE VE YEDEK PARÇALARA %5 ZAM GELMİŞTİR.

SCOUT



AÇIKLAMA



Scout, 8-10 yaş arasındaki yetişkin denetimli çocuklara yönelik daha küçük, daha hafif model bir modeldir. Tek bir şarjla bir saatlik kullanıma uygundur.

- Normal kullanım ile 1 saate kadar çalışma süresi (40 dakikaya kadar yüksek hızda sürekli kullanım)
- 1,6 km/saat hıza ulaşabilir
- 3 m derinliğe kadar dalabilir
- Kapsamlı güvenlik önlemleri
- Tuzlu suda kullanım için tasarlanmıştır
- Boyutlar: 265,5 x 265,5 x 338 mm

Stoklarla sınırlıdır.

	Kod	Standart Ambalaj	Standart Ağırlık kg	Standart Hacim m ³	Birim Fiyat EURO
Scout	69588	-	-	-	380,00

HOBİ SERİSİ DALIŞ

MARINE 250



AÇIKLAMA

Marine 250 Seascooter, mükemmel hız ve dayanıklılık dengesini sunan en iyi su altı arkadaşıdır. 2,5 mil/saat (4 km/saat) azami hız ve 2 saate kadar çalışma süresiyle bu deniz scooterı arka arkaya dalış günlerine kolaylıkla girmeye hazır. Marine 250 aynı zamanda 30 m (100 ft) derinliğe kadar derecelendirilmiştir, bu da onu tüm su altı maceralarınız için çok yönlü ve yetenekli bir araç haline getirir. İster eğlence amaçlı bir dalgıç, ister deneyimli bir profesyonel olun, Marine 250 Seascooter tüm su altı ihtiyaçlarınız için havalı ve şık bir seçimidir.

- Normal kullanım ile 2 saate kadar çalışma süresi
- 4 km/saat hıza ulaşabilir
- 30 m derinliğe kadar dalabilir
- Su geçirmez aksam
- Tuzlu suda kullanım için tasarlanmıştır
- Batarya dahil yalnızca 8,1 kg ağırlığında
- Boyutlar: 612 x 385 x 312 mm

	Kod	Standart Ambalaj	Standart Ağırlık kg	Standart Hacim m ³	Birim Fiyat EURO
NAUTICA MARINE 250	75848	-	-	-	1.050,00

EXPLORER



AÇIKLAMA

Yamaha Explorer, daha genç kullanıcılar için tasarlanmış giriş seviyesi bir modeldir. 10 m derinlik ve 4 km/saat hızlarda seyredebilen Explorer, sığ dalışlar, şnorkelli yüzmeye maceraları veya balık avı için mükemmeldir.

- Normal kullanım ile 1 saate kadar çalışma süresi
- 4 km/saat hıza ulaşabilir
- 10 m derinliğe kadar dalabilir
- Tamamen su geçirmez yapı
- Son derece kompakt tasarım, üstün güvenlik özellikleri
- Tuzlu suda kullanım için tasarlanmıştır
- Batarya dahil yalnızca 5,2 kg ağırlığında
- Boyutlar: 299 x 282 x 520 mm

Stoklarla sınırlıdır.

	Kod	Standart Ambalaj	Standart Ağırlık kg	Standart Hacim m ³	Birim Fiyat EURO
Explorer	69596	-	-	-	760,00

DEĞERLİ MÜŞTERİLERİMİZ FLUIDRA KATALOGDAKİ ÜRÜNLERE VE YEDEK PARÇALARA %5 ZAM GELMİŞTİR.



DEĞERLİ MÜŞTERİLERİMİZ FLÜİDRA KATALOĞDAKİ ÜRÜNLERE VE YEDEK PARÇALARA %5 ZAM GELMİŞTİR.

HAVUZ İÇİ EKİPMANLARI



- 102 SKİMMERLER**
 - 102 Norm Skimmer
 - 103 Standart ağızlı skimmer
 - 104 Geniş ağızlı skimmer
 - 106 Filtreli skimmer
 - 107 Skimmer aksesuarları ve Regülatörler

- 108 DİP SÜZGEÇLERİ / IZGARALAR**
- 109 NORM DİP SÜZGEÇİ**
 - 110 Norm Dip Süzgeçler
 - 111 Standart dip süzgeçler
 - 112 ABS dip süzgeçler
- 114 PASLANMAZ ÇELİK DİP SÜZGEÇLERİ**
 - 114 STYLE dip süzgeçleri
 - 115 Yuvarlak dip süzgeçleri

- 116 ABS AĞIZLAR**
 - 116 Besi ağızları
 - 117 Havuz taban nozulu
 - 119 Vakum nozulu
- 121 PASLANMAZ ÇELİK AĞIZLAR**

NORM skimmer 17.5L

NORM skimmer geniş ağız

AÇIKLAMA

17,5 L kapasiteli skimmer serisi, halka açık ve özel havuzlara montaja uygundur. UV korumalı ABS malzemeden üretilmiştir ve savak kapağı, debi düzenleyici tapa, kapak yüksekliği ayarı ve sepetle birlikte gelir. Su girişi 495 x 80 mm'dir. Önerilen debi hızı 7,5 m³/h. Her 25 m²'de bir skimmer takın² su hattı yüzey alanının. 1 1/2" ve 2" altı bağlantılar, Ø 32 mm su taşma bağlantısı.

Standartlara Uygun
EN 16582-1
EN 16713-2



BETONARME HAVUZLAR İÇİN

Norm 17,5L skimmer	Kod	Standart Ambalaj	Standart Ağırlık kg	Standart Hacim m ³	Birim Fiyat EURO
Beyaz	58707	1	5.61	0.182	180,00
Bej	58707CL090	1	5.61	0.182	185,00
Gri	58707CL129	1	5.61	0.182	185,00
Antrasit	58707CL144	1	5.61	0.182	185,00

LINER VE PREFABRİK HAVUZLAR İÇİN



Norm 17,5 Lt skimmer	Kod	Standart Ambalaj	Standart Ağırlık kg	Standart Hacim m ³	Birim Fiyat EURO
Liner havuzlar için flanş ile					
Beyaz	56176	1	5.61	0.182	245,00
Bej	56176CL090	1	5.61	0.182	265,00
Gri	56176CL129	1	5.61	0.182	265,00
Antrasit	56176CL144	1	5.61	0.182	265,00

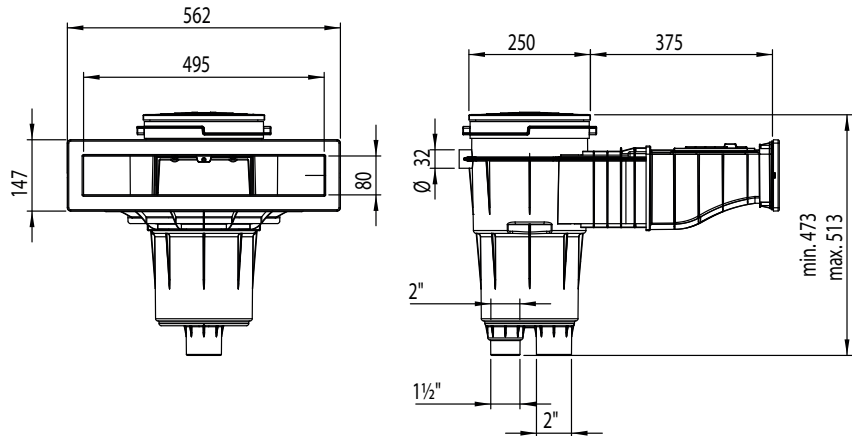

EN 16582-1
EN 16713-2
Standartlarına uygun

DEĞERLİ MÜŞTERİLERİMİZ FLUIDRA KATALOGDAKİ ÜRÜNLERE VE YEDEK PARÇALARA %5 ZAM GELMİŞTİR.

15 L skimmerler

- Bu seride yer alan tüm skimmerler UV ışınlarına dayanıklıdır.
- ABS malzemeden üretilmiş olup, damperi ve debi regülatörü mevcuttur.
- Emiş bağlantısı alttan: 1 1/2" iç dişli , 2" dış dişlidir.
- Havuz dip emiş bağlantısı: Ø 50 mm yapıştırma.
- Taşma bağlantısı: Ø 40 mm.
- Yaprak tutucu.
- Önerilen debi: 7.5 m³/h.
- Her bir 25 m² su yüzey alanı için 1 adet kullanılması tavsiye edilir.

Skimmer standart ağızlı

BETONARME HAVUZLAR İÇİN



00249

00249CL129

00249CL144



EN 16582-1
EN 16713-2
Standartlarına uygun

	Kod	Standart Ambalaj	Standart Ağırlık kg	Standart Hacim m ³	Birim Fiyat EURO
Yuvarlak kapak skimmer - BEYAZ	00249	1	2.95	0.059	80,00
Yuvarlak kapak skimmer - BEJ	00249CL090	1	2.95	0.059	85,00
Yuvarlak kapak skimmer - GRİ	00249CL129	1	2.95	0.059	85,00
Yuvarlak kapak skimmer - ANTRASİT	00249CL144	1	2.95	0.059	85,00
Kare kapak skimmer - BEYAZ	00250	1	3.15	0.059	82,00



Skimmer geniş ağızlı

BETONARME HAVUZLAR İÇİN



00251

00251CL090

00251CL129

00251CL144



EN 16582-1
EN 16713-2
Standartlarına uygun

	Kod	Standart Ambalaj	Standart Ağırlık kg	Standart Hacim m ³	Birim Fiyat EURO
Yuvarlak kapak skimmer - BEYAZ	00251	1	4.47	0.12	128,00
Yuvarlak kapak skimmer - BEJ	00251CL090	1	4.47	0.12	135,00
Yuvarlak kapak skimmer - GRİ	00251CL129	1	4.47	0.12	135,00
Yuvarlak kapak skimmer - ANTRASİT	00251CL144	1	4.47	0.12	135,00
Kare kapak skimmer - BEYAZ	00252	1	3.0	0.12	128,00

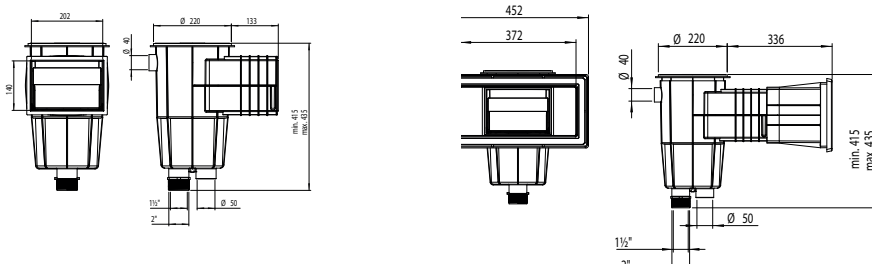

DEĞERLİ MÜŞTERİLERİMİZ FLUIDRA KATALOGDAKİ ÜRÜNLERE VE YEDEK PARÇALARA %5 ZAM GELMİŞTİR.

15 L skimmerler

Skimmer geniş ağızlı

LINER HAVUZLAR İÇİN

Yapışkan contalar, flanş ve vidalarla birlikte verilir.



34413



34413CL090

Yuvarlak kapak-Beyaz Renk

Kare kapak Standart-Beyaz Renk



34413CL129



34413CL144



EN 16582-1
EN 16713-2
Standartlarına uygun

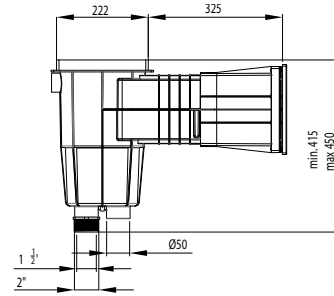
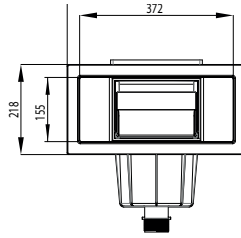

Kod	Standart Ambalaj	Standart Ağırlık kg	Standart Hacim m ³	Birim Fiyat EURO
01463	1	5.28	0.12	180,00
01464	1	5.28	0.12	190,00

Skimmer standart ağızlı

LINER HAVUZLAR İÇİN

Yapışkan conta, çift enjeksiyonlu kalıplanmış çerçeve, flanş ve vidalarla birlikte verilir.



Yuvarlak kapak-Beyaz Renk

Kare kapak-Beyaz Renk

Kod	Standart Ambalaj	Standart Ağırlık kg	Standart Hacim m ³	Birim Fiyat EURO
01461	1	4.0	0.059	165,00
01462	1	4.0	0.059	165,00

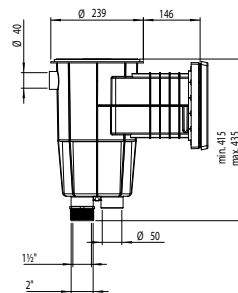
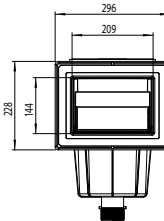

EN 16582-1
EN 16713-2
Standartlarına uygun

SLIM skimmer

SLIM: Paslanmaz Çelik Skimmer yüksek su seviyesi



BETONARME HAVUZLAR İÇİN

Yüksek su seviyeli skimmer, havuzda yüksek su seviyesine (+/- 4 cm) izin vererek sonsuz bir havuz etkisi sağlar. Su seviyesi havuzun üst kısmına çok yakındır. Tamamen AISI-316L'den yapılmıştır. Tüm modeller Ø50 mm taşıma ve su seviyesi regülatörü monte etmek için bir bölme mevcuttur. - (73453 - dahil değildir.) Ayrıca piyasadaki standart su seviyeleriyle uyumludur. Ayrıca prefabrike havuzlar için flanşlar içerir. Önerilen debi 7,5 m³/h. Sepet kapasitesi 1.2L.

	Kod	Standart Ambalaj	Standart Ağırlık kg	Standart Hacim m ³	Birim Fiyat EURO
Emiş ağız genişliği 500 mm	73501	1	14.80	0.136	1.800,00
Emiş ağız genişliği 650 mm	73502	1	15.20	0.169	1.850,00



EN 13451-1-3
Standartına uygun



EN 16582-1
EN 16713-2
Standartlarına uygun

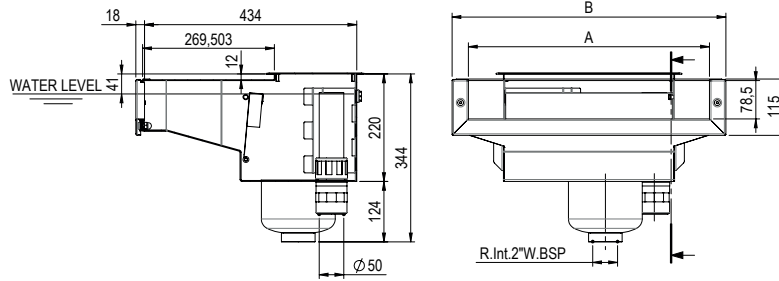

SLIM: A-500 & A-650

Paslanmaz Çelik Geniş ağızlı skimmer



BETONARME VE LINER HAVUZLAR İÇİN

AISI-316L paslanmaz çelikten mamül. Ø50mm taşıma, sepet ve kapak dahildir. 73453 seviye ayar vanasını monte etmek için yuvaya sahiptir (bkz. Sayfa 91). topraklama bağlantısı ile. Önerilen debi 7,5 m³/h. 56313 ve 56316 kodlu ürünler, prefabrik havuzlar için flanşları içerir. 6° eğim seçeneği mevcuttur: 72744 ve 72743 kodlu ürünlerde 6° eğim seçeneği mevcuttur. Su seviyesi +/- 8 cm. Sepet kapasitesi 1.2L.

	Kod	Standart Ambalaj	Standart Ağırlık kg	Standart Hacim m ³	Birim Fiyat EURO
Emiş ağız genişliği 500 mm	56313	1	14.84	0.136	1.800,00
Emiş ağız genişliği 650 mm	56316	1	15.84	0.136	1.900,00

DEĞERLİ MÜŞTERİLERİMİZ FLUIDRA KATALOGDAKİ ÜRÜNLERE VE YEDEK PARÇALARA %5 ZAM GELMİŞTİR.

Filtreli skimmer

Filtreli Skimmer



73158
73159
73160

73161
73162
73163

AÇIKLAMA

Kartuş sistemi entegre edilmiş 17,5 L skimmer. UV' ye dayanıklı ABS'den yapılmıştır. Kapak, skimmer sepeti ve 2 adet kartuş filtre içerir. Ø 32 mm üstten, Ø 63 mm alttan ve Ø 50 mm yandan bağlantılara sahiptir. Yandan bağlantılar, emme nozulları içindir. Renk değişimi, EASYCOLOR ile mümkündür. Bu aksesuar, skimmer ağız değiştirilmeden takılabilir.

BETONARME HAVUZLAR İÇİN



Kod	Standart Ambalaj	Standart Ağırlık kg	Standart Hacim m ³	Birim Fiyat EURO	
Beyaz					
Filtreli skimmer 2 kartuş ile 16 m ³	73158	1	12	0.32	610,00
Filtreli skimmer 2 kartuş ile 20 m ³	73161	1	13	0.32	640,00



EN 16713-1
Standardına uygun



EN 16582-1
EN 16713-2
Standartlarına uygun

LINER VE PREFABRİK HAVUZLAR İÇİN



Kod	Standart Ambalaj	Standart Ağırlık kg	Standart Hacim m ³	Birim Fiyat EURO	
Beyaz⁽¹⁾					
Filtreli skimmer 2 kartuş ile 16 m ³	73159	1	12	0.32	655,00
Filtreli skimmer 2 kartuş ile 20 m ³	73162	1	13	0.32	700,00
Kartuş 16 m ³ /h - 15 microns	73164	1	1.66	0.022	175,00
Kartuş 20 m ³ /h - 15 microns	71365	1	1.82	0.026	215,00

73166 kodlu EASYCOLOR renkli kapaklarla tamamlanabilir.

(1) Kod 73159 ve 73162, 2 set vidayla teslim edilecektir - DIN 7982 A4 5,5x25 ve 32.

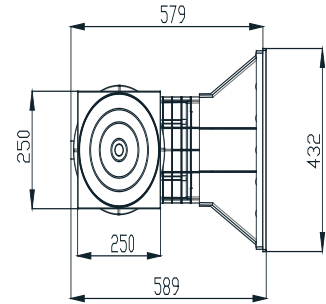
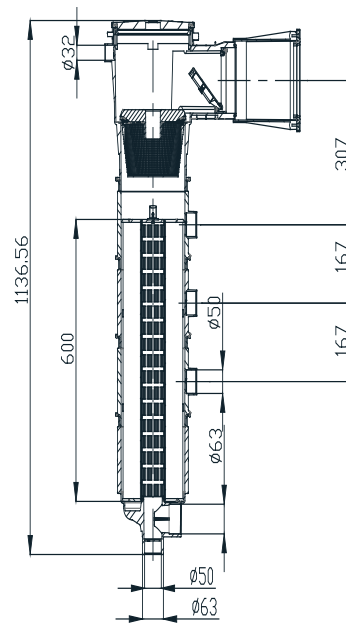
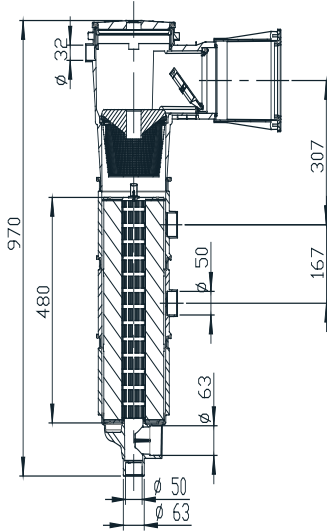

DEĞERLİ MÜŞTERİLERİMİZ FLUIDRA KATALOGDAKİ ÜRÜNLERE VE YEDEK PARÇALARA %5 ZAM GELMİŞTİR.

SEVİYE REGÜLATÖRLERİ

Seviye regülatörleri

UNIK seviye sensörü

TÜM HAVUZ TIPLERİ İÇİN

UNIK skimmerlere entegre, ABS koruyucu kapaklı ayarlanabilir su seviye sensörü. Sensör seviye kiti, skimmerin bir köşesine yerleştirilmiştir ve sabitlenmiştir. Kullanıcı su seviyesini süzgecin ağız yüksekliği boyunca (+/-70 mm) ayarlayabilir. 10 metre kablo dahildir. Sensör seviyesi su seviyesi salınımını +/-10 mm düzenleyebilir.

	Kod	Standart Ambalaj	Standart Ağırlık kg	Standart Hacim m ³	Birim Fiyat EURO
UNIK Seviye sensörü	75973	1	0.40	0.002	235,00

Su seviye regülatörü

TÜM HAVUZ TIPLERİ İÇİN

ABS'den yapılmıştır. Gerekğinde alttan veya yandan bağlanabilir. Havuza en uygun bağlantının yapılabilmesi için yarı kalıp kesim çıkışlar. Ayarlanabilir kapak yüksekliği ve seviyesi. Her türlü skimmer için. Kapak rengi, Sayfa 88' deki 15L skimmer renkli kapakları kullanılarak değiştirilebilir: 00249-0700CL090, 00249-0700CL129, 00249-0700CL144.

	Kod	Standart Ambalaj	Standart Ağırlık kg	Standart Hacim m ³	Birim Fiyat EURO
	15862	1	2.0	0.016	110,00

Seviye ayar şamandırası

BETONARME HAVUZLAR İÇİN

Model A-202, 56313-56316-72743-72744-73501-73502 hariç tüm paslanmaz çelik skimmerlere takılabilir. Ayarlanabilir açıklık. 3/8" bağlantı.

	Kod	Standart Ambalaj	Standart Ağırlık kg	Standart Hacim m ³	Birim Fiyat EURO
	00256	1	0.21	0.016	50,00

Seviye ayar şamandırası

BETONARME HAVUZLAR İÇİN

SLIM serisi paslanmaz çelik skimmerler ile uyumlu seviye regülatörü. Şu ürünlerle uyumludur: 56313, 56316, 72743, 72744, 73501 73502. 3/8" yandan bağlantılı ve ayarlanabilir şamandıralı.

	Kod	Standart Ambalaj	Standart Ağırlık kg	Standart Hacim m ³	Birim Fiyat EURO
	73453	1	0.9	0.008	80,00

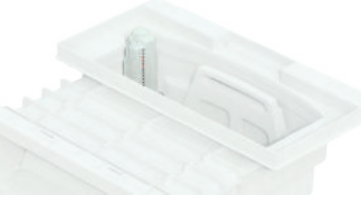

Havuz dip emiş bilgilendirme

Havuz dip emiş bilgileri

EN 16713-02: 2016 - dip emişler

HAVUZ İÇİ RİSKLER

Nasıl önlenir?

YENİ
HAVUZLAR**ANTI-VORTEKS KAPAK kullanımı ile**Havuz başına dip emiş sayısı : **1**. adet**ANTI-VORTEKS KAPAK kullanmadan**Havuz başına dip emiş sayısı: **2** adetdip emişler arası, **minimum 1 metre mesafe**.Ve 2 ana dip emiştten herhangi biri tıkanmışsa, kalan sistemin **debisinin %100'ünü karşılayacak kapasitede olmalıdır**.HAVUZ
YENİLEME**DİP EMİŞ KOMPLE DEĞİŞİM**Ürün seçimi ve değişimi **yeni kurallara göre yapılır**.**DİP EMİŞ DEĞİŞİMİNİN YAPILAMADIĞI DURUMLAR**Mevcut kurulu dip emişe **anti-vorteks ızgara ile kurallara uyum sağlanır**.IZGARA
BOYUTLARI

Dip emiş deliklerinin hesabı, matematiksel kurallara uygun olmalıdır.

DİĞERLERİ

Uyumlu bir dip emişi tasarlamak için, EN standartlarına uygun dizaynda olması gerekir.

Örneğin. insan vücudunun uzuvlarını veya saç sıkışmasını önlemek için ızgara tasarımı çok önemlidir.

Emiş hızı: Maksimum 0.5 m/s

**Havuzunuza Uyumluluk Sertifikası
Ancak standardın tüm gerekliliklerinin
yerine getirilmesi ile verilebilir !**

* Antivorteks önleyici plaka, akan bir sıvıdaki türbülansı kontrol etmek için emme hattına takılan özel bir bileşendir. Bu plakalar sıvının hızının kontrol edilmesini sağlayarak UNE-EN 13451-3'e göre sıvıda kaviteasyonu önler.

DEĞERLİ MÜŞTERİLERİMİZ FLUIDRA KATALOGDAKİ ÜRÜNLERE VE YEDEK PARÇALARA %5 ZAM GELMİŞTİR.

NORM dip süzgeçleri

- Bütün dip süzgeçleri UV'ye dayanıklı ABS' den imal edilmiştir.
- Vakum risklerini önlemek için dip süzgeçlerini yerel ve uluslararası standartlara uygun kullanın.
- Önerilen kullanım: Maksimum emiş hızı 0.5 m/s.



56379



56379CL090



56379CL129



56379CL144



56378

Diğer renklerde de mevcuttur

NORM dip süzgeci

BETONARME HAVUZLAR İÇİN



Özel ve halka açık havuzlar için uygundur. Düz veya antivorteks ızgaralı tiplerde sevk edilebilir. UV ışınlarına dayanıklı ABS malzemeden üretilmiş olup, yandan 2" ve alttan 1 1/2" bağlantılıdır.

Kod	Standart Ambalaj	Standart Ağırlık kg	Standart Hacim m ³	Birim Fiyat EURO	
Antivorteks ızgaralı					
Beyaz	56379	4	10.60	0.069	43,00
Bej	56379CL090	4	10.60	0.069	46,00
Gri	56379CL129	4	10.60	0.069	46,00
Antrasit	56379CL144	4	10.60	0.069	46,00
Düz ızgaralı					
Beyaz	56378	4	10.60	0.069	42,00
Bej	56378CL090	4	10.60	0.069	45,00
Gri	56378CL129	4	10.60	0.069	45,00
Antrasit	56378CL144	4	10.60	0.069	45,00

LINER HAVUZLAR İÇİN

Kod	Standart Ambalaj	Standart Ağırlık kg	Standart Hacim m ³	Birim Fiyat EURO	
Antivortex ızgaralı					
Beyaz	56382	4	10.60	0.069	80,00
Bej	56382CL090	4	10.60	0.069	83,00
Gri	56382CL129	4	10.60	0.069	83,00
Antrasit	56382CL144	4	10.60	0.069	83,00
Düz ızgara					
Beyaz	56380	4	10.60	0.069	80,00
Bej	56380CL090	4	10.60	0.069	83,00
Gri	56380CL129	4	10.60	0.069	83,00
Antrasit	56380CL144	4	10.60	0.069	83,00



56382



56382CL090



56382CL129



56382CL144



56380



Complies with Standards
EN 13451-1
EN 13451-3

DEĞERLİ MÜŞTERİLERİMİZ FLUIDRA KATALOGDAKİ ÜRÜNLERE VE YEDEK PARÇALARA %5 ZAM GELMİŞTİR.

Norm dip süzgeçleri

Norm dip süzgeci fiberglas - 330 mm x 330 mm



EN 13451-1/3 2012
Standardına uygundur

AÇIKLAMA

Dip süzgeçleri fiberglas ve reçineden imal edilmiştir. Yapıştırma bağlantılı. AISI-316L Paslanmaz çelik ızgaralı. Minimum montaj derinliği: 1.5 m. Önerilen maksimum emiş hızı ve debisi: 0.5 m/s - 103 m³/h.

Kod	Standart Ambalaj	Standart Ağırlık kg	Standart Hacim m ³	Birim Fiyat EURO		
Paslanmaz çelik ızgaralı AISI-316L						
Yapıştırma bağlantılı	Emiş debisi					
Ø 75 mm	15 m ³ /h	20282N	1	8	0.08	650,00
Ø 90 mm	23 m ³ /h	20283N	1	9	0.08	660,00
Ø 110 mm	27 m ³ /h	20284N	1	10	0.08	670,00

Norm dip süzgeci fiberglas - 507 mm x 507 mm



EN 13451-1/3 2012
Standardına uygundur

AÇIKLAMA

Dip süzgeçleri fiberglas ve reçineden imal edilmiştir. Yapıştırma bağlantılı. AISI-316L Paslanmaz çelik ızgaralı. Minimum montaj derinliği: 1.5 m. Önerilen maksimum emiş hızı ve debisi: 0.5 m/s - 103 m³/h .

Kod	Standart Ambalaj	Standart Ağırlık kg	Standart Hacim m ³	Birim Fiyat EURO		
Paslanmaz çelik ızgaralı AISI-316L						
Yapıştırma bağlantılı	Emiş debisi					
Ø 110 mm	42 m ³ /h	20285N	1	16	0.23	900,00
Ø 125 mm	51 m ³ /h	20286N	1	17	0.23	910,00
Ø 140 mm	66 m ³ /h	20287N	1	18	0.23	950,00
Ø 160 mm	95 m ³ /h	20288N	1	19	0.23	980,00
Ø 200 mm	103 m ³ /h	20289N	1	20	0.23	1.060,00

Standart Dip süzgeci fiberglas - 330 mm x 330 mm



AÇIKLAMA

Jelkot kaplamalı dip süzgeçleri fiberglas ve reçineden imal edilmiştir. Yapıştırma bağlantılı. EN 13451-1 standardına göre tavsiye edilen maksimum emiş debileri 16-43 m³/h.

Kod	Standart Ambalaj	Standart Ağırlık kg	Standart Hacim m ³	Birim Fiyat EURO		
Paslanmaz çelik ızgaralı AISI-316-L ızgara delikleri <8mm						
Yapıştırma bağlantılı	Emiş debisi					
Ø 75 mm	16 m ³ /h	20282	1	5	0.047	500,00
Ø 90 mm	22 m ³ /h	20283	1	5	0.047	510,00
Ø 110 mm	33 m ³ /h	20284	1	5	0.047	520,00
UV' ye dayanıklı ABS ızgaralı						
Yapıştırma bağlantılı	Emiş debisi					
Ø 75 mm	16 m ³ /h	22359	1	4.5	0.034	285,00
Ø 90 mm	22 m ³ /h	22360	1	4.5	0.034	300,00
Ø 110 mm	33 m ³ /h	22361	1	4.5	0.034	325,00
Ø 125 mm	43 m ³ /h	22362	1	4.5	0.034	340,00

ABS DİP SÜZGEÇLERİ

Standart dip emiş ızgaraları

ABS çerçeveli kare ızgara (özel havuzlar)



BETONARME HAVUZLAR İÇİN



ØPaslanmaz çelik ve ABS plastik ızgara seçenekli, taşıyıcı çerçeve ABS' den imal edilmiştir..

	Kod	Standart Ambalaj	Standart Ağırlık kg	Standart Hacim m ³	Birim Fiyat EURO
Plastik ızgaralı 450 x 390 mm	00283	1	-	0.0540	225,00
Plastik ızgaralı 410 x 410 mm	34333	1	-	0.0540	162,00
Plastik ızgaralı 252 x 252 mm	34331	1	-	0.0129	100,00
Paslanmaz çelik ızgaralı 410 x 410 mm	34334	1	-	0.0540	485,00
Paslanmaz çelik ızgaralı 252 x 252 mm	34332	1	-	0.0129	240,00

Antivorteks dip süzgeç kapağı

Havuz robotları ve temizleyicilerin takılmaması için özel tasarımı,düzgün eğimlidirler.415 mm x 415 mm antivortex kapağının (25344) uyumlu olduğu dip emişler.



EN 13451-1-3
Standardına uygun



Paslanmaz Çelik ızgara	Kod	Standart Ambalaj	Standart Ağırlık	Standart Hacim (m3)	Birim Fiyat (EURO)
415x415	20282	1			500,00
415x415	20283	1			512,00
415x415	20284	1			520,00

ABS ızgara	Kod	Standart Ambalaj	Standart Ağırlık	Standart Hacim (m3)	Birim Fiyat (EURO)
415x415	22359	1			285,00
415x415	22360	1			290,00
415x415	22361	1			325,00

Antivorteks kapaklı polyester dip süzgeç



	Kod	Standart Ambalaj	Standart Ağırlık (kg)	Standart Hacim (m3)	Birim Fiyat EURO
415 mm X 415 mm ,Yükseklik 70 mm	25344	1	1.25	0,012	360,00
570 mm x 570 mm ,Yükseklik 60 mm	28556	1	4.00	0,032	580,00

DEĞERLİ MÜŞTERİLERİMİZ FLUIDRA KATALOGDAKİ ÜRÜNLERE VE YEDEK PARÇALARA %5 ZAM GELMİŞTİR.

ABS DİP SÜZGEÇLERİ

Standart dip süzgeçleri



01467



01467CL090



01467CL129



01467CL144



EN 16582-1
Standartına uygun



00271



00271CL090



00271CL129



00271CL144



Liner Havuz

Betonarme Havuz	Kod	Standart Ambalaj	Standart Ağırlık kg	Standart Hacim m ³	Birim Fiyat EURO
Beyaz	01467	4	2.8	0.055	27,00
Bej	01467CL090	4	2.8	0.055	28,00
Açık Gri	01467CL129	4	2.8	0.055	28,00
Antrasit	01467CL144	4	2.8	0.055	28,00

Liner Havuz	Kod	Standart Ambalaj	Standart Ağırlık kg	Standart Hacim m ³	Birim Fiyat EURO
Beyaz	00271	4	4.0	0.033	64,00
Bej	00271CL090	4	4.0	0.033	68,00
Gri	00271CL129	4	4.0	0.033	68,00
Antrasit	00271CL144	4	4.0	0.033	68,00

Ø 200 mm dip süzgeci



EN 16582-1
Standartına uygun

UV'ye dayanıklı ABS malzemeden üretilmiştir. 2" yandan ve 1 1/2" alttan çıkışlara sahiptir. Alt çıkış, gerektiğinde açılabilen yarı kalıp kesme soketi ile kapalıdır. Maks. debi: 13 m³/h.

EN16582-1 VE EN-16713 standartlarına uygun

Betonarme Havuz	Kod	Standart Ambalaj	Standart Ağırlık kg	Standart Hacim m ³	Birim Fiyat EURO
Standart dişli - Beyaz	27839	4	2.807	0.033	26,00

Liner Havuz	Kod	Standart Ambalaj	Standart Ağırlık kg	Standart Hacim m ³	Birim Fiyat EURO
Standart dişli - Beyaz	27838	4	3.391	0.033	54,00

Ø 290 mm dip süzgeci

AÇIKLAMA

290 mm dip süzgeci PARKER modeli 5 cm yan çıkış ve 30 cm alt çıkış. Liner havuzlar için özel olarak üretilmiştir. Tamamen beyaz ABS malzemeden üretilmiştir. Paslanmaz çelik vidalar ve sentetik yapışkanlı contalarla birlikte gelir. Su geçirmezliği test etmek için yan çıkış tapası. 00277 kodlu hidrostatik vana ve 21581 kodlu drenaj borusu takmak için alt çıkış tapası. 0,5 m/sn emiş hızı. Önerilen maksimum debi: 13 m³ /h. Toplam drenaj için havuz tabanına sıfır monte edilir. Standartlara Uygundur: EN 16582-1; EN 16713-2

Ürün	Kapak	Kod	Standart Ambalaj	Standart ağırlık (kg)	Standart hacim (m ³)	Birim Fiyat EURO
------	-------	-----	------------------	-----------------------	----------------------------------	------------------

Liner Havuzlar için 00270 4 6 0.055 72.00

DEĞERLİ MÜŞTERİLERİMİZ FLUIDRA KATALOGDAKİ ÜRÜNLERE VE YEDEK PARÇALARA %5 ZAM GELMİŞTİR.

ABS DİP SÜZGEÇLERİ

Kare 210 mm x 210 mm dip süzgeci



00258 - 00273



EN 16582-1
standartına uygun

BETONARME HAVUZLAR İÇİN

Kare 2" çıkışlı UV'ye dayanıklı ABS'den mamul dip süzgeci. Maksimum emiş debisi 13 m³/h

	Kod	Standart Ambalaj	Standart Ağırlık kg	Standart Hacim m ³	Birim Fiyat EURO
	00258	4	4.0	0.044	30,00
Kare dip emiş- Bej	00258CL090	4	4		
Kare dip emiş- Açık gri	00258CL129	4	4		
Kare dip emiş - Antrasit	00258CL144	4	4		



LINER HAVUZLAR İÇİN

UV'ye dayanıklı 2" yandan çıkışlı. Gövde ve ızgara UV'ye dayanıklı ABS' den mamül. Kendinden yapışkanlı contalar, flanş ve vidalarla birlikte gelir. Önerilen maksimum debi: 13 m³/h.

	Kod	Standart Ambalaj	Standart Ağırlık kg	Standart Hacim m ³	Birim Fiyat EURO
	00273	4	5.5	0.043	78,00

Ø 200 ABS Kare dip emiş beyaz



BETONARME HAVUZLAR İÇİN

Ø 200mm ABS'den mamul ızgara, taşıyıcı çerçeve ABS.

	Kod	Standart Ambalaj	Standart Ağırlık kg	Standart Hacim m ³	Birim Fiyat EURO
	00280	10	3.0	0.031	15,00



Norm dip emiş ızgarası



74097

74097CL090

74097CL129

74097CL144



EN 16582-1
standartına uygun



Complies with Apt.4.4.1 b.2
of EN 16713-2:2017

TÜM HAVUZ TİPLERİNE UYGUN

Havuz yönetmeliğine uygun olarak özel havuzlarda halihazırda kurulu dip süzgeçlerindeki ızgaraların değiştirilmesi için standartlara uygun ızgara. UV'ye dayanıklı PP' den imal edilmiştir. 01467, 27837, 27839 dip süzgeçleri ile uyumludur. EN16582 -EN 16713 standartlarına uyumlu.

	Kod	Standart Ambalaj	Standart Ağırlık kg	Standart Hacim m ³	Birim Fiyat EURO
Beyaz	74097	6	3	0.033	13,00
Bej	74097CL090	6	3	0.033	13,50
Gri	74097CL129	6	3	0.033	13,50
Antrasit	74097CL144	6	3	0.033	13,50

Fiberglass çerçeveli kare emiş ızgarası

BETONARME HAVUZLAR İÇİN

Paslanmaz çelik ve ABS plastik ızgara seçeneği, taşıyıcı çerçeve fiberglass reçineden imal edilmiştir. 25344 ve 28556 kodlu antivortex kapakları ile uyumludur.

	Kod	Standart Ambalaj	Standart Ağırlık kg	Standart Hacim m ³	Birim Fiyat EURO
Paslanmaz çelik ızgaralı					
490 mm x 490 mm	28560	1	5.0	0.029	475,00
345 mm x 345 mm	28562	1	3.0	0.029	435,00
Plastik ızgaralı					
490 mm x 490 mm	28561	1	4.7	0.029	440,00
345 mm x 345 mm	28563	1	2.9	0.029	405,00

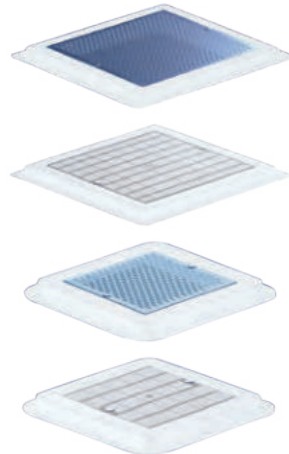

DEĞERLİ MÜŞTERİLERİMİZ FLUIDRA KATALOGDAKİ ÜRÜNLERE VE YEDEK PARÇALARA %5 ZAM GELMİŞTİR.



75180, 75181
75184, 75185



75182, 75183
751866, 75187



00268



26196

PASLANMAZ ÇELİK DİP SÜZGEÇLERİ

STYLE dip süzgeci

paslanmaz çelik. 2" bağlantılı



AÇIKLAMA

AISI-316L kalite paslanmazçelikten imal edilmiştir. 2" yandan bağlantılı olan ürün serisinde düz / antivorteks tipideki ızgaralar kare yada yuvarlak form seçeneklerine sahiptir.

Liner uyumlu modeller contalar, flanş ve vidalarla birlikte gelir.

Maksimum debi: 13 m³/h

Betonarme Havuzlar için	Kod	Standart Ambalaj	Standart Ağırlık kg	Standart Hacim m ³	Birim Fiyat EURO
Yuvarlak - Antivorteks Izgaralı	75180	1	3.97	0.026	560,00
Yuvarlak - Düz Izgaralı	75181	1	3.70	0.026	460,00
Kare - Antivorteks Izgaralı	75182	1	4.20	0.026	620,00
Kare - Düz Izgaralı	75183	1	3.96	0.026	485,00

Yuvarlak dip süzgeci

2" bağlantılı paslanmaz çelik



UNE-EN 16582-1
UNE-EN-16713-2
Standartlarına uygundur.



2" içten dişli bağlantılı. AISI - 316L paslanmaz çelikten mamul. Izgara sabitleme vidaları ile birlikte. Maximum debi 13 m³/h.

Betonarme Havuzlar için	Kod	Standart Ambalaj	Standart Ağırlık kg	Standart Hacim m ³	Birim Fiyat EURO
2" Yandan bağlantılı	00268	1	2.56	0.02	345,00
2" yandan ve 1½" alttan bağlantı	26196	1	2.80	0.02	640,00

Kare kapaklı dip emiş süzgeci

paslanmaz çelik 2" bağlantılı



BETONARME HAVUZLAR İÇİN

AISI 316L paslanmaz çelikten imal edilmiştir. 1 1/2" dişli yandan çıkışlı, Antivorteks kapaklı. Beton havuzlarda ve 00276 kodlu adaptör ile prefabrik havuzlarda kullanılabilir. Maximum emiş debisi 6 m³/h.



	Kod	Standart Ambalaj	Standart Ağırlık kg	Standart Hacim m ³	Birim Fiyat EURO
2" Yandan bağlantılı	00269	1	1.14	0.01	220,00

PASLANMAZ ÇELİK DİP SÜZGEÇLERİ

Ø 200 dip emiş ızgarası paslanmaz çelik



EN 13451-1-3
Standardına uygun



EN 16582-1
EN 16713-2
Standartlarına uygun

BETONARME HAVUZLAR İÇİN



Ø 200 mm AISI-316 paslanmaz çelik ızgara, taşıyıcı çerçeve ABS. Maksimum emiş debisi: 13 m³/h. EN-13451/16582/16713 ile uyumludur.

Kod	Standart Ambalaj	Standart Ağırlık kg	Standart Hacim m ³	Birim Fiyat EURO	
Ø 200 mm AISI-316 paslanmaz dip süzgeç	00279	10	6.0	0.02	63,00

Ø 300 dip emiş ızgarası paslanmaz çelik



BETONARME HAVUZLAR İÇİN

Ø 300 mm AISI-316 paslanmaz çelik ızgara, taşıyıcı çerçeve alüminyum. Maksimum emiş debisi: 27 m³/h.

Kod	Standart Ambalaj	Standart Ağırlık kg	Standart Hacim m ³	Birim Fiyat EURO	
Ø 300 mm paslanmaz çelik dip süzgeçi	00282	4	5.8	0.02	165,00

Kare dip emiş ızgarası paslanmaz çelik



BETONARME HAVUZLAR İÇİN

Betonarme havuzlar için tasarlanmıştır. Parlak paslanmaz çelikten destek çerçevesi ve ızgara. Sabitleme vidaları ile birlikte verilir. Diğer boyutlar sipariş üzerine yapılabilir.

Kod	Standart Ambalaj	Standart Ağırlık kg	Standart Hacim m ³	Birim Fiyat EURO		
AISI-304						
Ebat mm	Maks.tavsiye edilen debi					
200 x 200	15 m ³ /h (0.5 m/s)	00284	1	1.2	0.01	460,00
300 x 300	43 m ³ /h (0.5 m/s)	00285	1	2.2	0.01	520,00
400 x 400	83 m ³ /h (0.5 m/s)	00286	1	4.0	0.03	580,00
500 x 500	136 m ³ /h (0.5 m/s)	00287	1	4.5	0.04	625,00
AISI-316L						
Ebat mm	Maks.tavsiye edilen debi					
200 x 200	15 m ³ /h (0.5 m/s)	30764	1	1.2	0.01	510,00
300 x 300	43 m ³ /h (0.5 m/s)	30765	1	2.2	0.01	540,00
400 x 400	83 m ³ /h (0.5 m/s)	30766	1	4.0	0.03	600,00
500 x 500	136 m ³ /h (0.5 m/s)	30767	1	4.5	0.04	685,00

Antivorteks ızgara paslanmaz çelik



BETONARME HAVUZLAR İÇİN

Havuz yönetmeliğine uygun olarak özel havuzlarda halihazırda bulunan eski dip süzgeçlerindeki ızgaraların değiştirilmesi için için standartlara uygun ızgara. AISI-316L'den yapılmıştır. 00268, 26196 dip süzgeçleri ile uyumludur. EN-18582-1 ve EN16713-2 ile uyumludur.

Kod	Standart Ambalaj	Standart Ağırlık kg	Standart Hacim m ³	Birim Fiyat EURO	
Antivorteks ızgara, 00268-26196 dip emiş süzgeçleri ile uyumludur.	74807	1	0.8	0.017	360,00

DEĞERLİ MÜŞTERİLERİMİZ FLUIDRA KATALOGDAKİ ÜRÜNLERE VE YEDEK PARÇALARA %5 ZAM GELMİŞTİR.

Multiflow besi ağızları

Multiflow (farklı debili) sistem

- Besi ağızının göz küresi, önceden işaretlenmiş bir dizi çap (14–20 ve 25) ile sağlanır. Zımba yardımıyla (ağızla birlikte verilir) montaj sırasında çaplardan biri kesilebilir.
- 4 m/s hızda maksimum önerilen debi :
 $\varnothing 14 \text{ mm} = 2.2 \text{ m}^3/\text{h}$, $\varnothing 20 \text{ mm} = 4.5 \text{ m}^3/\text{h}$, $\varnothing 25 \text{ mm} = 7 \text{ m}^3/\text{h}$



HAVUZ YENILEME İÇİN İDEALDIR

Boruya yapıştırmak için daha uzundur, büyük delikler gerektirmeyen (zamandan tasarruf sağlar ve boruya gelebilecek olası hasarı azaltır) veya ek kesme veya yapıştırma gerektirmeyen yapıştırılmış nozulları değiştirmek için özel olarak tasarlanmıştır. Tasarımı, havuz duvarıyla aynı hizada olmayan bir boruya yapıştırmaya olanak tanır.



Borunun içine
montaj

VIDEO'YU
İZLE



CONCRETE'ye ha uzun gövde



UNE-EN 16582-1
UNE-EN-16713-2
Standartlarına uygundur.

Multiflow besi ağız yapıştırma

$\varnothing 50 \text{ mm}$ boru PN10 dış duvarına yapıştırılır. ABS'den üretilmiştir. Zamandan tasarruf etmek ve mevcut bir duvar nozulunu değiştirme riskini azaltmak için özel olarak üretilmiştir, sadece borunun hemen başlangıcında küçük bir delik açmak, temizlemek ve nozulu içeriden yapıştırmak yeterlidir. UV dayanıklı ABS'den üretilmiştir.



76493



76493CL090



76493CL129



76493CL144

Beton Havuzlar	Kod	Standart Ambalaj	Standart ağırlık kg	Standart hacim (m3)	Birim fiyatı EURO
Beyaz	76493	16	3.62	0.020	15,00
Bej	76493CL090	16	3.62	0.020	17,00
Gri	76493CL129	16	3.62	0.020	17,00
Antrasit	76493CL144	16	3.62	0.020	17,00

Multiflow besi ağız dişi bağlantılı

Diş 2" dişi ve yapıştırılacak $\varnothing 50 \text{ mm}$ iç duvar. ABS'den yapılmıştır. Beton geçmeler: kodlar 15658 ve 15659 ile önerilir



00295



00295CL090



00295CL129



00295CL144

Beton Havuzlar	Kod	Standart Ambalaj	Standart ağırlık kg	Standart hacim (m3)	Birim fiyatı EURO
Beyaz	00295	24	4.35	0.020	14,00
Bej	00295CL090	24	4.35	0.020	15,00
Gri	00295CL129	24	4.35	0.020	15,00
Antrasit	00295CL144	24	4.35	0.020	15,00

DEĞERLİ MÜŞTERİLERİMİZ FLUIDRA KATALOGDAKİ ÜRÜNLERE VE YEDEK PARÇALARA %5 ZAM GELMİŞTİR.

Multiflow besi ağız yapıştırma



00330



00330CL090



00330CL129



00330CL144



UNE-EN 16582-1
UNE-EN-16713-2
Standartlarına uygundur.

LINER HAVUZLAR İÇİN



Ø 50 mm boru PN10 dış duvarına yapıştırılacak. ABS'den üretilmiştir. Zamandan tasarruf etmek ve mevcut bir duvar nozul'unu değiştirme riskini azaltmak için özel olarak üretilmiştir, sadece borunun hemen başlangıcında küçük bir delik açmak, temizlemek ve nozulu içeriden yapıştırmak yeterlidir. UV dayanıklı ABS'den üretilmiştir.

	Kod	Standat Paket	Standart ağırlık kg	Standart hacim (m3) ³	Birim fiyatı EURO
Beyaz	76494	-	-	0.020	35,00
Bej	76494CL090	-	-	0.020	42,00
Gri	76494CL129	-	-	0.020	42,00
Antrasit	76494CL144	-	-	0.020	42,00



00298



00298CL090



00298CL129



00298CL144

BETON HAVUZLAR İÇİN

Ø 63 mm PN 6 dış duvara ve Ø 50 mm iç duvara yapıştırılmalıdır. ABS'den üretilmiştir. Duvar geçme borusu ile montaj için önerilir: kod numaraları 15661 ve 15660.

	Kod	Standart Ambalaj	Standart ağırlık kg	Standart hacim (m3)	Birim fiyatı EURO
Beyaz	00298	24	4.24	0.020	12,50
Bej	00298CL090	24	4.24	0.020	14,50
Açık Gri	00298CL129	24	4.24	0.020	14,50
Antrasit Gri	00298CL144	24	4.24	0.020	14,50

Multiflow besi ağız yapıştırma

Ø 50 mm PN 10 boruya yapıştırılmak üzere. Beyaz ABS'den üretilmiştir.



UNE-EN 16582-1
UNE-EN-16713-2
Standartlarına uygundur.

Betonarme Havuz	Kod	Standart Ambalaj	Standart Ağırlık kg	Standart Hacim m ³	Birim Fiyat EURO
Beyaz	24413	40	4.0	0.020	6,50

Multiflow besi ağız dişli bağlantılı



00330



00330CL090



00330CL129



00330CL144

LINER VE PREFABRİK HAVUZLAR İÇİN

2" dış dişli, Ø 50mm iç dişli bağlantılı. Liner havuzları için, UV'ye dayanıklı ABS' den imal edilmiştir. Conta ve vidalarla birlikte sevk edilir.

	Kod	Standart Ambalaj	Standart Ağırlık kg	Standart Hacim m ³	Birim Fiyat EURO
Beyaz	00330	12	4.5	0.020	34,00
Bej	00330CL090	12	4.5	0.020	37,00
Gri	00330CL129	12	4.5	0.020	37,00
Antrasit	00330CL144	12	4.5	0.020	35,00

DEĞERLİ MÜŞTERİLERİMİZ FLUIDRA KATALOGDAKİ ÜRÜNLERE VE YEDEK PARÇALARA %5 ZAM GELMİŞTİR.

Havuz tabanı nozulu (yapıştırma)

BETONARME HAVUZLAR İÇİN

Hepsi bir arada dönüş girişi ve emiş nozulu. Ayarlanabilir akış hızı. ABS plastikten ve paslanmaz çelikten vidalardan yapılmıştır. EN 13451-1 standardına uygun maksimum önerilen akış hızı: 12 m³/h. EN-16582-1/EN-16713-2 ile uyumludur.



Complies with Standards
EN 16582-1
EN 16713-2

Kod	Standart Ambalaj	Standart ağırlık kg	Standart hacim m ³	Birim fiyatı EURO	
Beyaz	00303	24	5.0	0.020	16,00
Bej	00303CL090	24	5.0	0.020	17,00
Gri	00303CL129	24	5.0	0.020	17,00
Antrasit Gri	00303CL144	24	5.0	0.020	17,00

Dış 2" diş, iç Ø 50 mm

Beyaz	00303	24	5.0	0.020	16,00
Bej	00303CL090	24	5.0	0.020	17,00
Gri	00303CL129	24	5.0	0.020	17,00
Antrasit Gri	00303CL144	24	5.0	0.020	17,00

Ø 63 mm PN 6 üzerine yapıştırmak için, iç Ø 50 mm

Beyaz	20140	20	4.4	0.021	16,00
-------	-------	----	-----	-------	-------

Havuz tabanı nozulu (dişli)

BETONARME HAVUZLAR İÇİN

2" dış dişli ve iç Ø 50 mm. Geri dönüş nozulu. Conta, flanş ve vidalarla birlikte gelir. Ayarlanabilir akış hızı. Maksimum akış hızı: 12 m³/h. EN-16582-1 / EN 16713-2 ile uyumludur.



Kod	Standart Ambalaj	Standart ağırlık kg	Standart hacim m ³	Birim fiyatı EURO	
Beyaz	00340	12	5.4	0.020	36,00
Bej	00340CL090	12	5.4	0.020	40,00
Gri	00340CL129	12	5.4	0.020	40,00
Antrasit Gri	00340CL144	12	5.4	0.020	40,00

Havuz tabanı nozulu (mafsallı)

BETONARME HAVUZLAR İÇİN

PVC den üretilmiş mafsallı gövde. UV' ye dayanıklı ABS kapak. POM ayar vidası. Maksimum debi m³/h. Ø 75mm boru ve 21248 kodlu duvar geçiş elemanı ile uyumludur.



Kod	Standart Ambalaj	Standart ağırlık kg	Standart hacim m ³	Birim fiyatı EURO	
Beyaz	22353	24	4.1	0.022	35,00
Bej	22353CL090	24	4.1	0.022	36,00
Gri	22353CL129	24	4.1	0.022	36,00
Antrasit Gri	22353CL144	24	4.1	0.022	36,00

Havuz tabanı nozulu (debi ayarlı)

BETONARME HAVUZLAR İÇİN

3" bağlantı. Beyaz ABS plastikten üretilmiştir. Emiş. Liner ve prefabrik havuzlar için conta, flanş ve vidalarla birlikte gelir. Izgarayı çevirerek akış hızı ayarlanabilir. Emiş yüzey alanı: 0,015 m². Dış Ø 295 mm duvar. Akış hızı (0,4 m/s) 20 m³/h. EN 13451-1 standardına uygun önerilen maksimum akış hızı: 26 m³/h (0,5 m/s).



Standartlara Uygun
EN 16582-1
EN 16713-2

Kod	Standart Ambalaj	Standart ağırlık kg	Standart hacim m ³	Birim fiyatı EURO	
AISI-304 paslanmaz çelikten ızgara	08317	2	2.65	0.047	150,00
Beyaz ABS ızgara	11796	2	2.65	0.047	48,00

DEĞERLİ MÜŞTERİLERİMİZ FLUIDRA KATALOGDAKİ ÜRÜNLERE VE YEDEK PARÇALARA %5 ZAM GELMİŞTİR.

Yüksek debili besi (Vakum) Nozulu

BETONARME HAVUZLAR İÇİN

Yüksek debi gereksinimleri için emiş ağız olarak da kullanılabilen besi ağızı. Maksimum 4 m/s akış hızı için maksimum 30m³/h debi. Maksimum 0,5 m/s akış hızı için maksimum 5 m³/sa emiş debisi. PVC gövdeye sahip Ø 75 veya 90mm boruya yapıştırma bağlantılı. 43590 kodlu beton geçiş parçası ile kullanılabilir. Izgarası her yöne ayarlanabilir.



Complies with Standards
EN 16582-1
EN 16713-2

Kod	Standart Ambalaj	Standart ağırlık kg	Standart hacim m ³	Birim fiyatı EURO
-----	------------------	---------------------	-------------------------------	-------------------

Beyaz	41520	16	4.20	0.021	35,00
-------	-------	----	------	-------	-------



00300

00300CL090

00300CL129

00300CL144



UNE-EN 16582-1
UNE-EN-16713-2
Standartlarına uygundur.

Vakum Nozulu (Yapıştırma)

BETONARME HAVUZLAR İÇİN

Ø 63 mm ve Ø 50 mm borulara yapıştırılmalıdır. Maksimum basınç: 6 bar. ABS'den yapılmıştır. 11/2" dışı tapa. Duvar kanallarıyla kurulum için önerilir: kod numaraları 15661 ve 15660.

Kod	Standart Ambalaj	Standart ağırlık kg	Standart hacim m ³	Birim fiyatı EURO
-----	------------------	---------------------	-------------------------------	-------------------

Beyaz	00300	24	3.62	0.020	8,50
Bej	00300CL090	24	3.62	0.020	9,50
Gri	00300CL129	24	3.62	0.020	9,50
Antrasit gri	00300CL144	24	3.62	0.020	9,50

Vakum Nozulu (Dişli)

BETONARME HAVUZLAR İÇİN

Dış 2" dişli, Ø 50 mm iç duvar. Maksimum basınç: 6 bar. 11/2" dişli tapa ile beyaz ABS'den yapılmıştır. Duvar kanallarıyla (kodlar 15658 ve 15659) kurulum için önerilir.

Kod	Standart Ambalaj	Standart ağırlık kg	Standart hacim m ³	Birim fiyatı EURO
-----	------------------	---------------------	-------------------------------	-------------------

Beyaz	00301	24	3.8	0.020	9,50
-------	-------	----	-----	-------	------



UNE-EN 16582-1
UNE-EN-16713-2
Standartlarına uygundur.

Vakum Nozulu-(Dişli)

LINER HAVUZLAR İÇİN

Dış 2" dişli, iç Ø 50 mm. Beyaz ABS'den üretilmiştir. Tapa, conta ve vidalarla birlikte gelir. 15663 duvar kanalıyla kurulum için önerilir.

Kod	Standart Ambalaj	Standart ağırlık kg	Standart hacim m ³	Birim fiyatı EURO
-----	------------------	---------------------	-------------------------------	-------------------

Yüksek debili beş ağızları					
Beyaz	00332	12	4.22	0.020	32,00
Bej	00332CL090	12	5.4	0.020	35,00
Gri	00332CL129	12	5.4	0.020	35,00
Antrasit	00332CL144	12	5.4	0.020	35,00



00332

00332CL090

00332CL129

00332CL144



Standartlarına Uygun
EN 16582-1
EN 16713-2

DEĞERLİ MÜŞTERİLERİMİZ FLUIDRA KATALOGDAKİ ÜRÜNLERE VE YEDEK PARÇALARA %5 ZAM GELMİŞTİR.



Standartlara Uygun
EN 16582-1
EN 16713-2

Vakum Nozulu-Yapıştırma (PN10)

BETONARME HAVUZLAR İÇİN

Ø 50 PN 10 boruya yapıştırılacak. 11/2" dişli tapa ile beyaz ABS'den yapılmıştır. 07958 uç konnektörü ve 01393 itmeli konnektör için. Duvar kanallarıyla (kodlar 15658 ve 15659) kurulum için önerilir.

	Kod	Standart Ambalaj	Standart ağırlık kg	Standart hacim m ³	Birim fiyatı EURO
Beyaz	24415	50	3.72	0.02	6,50

Taşma Savak Nozulu

BETONARME HAVUZLAR İÇİN

Ø 63 mm boruya yapıştırılmalıdır. Gövde ve ızgara ABS plastikten, vidalar paslanmaz çeliktedir. Duvara uygulama. Özellikleri bu nozulu özellikle taşma kanalları için uygun hale getirir. Maksimum akış hızı: 4,5 m³/h.

	Kod	Standart Ambalaj	Standart ağırlık kg	Standart hacim m ³	Birim fiyatı EURO
Beyaz	00302	12	3.1	0.016	12,00



PASLANMAZ ÇELİK AĞIZLAR

Debi ayarlı taban besi ağızı



EN 16582-1
EN 16713-2
dortlarına uygun

AISI-316 paslanmaz çelik malzemeden imal edilmiştir. Ø 63 mm veya Ø 50 mm boruya üstten geçmeli tip. Yandan su çıkışı.

	Kod	Standart Ambalaj	Standart Ağırlık kg	Standart Hacim m ³	Birim Fiyat EURO
Ø 63 / Ø 50 mm borular için	19678	1	-	-	190,00
Ø 75 / Ø 90 / Ø 110 mm borular için	19679	1	-	-	240,00

Besi ağızı

AISI-316L paslanmaz çelikten imal edilmiştir. Ø 20 mm veya Ø 25 mm küreye 1/2" dış dişli bağlantılı su seviyesinin maksimum 500 mm altına döşenmesi halinde EN 16582-1 ve EN 16713-2 Standartları maksimum önerilen debi 4,5 m³/h.

	Kod	Standart Ambalaj	Standart Ağırlık kg	Standart Hacim m ³	Birim Fiyat EURO
Ø 20 mm küre					
Uzunluk 35 mm	32994	1	0.3	0.001	160,00
Uzunluk 50 mm	16325	1	0.3	0.001	165,00
Uzunluk 70 mm	16326	1	0.3	0.001	180,00

	Kod	Standart Ambalaj	Standart Ağırlık kg	Standart Hacim m ³	Birim Fiyat EURO
Ø 25 mm küre					
Uzunluk 35 mm	69874	1	0.3	0.001	160,00
Uzunluk 50 mm	69875	1	0.3	0.001	165,00
Uzunluk 70 mm	69876	1	0.3	0.001	180,00

Besi Ağızı (ayarlanabilir)

Krom kaplamalı pirinçten üretilmiştir. Izgara AISI-304L paslanmaz çeliktir. Standartlara uygundur. EN 13451-1-3, EN 16582-1, EN 16582-1, EN 16713-2, EN 13451-1-3

Betonarme Havuzlar için	Kod	Standart Ambalaj	Standart ağırlık (kg)	Standart hacim (m ³)	Birim Fiyat EURO
21 m ³ /h 2" iç dişli	00312	22	12.85	0.044	68,00
40 m ³ /h 3" içten dişli	00313	13	20	0.044	118,00



DEĞERLİ MÜŞTERİLERİMİZ FLUIDRA KATALOGDAKİ ÜRÜNLERE VE YEDEK PARÇALARA %5 ZAM GELMİŞTİR.

STYLE ağızlar

STYLE besi ağızları

BETONARME HAVUZLAR İÇİN

AISI-316L kalite paslanmaz çelikten mamül, beton ve prefabrik* havuzlara uygun besi ağızı ürün serisi *opsiyonel liner kiti ile birlikte STYLE besi ağızları 1½" BSP dişli beton geçiş parçalarına uyumludur. Değiştirilebilir mevcut besi ağızları ile uyumludur. Önerilen maksimum debi 4 m³/s:

- Ø20 mm: 4.5 m³/h *EN standartlarına göre su seviyesinin maksimum 500 mm altına montajlandığında.
- Ø25 mm: 7 m³/h
- 4 x Ø7.8 mm: 2.9 m³/h

	Kod	Standart Ambalaj	Standart Ağırlık kg	Standart Hacim m³	Birim Fiyat EURO
Yuvarlak - Küre 20mm - L35 mm	75164	1	0.325	0.001	102,00
Yuvarlak - Küre 20mm - L50 mm	75165	1	0.415	0.001	110,00
Yuvarlak - Küre 25mm - L35 mm	75166	1	0.295	0.001	105,00
Yuvarlak - Küre 25mm - L50 mm	75167	1	0.385	0.001	115,00
Yuvarlak - Küre 4x7.8mm - L35 mm	75168	1	0.305	0.001	116,00
Yuvarlak - Küre 4x7.8mm - L50 mm	75169	1	0.395	0.001	124,00
Kare - Küre 20mm - L35 mm	75170	1	0.325	0.001	96,00
Kare - Küre 20mm - L50 mm	75171	1	0.415	0.001	108,00
Kare - Küre 25mm - L35 mm	75172	1	0.295	0.001	101,00
Kare - Küre 25mm - L50 mm	75173	1	0.385	0.001	115,00
Liner adaptör	75178	1	0.115	0.001	46,00
Liner adaptör, mevcut ağız değişimi için	75179	1	0.120	0.001	46,00



EN 16582-1
EN 16713-2
Standartlarına uygun



STYLE vakum ağızları

BETONARME HAVUZLAR İÇİN

AISI-316L kalite paslanmaz çelikten mamül, beton ve prefabrik havuzlara uygun vakum ağızı ürün serisi liner kiti ve vakum kapağı ile birlikte

STYLE vakum ağızları 1½" BSP dişli beton geçiş parçalarına uyumludur.

Değiştirilebilir mevcut vakum ağızları ile uyumludur.

Geçmeli bağlantı 05684 gereklidir.

	Kod	Standart Ambalaj	Standart Ağırlık kg	Standart Hacim m³	Birim Fiyat EURO
Yuvarlak - L35 mm	75176	1	0.34	0.001	98,00
Kare - L35 mm	75177	1	0.35	0.001	98,00



EN 16582-1
EN 16713-2
Standartlarına uygun





DEĞERLİ MÜŞTERİLERİMİZ FLÜİDRA KATALOGDAKİ ÜRÜNLERE VE YEDEK PARÇALARA %5 ZAM GELMİŞTİR.

HAVUZ AYDINLATMA



124	HAVUZ İÇİN LED AYDINLATMA	142	Kitler
125	Akıllı havuz aydınlatma	143	Flat Projektörler
125	LumiPlus Connect	144	Rapid Projektörler
126	Lumiplus Plug & play	145	Essential Kovan rehberi
127	LumiPlus Flexi & Mini Pure	146	Lumiplus Spa Projektörleri
132	Sabitleme ve çerçeveler	147	Lumiplus Connect
133	Flexi Plug & Play Projektör	151	Halojen lambalar
135	Lumiplus Flexi mini	152	Bağlantı kutuları
136	Flexi mini montaj ve çerçeveler	153	Kovanlar
137	Flexi mini kovanlar	155	Aquarmony Su Hoparlörü
138	Lumiplus plug&play		
139	Lumiplus Design Projektörler		
140	LUMIPLUS ESSENTIAL		
141	PAR 56 Ampuller		



155	LED AYDINLATMA NL
-----	-------------------

Aksesuarlar

158	AKSESUARLAR
159	TRANSFORMATÖRLER

DEĞERLİ MÜŞTERİLERİMİZ FLUIDRA KATALOGDAKİ ÜRÜNLERE VE YEDEK PARÇALARA %5 ZAM GELMİŞTİR.



LumiPlus Connect

KEYİFLİ BİR DENEYİM



AYDINLATMA PARMAKLARINIZIN UCUNDA

Uyarlanabilir çözümlerimizle aydınlatma kontrol deneyiminde devrim yaratın. Hem Android hem de iPhone kullanıcıları için tasarlanan Fluidra Pool Uygulamamız aracılığıyla havuz aydınlatmalarınızı sorunsuz bir şekilde yönetin. Uzaktan kumandanın ek rahatlığıyla havuz ışıklarını istediğiniz gibi kontrol etme özgürlüğüne sahip olun.



HER YERDEN HER ZAMAN KONTROL

Sistemimizi zahmetsizce entegre edin. Nerede olursanız olun, Fluidra Pool uygulaması aracılığıyla havuzunuzun merkezi kontrolü için Fluidra Pool ekosistemi. Renk özelleştirmesiyle büyüleyici havuz ortamı yaratın, programları ayarlayın ve renkleri veya dizileri kolaylıkla seçin.



VERİMLİLİĞE ODAKLANIYORUZ

Yenilikçi çözümümüzle enerji verimliliğini daha önce hiç olmadığı şekilde deneyimleyin. Işıklarınızın açılma ve kapanma zamanlarını kolayca planlayın ve karartma özelliğimizle ışık seviyesinin kontrolünü elinize alın. LumiPlus Connect iki watt gücünde mevcuttur ve her alan ve havuz boyutuna uyum sağlayacak şekilde tasarlanmış olup mükemmel aydınlatma çözümü sağlar.

DEĞERLİ MÜŞTERİLERİMİZ FLUIDRA KATALOGDAKİ ÜRÜNLERE VE YEDEK PARÇALARA %5 ZAM GELMİŞTİR.

HAVUZ İÇİN LED AYDINLATMA

LumiPlus Connect



Her yerden mutlak kontrol

Programlama Her yerden Programlayabilme

Dimmer Özelliği

Renk değiştirebilme özelliği

Renk değiştirme hızı kontrolü

Alexa uyumlu ses kontrolü

Fluidra Havuz Uygulaması (iOS/Android) ile akıllı telefon kontrolü

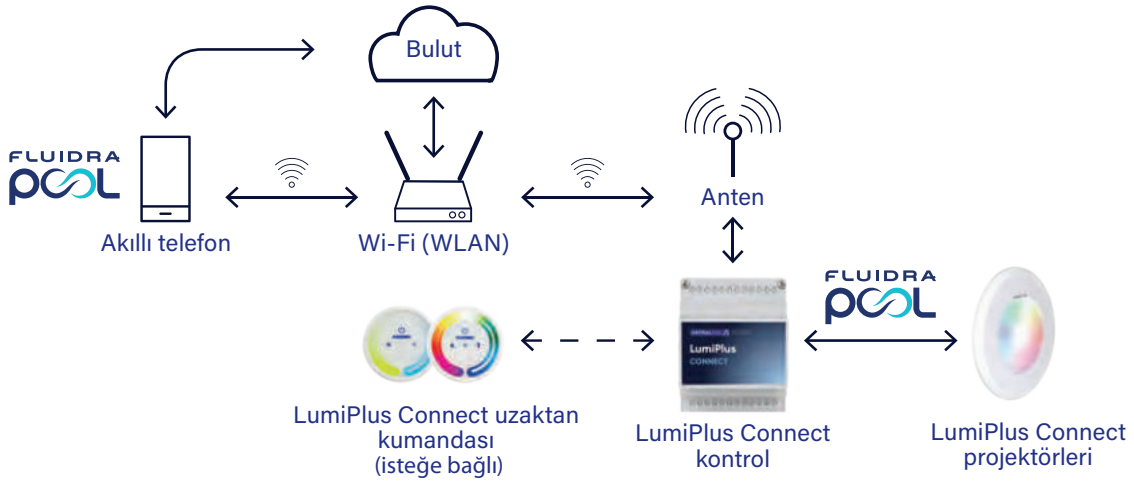

Açık renk	Işık akısı	Aydınlatma alanı*
	2.750 lm	20-25 metre ²
	4.300 lm	25-35 metre ²
	2.000 lm	20-25 metre ²
	2.500 lm	20-25 metre ²
	3.500 lm	25-35 metre ²

	Açık renk	Işık akısı	Aydınlatma alanı*
MERDİVEN		450 lm	3 - 5 metre ²
		300 lm	3 - 5 metre ²
DUVAR		900 lm	8 - 12 metre ²
		600 lm	8 - 12 M ²

* Aydınlatma alanı tahmini olup, kaplamanın rengine ve yüzme havuzunun şekline göre değişiklik gösterebilir.

LumiPlus Connect
ticari video



LumiPlus Connect
kurulum videosu



DEĞERLİ MÜŞTERİLERİMİZ FLUIDRA KATALOGDAKİ ÜRÜNLERE VE YEDEK PARÇALARA %5 ZAM GELMİŞTİR.

LumiPlus Plug&Play



12 RENKLER	8 DİZİLER	8 HIZLAR	KISALTMA	15 METREYE SİNYAL
----------------------	---------------------	--------------------	-----------------	-----------------------------

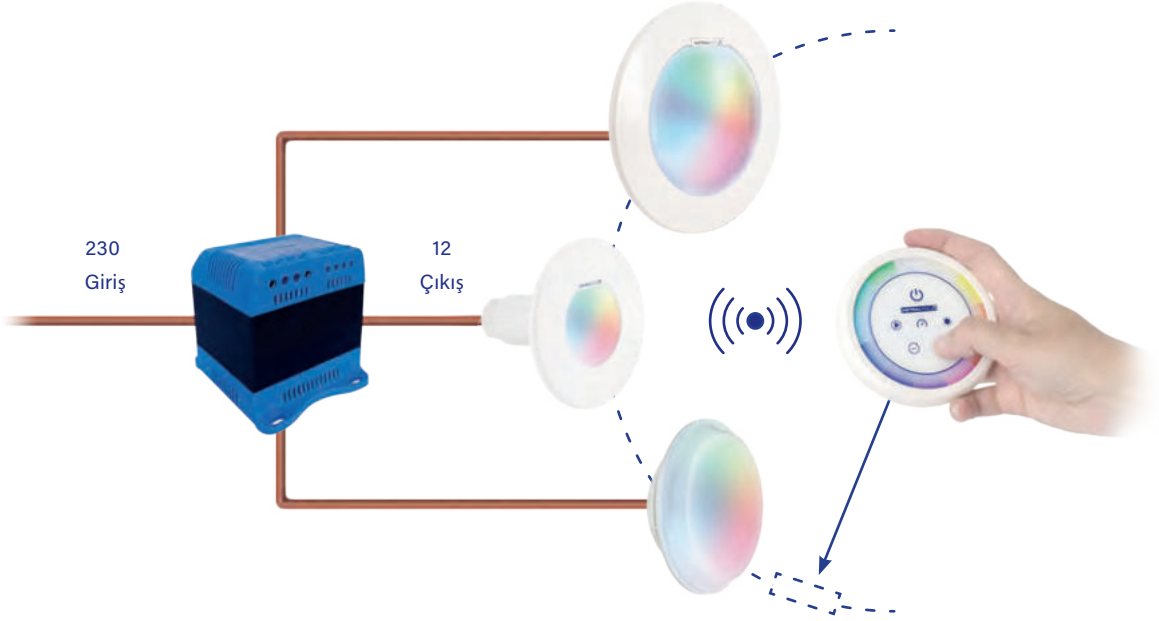

Açık renk	Işık akısı	Aydınlatma alanı*	Açık renk	Işık akısı	Aydınlatma alanı*	Açık renk	Işık akısı	Aydınlatma alanı*
LumiPlus Flexi	2.000 lm	20-25 metre ²	MERDİVEN	300 lm	3-5 metre ²	LumiPlus PAR56 lambası	2.000 lm	20 - 25 metre ²
			DUVAR	600 lm	3-5 M ²			

* Aydınlatma alanı tahmini olup, kaplamanın rengine ve yüzme havuzunun şekline göre değişiklik gösterebilir.

LumiPlus Tak ve Çalıştır
ticari video



DEĞERLİ MÜŞTERİLERİMİZ FLUIDRA KATALOGDAKİ ÜRÜNLERE VE YEDEK PARÇALARA %5 ZAM GELMİŞTİR.

FLEXI VE FLEXIMINI PURE

MONTAJ'IN NE KADAR KOLAY OLDUĞUNU KEŞFEDİN:

Yüzme
havuzu türü

BETON

LINER

Kolay
Montaj

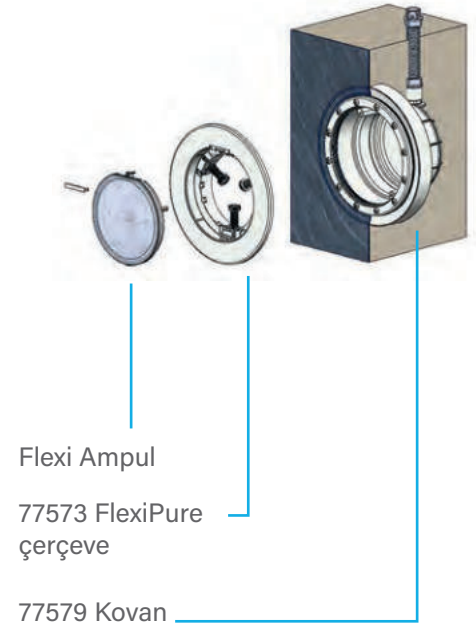
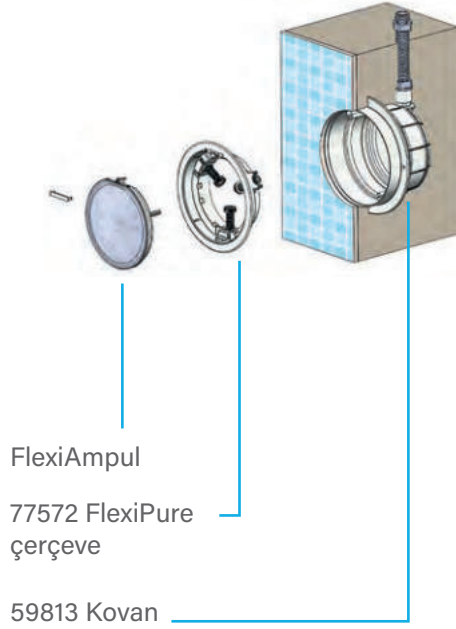

Sonuç



FLEXI PURE

DEĞERLİ MÜŞTERİLERİMİZ FLUIDRA KATALOGDAKİ ÜRÜNLERE VE YEDEK PARÇALARA %5 ZAM GELMİŞTİR.

Flexive FlexiMini Pure Her yüzme havuzunun modern görünümünü zenginleştirmek için tasarlanmış minimalist çerçeveler ve sabitleme sistemleridir. Beyaz, bej, gri, antrasit ve paslanmaz çelik renk seçenekleriyle çeşitli tasarım stillerine uygundur. Flexi standart montajlar için idealken, FlexiMini daha gizli montajlar için kompakt bir çözüm sunar.

iki bileşenden oluşur: Flexi Pure ve FlexiMini Pure çerçeveler, Flexi ve FlexiMini lambalarla uyumludur: Bağlan, plug and play veya on/off

BETON

LINER

FİBERGLAS

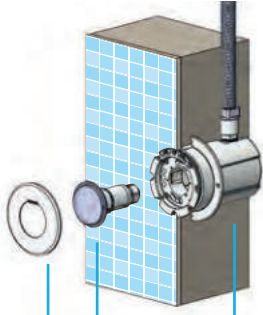

77574
FlexiMini Pure Çerçeve

FlexiMini
lamba

77575 Kovan

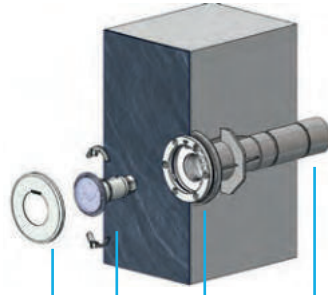

77577
FlexiMini Pure Çerçeve

FlexiMini
lamba

77578 Nozul

15663 Beton Geçiş

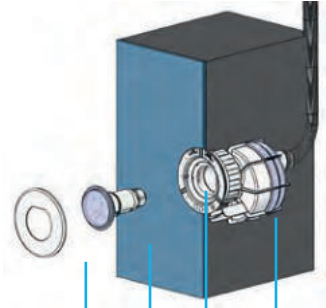

77574
FlexiMini Pure Çerçeve

FlexiMini
lamba

77576 Nozul

71319 Kovan
(isteğe Bağlı)







FLEXIMINI PURE

DEĞERLİ MÜŞTERİLERİMİZ FLUIDRA KATALOGDAKİ ÜRÜNLERE VE YEDEK PARÇALARA %5 ZAM GELMİŞTİR.

Akıllı kolay Havuz Aydınlatması

Ürün yelpazemizi keşfedin

	KONTROL SİSTEMİ	AÇIK RENK	MONTAJ TIPI				
			Retrofit Lamba	Kovan Monte edilmiş	Yüzeye Monte Edilmiş	Nozul'a Monte edilmiş	Boru'ya Monte edilmiş
CONNECT	 Fluidra Havuz Uygulaması	 Hepsi	 Flexi & FlexiMini	 FlexiKovan & FlexiMini Kovan	 FlexiSlim	 FlexiRapid, FlexiMini Nozul L & S	 FlexiMini Boru
PLUG & PLAY	 Plug & Play Uzaktan Kumanda	 RGB	 PAR56, Flexi & FlexiMini	 FlexiKovan & FlexiMini Kovan	 FlexiSlim	 FlexiRapid, FlexiMini Nozul L & S	 FlexiMini Boru
ON/OFF	 Açma kapama	 W/WW	 Flexi & FlexiMini	 FlexiKovan & FlexiMini Kovan	 FlexiSlim	 FlexiRapid, FlexiMini Nozzle L & S	 FlexiMini Boru
ESSENTIAL	 RC1100 Uzaktan Kumanda	 RGB RC1100	 PAR56	 PAR56 Projektör	 Flat Projektör	 Rapid Projektör	
	 RC1100 Uzaktan Kumanda + Range Extender	 RGB	 PAR56	 PAR56 Projektör & Mini Kovan	 Flat Projektör	 Rapid Projektör	 Mini Duvar Boru
	 Açma ve kapama	 W/WW	 PAR56	 PAR56 Projektör & Mini Kovan	 Flat Projektör	 Rapid Projektör	 Mini Duvar Boru

DEĞERLİ MÜŞTERİLERİMİZ FLUIDRA KATALOGDAKİ ÜRÜNLERE VE YEDEK PARÇALARA %5 ZAM GELMİŞTİR.



LumiPlus Flexi & FlexiMini

KOMPAKT TASARIM,
MAKSİMUM ÖZELLEŞTİRME



AYDINLATMANIZI İKİ ADIMDA OLUŞTURUN

LumiPlus Flexi ve FlexiMini projektörler iki bileşenden oluşan su altı projektörleridir: bir LED ve Çerçeve. Flexi projektörler kovana, nozula veya sıvaüstü olarak yüzeye monte edilebilirken, FlexiMini projektörler kovana, nozula veya bir beton geçiş parçasına (boruya) monte edilebilir.

Sonraki iki adımı izleyerek kendi projektörünüzü oluşturun:



DEĞERLİ MÜŞTERİLERİMİZ FLUIDRA KATALOGDAKİ ÜRÜNLERE VE YEDEK PARÇALARA %5 ZAM GELMİŞTİR.

1 Ampul

Adım 1

Led Ampul tip ve ışık rengi seçimi

LUMIPLUS FLEXI



Flexi Connect Ampuller



LumiPlus Flexi Connect ampulleri, ışığın tam kontrolünü sağlar. Ampuller beyaz, sıcak beyaz, ayarlanabilir beyaz, RGB ve RGBW renk seçenekleriyle mevcuttur. LumiPlus Connect Kontrol Ünitesi ve Fluidra Pool Uygulaması (veya isteğe bağlı olarak bir Connect kontrol ünitesi ve bir Connect uzaktan kumandası) aracılığıyla kolay ve sezgisel kontrol. 12 V AC ile çalışır. 2,5 m kablo dahildir.



İsim	Kod	İşık	Yeterlik	Güç	İşık akısı	Birim Fiyat EURO
Flexi Connect W 2750lm Ampul	76600	Beyaz	A++ E	27 B (38VA)	2.750 lm	270,00
Flexi Connect WW 2750lm Ampul	76600WW	Sıcak Beyaz	A++ E	27 B (38VA)	2.750 lm	270,00
Flexi Connect TW 2750lm Ampul	76600TW	Ayarlanabilir Beyaz	A++ E	27 B (38VA)	2.750 lm	320,00
Flexi Connect RGB 2000lm Ampul	76600M	RGB	A++ G	34,5 W (45 VA)	2.000 lm	340,00
Flexi Connect RGBW 2500lm Ampul	76600 MW	RGBW	A++ G	38 W (49 VA)	2.500 lm	360,00
Flexi Connect W 4300lm Ampul	76601	Beyaz	A++ E	42 W (60 VA)	4.300 lm	320,00
Flexi Connect WW 4300lm Ampul	76601WW	Sıcak Beyaz	A++ E	42 W (60 VA)	4.300 lm	320,00
Flexi Connect TW 4300lm Ampul	76601TW	Ayarlanabilir Beyaz	A++ E	42 W (60 VA)	4.300 lm	360,00
Flexi Connect RGBW 3500lm Ampul	76601MW	RGBW	A++ G	56 W (72 VA)	3.500 lm	390,00

Renk sıcaklıkları: Beyaz = 5700 K / Sıcak beyaz = 3000 K / Ayarlanabilir beyaz = 2500 K ile 6000 K arası.
Her zaman Connect Controller kodu 76290 ile birlikte çalışmalıdır.

Flexi Plug & Play Ampuller

LumiPlus Plug&Play Flexi Ampuller, havuzunuzu rengarenk aydınlatmanın en kolay ve keyifli yolunu sunar. Tek ihtiyacınız olan bir Plug&Play Ampul ve bir Plug&Play uzaktan kumanda. 12 V AC ile çalışır. 2,5 m kablo dahildir.



İsim	Kod	İşık	Yeterlik	Güç	İşık akısı	Birim Fiyat EURO
Flexi Plug&Play Ampul	76579M	RGB	A++ G	34,5 W (45 VA)	2.000 lm	270,00
Kit 1xFlexi Plug&Play 1 Ampul+1 kumanda	76580M	RGB	A++ G	34,5 W (45 VA)	2.000 lm	400,00
Kit 2xFlexi Plug&Play 2Ampul+1kumanda	76581M	RGB	A++ G	34,5 W (45 VA)	2.000 lm	640,00

Plug&Play uzaktan kumanda 74399 ile uyumludur

LUMIPLUS FLEXI

Flexi on/off Ampül

LumiPlus Flexi açma/kapama lambaları, beyaz ve sıcak beyaz olarak mevcut olan ve 12 V AC veya 24 V DC ile çalışan tek renkli beyaz lambalardır. Basit tutun, havuzunuzu aydınlatmak için onları açmanız yeterlidir. 2,5 m kablo içerir.



	Kod	Renk	Verimlilik	Güç	Lümen	Birim fiyatı Euro
Flexi on/off beyaz 2750lm ampül	76573	Beyaz	A++ F	28 W (40 VA)	2.750 lm	195,00
Flexi on/off sıcak beyaz 2750lm ampül	76573WW	Sıcak Beyaz	A++ F	28 W (40 VA)	2.750 lm	195,00

Renk sıcaklık rı: Beyaz = 5700 K / Sıcak beyaz = 3000 K
DC ile çalışan lambalarda 24Vdc güç paketi bulunmaktadır

DEĞERLİ MÜŞTERİLERİMİZ FLUIDRA KATALOGDAKİ ÜRÜNLERE VE YEDEK PARÇALARA %5 ZAM GELMİŞTİR.

2 Sabitleme sistemi ve çerçeve

Adım 2 Sabitleme sistemini ve çerçeve rengini seçin



LUMIPLUS FLEXI FlexiNiche sabitleme sistemleri ve çerçeveler



D.180 mm'den D.230 mm'ye kadar her türlü nişe uyumludur. Çerçeve ölçüleri: Ø 294 x 20 mm. **Tamamen paslanmaz çelik ölçüleri: Ø 310 x 20 mm.

İsim	Kod	KDV Hariç Fiyat
Beyaz	71209	78,00
Bej	71209CL090	83,00
Gri	71209CL129	83,00
Antrasit	71209CL144	83,00
Paslanmaz çelik halka ve ABS sabitleme sistemi	71209CLSS	166,00
Tam paslanmaz çelik	73440	350,00

LUMIPLUS FLEXI FlexiSlim sabitleme sistemleri ve çerçeveler



Yeni havuzlara siva üstü monte edilebilir veya mevcut AstralPool'un siva üstü bağlantı elemanlarına kliplenebilir. Çerçeve ölçüleri: Ø 290 x 51 mm.

İsim	Kod	KDV Hariç Fiyat
Beyaz	71210	73,00
Bej	71210CL090	83,00
Gri	71210CL129	83,00
Antrasit	71210CL144	83,00

LUMIPLUS FLEXI FlexiRapid sabitleme sistemleri ve çerçeveler



Herhangi bir 1" ½ iç dişli nozulla uyumludur. Çerçeve boyutları: Ø 267 x 49 mm.

İsim	Kod	KDV Hariç Fiyat
Beyaz	71211	47,00
Bej	71211CL090	50,00
Gri	71211CL129	50,00
Antrasit	71211CL144	50,00

DEĞERLİ MÜŞTERİLERİMİZ FLUIDRA KATALOGDAKİ ÜRÜNLERE VE YEDEK PARÇALARA %5 ZAM GELMİŞTİR.



LUMIPLUS FLEXI

Flexi Plug&Play projektörler

Montajı kolay, kontrolü kolay: elektrik panosuna herhangi bir ilave gerektirmeyen çok sezgisel bir RGB kontrol sistemi.

Üç tip LumiPlus Flexi projektörü vardır:

FlexiNiche: 180 ila 230 mm arasında bir iç çapa sahip herhangi bir kovana uyar.

FlexiSlim: Yeni havuzlara yüzeye monte edilebilir veya mevcut AstralPool'un yüzey bağlantı parçalarına takılabilir.

FlexiRapid: Herhangi bir 1½" iç dişli nozulla uyumludur.

LumiPlus Plug & Play uzaktan kumandasıyla veya kumandasız seçenekleri seçebilirsiniz



ADI	Kod	çerçeve rengi	Işık rengine	Verimlilik	Güç	Lümen	Birim fiyatı EURO
FlexiNiche Plug&Play	76582M	Beyaz	RGB	A A G G	34,5 W (45 VA)	2.000 lm	270,00
FlexiSlim Plug&Play	76584M	Beyaz	RGB	A A G G	34,5 W (45 VA)	2.000 lm	250,00
FlexiRapid Plug&Play	76586M	Beyaz	RGB	A A G G	34,5 W (45 VA)	2.000 lm	270,00
FlexiNiche Plug&Play + uzaktan kumanda	76583M	Beyaz	RGB	A A G G	34,5 W (45 VA)	2.000 lm	440,00
FlexiSlim Plug&Play + uzaktan kumanda	76585M	Beyaz	RGB	A A G G	34,5 W (45 VA)	2.000 lm	380,00
FlexiRapid Plug&Play + uzaktan kumanda	76587M	Beyaz	RGB	A A G G	34,5 W (45 VA)	2.000 lm	440,00

Plug&Play uzaktan kumanda 74399 ile uyumludur.



Flexi On/Off projektörler

LumiPlus Flexi Açma/Kapama projektörleri, beyaz ve sıcak beyaz olarak mevcut olan ve 12 V AC veya 24 V DC ile çalışan tek renkli beyaz projektörlerdir.Havuzunuzu aydınlatmak için onları açmanız yeterlidir.

Üç tip LumiPlus Flexi projektörü vardır:

FlexiNiche: 180 ila 230 mm arasında bir iç çapa sahip herhangi bir kovana uyar.

FlexiSlim: Yeni havuzlara yüzeye monte edilebilir veya mevcut AstralPool'un yüzey bağlantı parçalarına takılabilir.

FlexiRapid: Herhangi bir 1½" iç dişli nozulla uyumludur.



ADI	Kod	çerçeve rengi	Işık rengine	Verimlilik	Güç	Lümen	Birim fiyatı EURO
FlexiNiche On/Off Beyaz	76576	Beyaz	Beyaz	A A G F	28 W (40 VA)	2.750 lm	280,00
FlexiSlim On/Off Beyaz	76577	Beyaz	Beyaz	A A G F	28 W (40 VA)	2.750 lm	215,00
FlexiRapid On/Off Beyaz	76578	Beyaz	Beyaz	A A G F	28 W (40 VA)	2.750 lm	240,00

Renk sıcaklıkları: Beyaz = 5700 K / Sıcak beyaz = 3000 K
DC ile çalışan projektörlerde 24Vdc güç paketi bulunur.

DEĞERLİ MÜŞTERİLERİMİZ FLUIDRA KATALOGDAKİ ÜRÜNLERE VE YEDEK PARÇALARA %5 ZAM GELMİŞTİR.

Kovan Seçim Klavuzu

Lumiplus Flexi için Kovan

MONTAJ TÜRÜ	PROJEKTÖR TÜRÜ	HAVUZ TÜRÜ		
		BETON	BETON +LINER	FİBERGLAS
	NEW 2026 Flexi Pure 77572	 59813	-	-
	NEW 2026 Flexi Pure 77573	 00349 / 00355 / 59813	 77579	-
 230 mm kovanlar	FlexiNiche 71209	 00349 / 00355	 17805	 00364 / 00367
 180 mm kovanlar	FlexiNiche 71209	 59813	 59814	 59814
 Paslanmaz çelik kovanlar	Flexi Kovan komple paslanmaz çelik 73440	 54102	 54103	 54103
	FlexiSlim 71210	Montaj bağlantı parçaları projektörle birlikte verilir	71234 numaralı adaptör hariç	Montaj parçaları projektörle birlikte verilir
	FlexiRapid 71211	 35418*	 59983  17382*	 74179*

DEĞERLİ MÜŞTERİLERİMİZ FLUIDRA KATALOGDAKİ ÜRÜNLERE VE YEDEK PARÇALARA %5 ZAM GELMİŞTİR.

1 Lamba LumiPlus FlexiMini

Adım 1 Lambayı ve ışık türünü seçin





FlexiMini Connect Ampuller

LumiPlus FlexiMini Connect lambaları ışığın tam kontrolünü sağlar. Lambalar beyaz, sıcak beyaz, ayarlanabilir beyaz, RGB ve RGBW olarak mevcuttur. LumiPlus Connect Kontrol Cihazı ve Fluidra Pool Uygulaması (veya isteğe bağlı olarak bir Connect kontrol cihazı ve bir Connect uzaktan kumandası) aracılığıyla kolay ve sezgisel kontrol. 12 V AC ile çalışır. 2,5 m kablo dahildir.

	Kod	Işık rengi	Verimlik	Güç	Lümen	Birim fiyatı EURO
	76602	Beyaz	A A G D	3,5 W (4,5 VA)	450 lm	200,00
	76602WW	Sıcak beyaz	A A G D	3,5 W (4,5 VA)	450 lm	240,00
	76602TW	Ayarlanabilir Beyaz	A A G D	3,5 W (4,5 VA)	450 lm	210,00
	76602M	RGB	A A G G	4 W (6 VA)	300 lm	230,00
	76602MW	RGBW	A A G F	5 W (7,5 VA)	400 lm	270,00
	76603	Beyaz	A A G D	7 W (10,5 VA)	900 lm	240,00
	76603WW	Sıcak beyaz	A A G D	7 W (10,5 VA)	900 lm	240,00
	76603TW	Ayarlanabilir Beyaz	A A G D	7 W (10,5 VA)	900 lm	250,00
	76603MW	RGBW	A A G F	10 W (15 VA)	800 lm	270,00

FlexiMini Plug&Play Ampuller

LumiPlus Plug&Play FlexiMini lambaları havuzunuzu tamamen çok renkli bir şekilde aydınlatmanın en kolay ve en keyifli yolunu sunar. Tek ihtiyacınız olan bir Plug&Play lamba ve bir Plug&Play uzaktan kumanda. 12 V AC ile çalışır. 2,5 m kablo dahildir.

	Kod	Işık rengi	Verimlik	Güç	Lümen	Birim fiyatı EURO
	76588M	RGB	A A G G	4 W (6 VA)	300 lm	205,00
	76589M	RGB	A A G G	8 W (12 VA)	600 lm	210,00
	76590M	RGB	A A G G	8 W (12 VA)	600 lm	760,00

Plug&Play uzaktan kumanda 74399 ile uyumludur.

FlexiMini On/Off Ampuller

LumiPlus FlexiMini on/off ampulleri, beyaz ve sıcak beyaz olarak mevcut olan ve 12 V AC veya 24 V DC ile çalışan tek renkli beyaz ampullerdir. Basit tutun, havuzunuzu aydınlatmak için onları açmanız yeterlidir. 2,5 m kablo içerir.

	Kod	Işık rengi	Verimlik	Güç	Lümen	Birim fiyatı EURO
	74400	Beyaz	A A G D	3,5 W (6 VA)	450 lm	155,00
	74400WW	Sıcak Beyaz	A A G D	3,5 W (6 VA)	450 lm	155,00
	74406WW	Sıcak Beyaz	A A G D	7,2 W (10,5 VA)	900 lm	170,00
	74401	Beyaz	A A G C	3 W (3 VA)	450 lm	190,00
	74401WW	Sıcak Beyaz	A A G C	3 W (3 VA)	450 lm	190,00

Renk sıcaklıkları: Beyaz = 5700 K / Sıcak beyaz = 3000 K
DC ile çalışan lambalarda 24Vdc güç paketi bulunmaktadır.

DEĞERLİ MÜŞTERİLERİMİZ FLUIDRA KATALOGDAKİ ÜRÜNLERE VE YEDEK PARÇALARA %5 ZAM GELMİŞTİR.

2 Montaj sistemi ve çerçeve

Adım 2

Sabitleme sistemini ve çerçeve rengini seçin



LUMIPLUS FLEXIMINI

FlexiMini Pure çerçeveler - Beton veya polyster havuzlar



Beton havuz kovani 77575 ve polyster havuz nozulu 77576 ile uyumludur. çerçeve boyutları: Ø115 x 6 mm (kalınlık)

İsim	Kod	Birim Fiyat EURO
Beyaz	77574	80,00
Bej	77574CL090	85,00
Gri	77574CL129	85,00
Antrasit	77574CL144	85,00
Paslanmaz çelik	77574CLSS	85,00

LUMIPLUS FLEXIMINI

FlexiMini Pure sabitleme sistemleri ve çerçeveler - Liner havuzlar



Liner havuz kovani 77578 ile uyumludur. çerçeve ölçüleri: Ø119 x 9 mm (kalınlık)

İsim	Kod	Birim Fiyat EURO
Beyaz	77577	75,00
Bej	77577CL090	85,00
Gri	77577CL129	85,00
Antrasit	77577CL144	85,00
Paslanmaz çelik	77577CLSS	85,00

LUMIPLUS FLEXIMINI

FlexiMini Kovan sabitleme sistemleri ve çerçeveler



06967, 00369 veya 49828 kodlu Mini kovanlar monte edilebilir. çerçeve ölçüleri: Ø 161 x 15,5 mm.

İsim	Kod	Birim Fiyat EURO
Beyaz	74392	30,00
Bej	74392CL090	31,00
Gri	74392CL129	31,00
Antrasit	74392CL144	31,00
Paslanmaz çelik	74392CLSS	90,00

LUMIPLUS FLEXIMINI

FlexiMini Nozzle L sabitleme sistemleri ve çerçeveler



Ø 116 mm veya daha küçük çaplı nozullara monte edilir. çerçeve ölçüleri: Ø 132 x 22 mm.

İsim	Kod	Birim Fiyat EURO
Beyaz	74393	30,00
Bej	74393CL090	31,00
Gri	74393CL129	31,00
Antrasit	74393CL144	31,00
Paslanmaz çelik	74393CLSS	98,00

LUMIPLUS FLEXIMINI

FlexiMini Nozzle S sabitleme sistemleri ve çerçeveler



Ø 90 mm veya daha küçük çaplı nozullara monte edilir. çerçeve ölçüleri: Ø 96 x 19,5 mm.

İsim	Kod	Birim Fiyat EURO
Beyaz	74394	27,00
Bej	74394CL090	27,00
Gri	74394CL129	27,00

LUMIPLUS FLEXIMINI

FlexiMini Boru sabitleme sistemleri ve çerçeveler



Beton havuzlarda boru veya duvar burçlarına monte edilir. çerçeve ölçüleri: Ø 96 x 12 mm.

İsim	Kod	Birim Fiyat EURO
Beyaz	74395	41,00
Bej	74395CL090	46,00
Gri	74395CL129	46,00
Antrasit	74395CL144	46,00

DEĞERLİ MÜŞTERİLERİMİZ FLUIDRA KATALOGDAKİ ÜRÜNLERE VE YEDEK PARÇALARA %5 ZAM GELMİŞTİR.

LumiPlus FlexiMini için Kovan

MONTAJ TÜRÜ	PROJEKTÖR TÜRÜ	HAVUZ TÜRÜ		
		BETON	BETON + LINER	FİBERGLAS
	 Flexi Mini Pure 77574	 77575		
	 Flexi Mini Pure 77574			 77576*
	 Flexi Mini Pure 77577		 77578* (15663 duvar burcuyla uyumludur)	
 Mini kovanlar	Flexi Mini kovan 74392	 06967	 00369	 00369
	Flexi Mini L Nozul 74393	 00300/ 00301*	 59983  17382*	 00336*
	Flexi Mini S Nozul 74394	 35418*	 06544*	 74179*
	Flexi Mini Boru 74395	 15661	-	-

DEĞERLİ MÜŞTERİLERİMİZ FLUIDRA KATALOGDAKİ ÜRÜNLERE VE YEDEK PARÇALARA %5 ZAM GELMİŞTİR.

Lumiplus Plug& Play PAR 56 lamba

LUMIPLUS PLUG&PLAY

Montaj kolay, kontrolü kolay



12

RENK

8

Dizi

8

HIZ



IŞIK AYARI

15

M.SİNYAL



PLUG&PLAY PAR56 AMPULLER

PAR56 Plug&Play AMPULLER

Kurulumu ve kontrolü kolay olan LumiPlus Plug&Play PAR56 ampulleri, elektrik panosunda herhangi bir tadilat gerektirmeyen çok sezgisel bir RGB kontrol sistemine sahiptir. PAR56 ampuller uyumlulukları onları mükemmel bir retrofit çözümü haline getirir.



ADI	Kod	Açık Renk	Verimlilik	Güç	Lümen	Birim fiyatı EURO
PAR56 Plug&Play ampul	76591M	RGB	A A G	34.5 W (45 VA)	2.000 lm	205,00
Kit 1xPAR56 Plug&Play ampul + uzaktan kumanda	76592M	RGB	A A G	34.5 W (45 VA)	2.000 lm	340,00
Kit 2xPAR56 Plug&Play ampul + uzaktan kumanda	76593M	RGB	A A G	34.5 W (45 VA)	2.000 lm	530,00

Plug&Play uzaktan kumanda 74399 ile uyumludur.

DEĞERLİ MÜŞTERİLERİMİZ FLUIDRA KATALOGDAKİ ÜRÜNLERE VE YEDEK PARÇALARA %5 ZAM GELMİŞTİR.



LUMIPLUS

Lumiplus Design Projektör

LumiPlus Design projektörü, 180 mm çapındaki kovanlar monte edilebilen yüksek güçlü bir su altı projektörüdür.

çerçeve Paslanmaz Çelik efektli ve Saf Beyaz olarak mevcuttur.

Projektör 3 farklı ışık türünde mevcuttur: beyaz 5700K, sıcak beyaz 3000K ve RGB çok renkli.

RGB versiyonları, LumiPlus Connect Kontrol Cihazı, kod 76290 ve LumiPlus RGB ECO basmalı düğme, kod 32458 ile uyumludur.

Anma gerilimi: 12Vac. IP68 koruması. 2,5 m kablo dahildir.



	Kod	Çerçeve rengi	Işık rengi	Verimlilik	Güç	Lümen	Birim fiyatı EURO
Beyaz çerçeve	59807	Beyaz	Beyaz	AAG D	32 W (35 VA)	4.320 lm	620,00
Beyaz çerçeve	59807WW	Beyaz	Sıcak Beyaz	AAG D	32 W (35 VA)	4.320 lm	660,00
Paslanmaz çelik efektli çerçeve	59805	Paslanmaz çelik	Beyaz	AAG D	32 W (35 VA)	4.320 lm	660,00
Paslanmaz çelik efektli çerçeve	59805WW	Paslanmaz Çelik	Sıcak Beyaz	AAG D	32 W (35 VA)	4.320 lm	660,00
Beyaz Çerçeve	59803	Beyaz	RGB	AAG F	32 W (42 VA)	2.500 lm	670,00
Paslanmaz çelik efektli çerçeve	59801	Paslanmaz Çelik	RGB	AAG F	32 W (42 VA)	2.500 lm	700,00

LumiPlus Design için Kovan

Montaj Tipleri	Projektör Tipleri	Havuz Tipleri		
		Betonarme	BETONARME + LINER	
			Contalı	Contasız
180mmKovanlar	LumiPlus Design			
		59813	59814	59815

DEĞERLİ MÜŞTERİLERİMİZ FLUIDRA KATALOGDAKİ ÜRÜNLERE VE YEDEK PARÇALARA %5 ZAM GELMİŞTİR.

LUMIPLUS ESSENTIAL

ŞİMDİ RENKLI

LumiPlus Essential serisi, LED havuz aydınlatmasına sorunsuz bir geçiş sunar. Işık ve havuz arasında mükemmel uyumu yakalamak için havuzunuzu en iyi tamamlayan rengi seçin.



Montaja Hazır Renkli Projektörler



PAR56 Projektörler



FLAT Projektörler

Kolay Renk Farklılaştırma



RAPID
Projektörler

+ Renkli çerçeveler



MINI
Projektörler



+ Renkli çerçeveler



LUMIPLUS ESSENTIAL

PAR56 Ampüller

LumiPlus Essential PAR56 led ampüller, basit güvenilir ve etkili bir LED dönüşümdür.

PAR56 projektörlerle uyumludur ve aşağıdaki ışık tiplerinde mevcuttur: beyaz, sıcak beyaz, RGB ve uzaktan kumanda uyumluluğu için RGB RC1100. 12 V AC ile çalışır. 2,5 m kablo içerir.



	Kod	Işık Rengi	Açık Renk	Güç	Lümen	Birim fiyatı EURO
PAR56 Beyaz Ampul	73761	Beyaz	A A G E	14.5 W (20 VA)	1.485 lm	89,00
PAR56 Sıcak Beyaz Ampul	73761WW	Sıcak Beyaz	A A G E	14.5 W (20 VA)	1.485 lm	89,00
PAR56 RGB Ampul	75767	RGB	A A G G	22 W (29 VA)	1.100 lm	120,00
PAR56 RGB RC1100 Ampul + uzaktan kumanda	75771	RGB RC1100	A A G G	22 W (29 VA)	1.100 lm	260,00
PAR56 RGB RC110 Ampul	75772	RGB RC1100	A A G G	22 W (29 VA)	1.100 lm	175,00

RGB: Basmalı düğme 32458, LumiPlus Range Extender 64633 + RC1100 uzaktan kumanda 75773 veya LumiPlus Connect kumanda 76290 ile kontrol edilebilir.

LumiPlus Range Extender olmadan RC1100 uzaktan kumanda ile uyumlu değildir.

RGB RC1100: Uzaktan kumanda 75773 ile uyumludur.

Ve isteğe bağlı olarak LumiPlus Range Extender 64633 + RC1100 uzaktan kumanda 75773 veya LumiPlus Connect kumanda 76290 ile.



PAR56 projektörler

LumiPlus Essential PAR56 projektörleri, kolay bir şekilde LED'e güvenilir ve etkili bir geçiştir. AstralPool'un 230 mm kovanları uyumludur, 12Vac'de çalışır ve aşağıdaki ışık tiplerinde mevcuttur: beyaz, sıcak beyaz, RGB ve uzaktan kumanda uyumluluğu için RGB RC1100. 2,5 m kablo içerir. Çerçeveler beyaz, bej, gri veya antrasit renklerinde mevcuttur.



	Kod	Çerçeve rengi	Işık rengi	Verimlik	Güç	Lümen	Birim fiyatı EURO
PAR56 Beyaz projektör	70870	Beyaz	Beyaz	A A G E	14.5 W (20 VA)	1.485 lm	155,00
PAR56 beyaz projektör. Bej çerçeve	70870CL090	Bej	Beyaz	A A G E	14.5 W (20 VA)	1.485 lm	155,00
PAR56 beyaz projektör. Gri çerçeve	70870CL129	Gri	Beyaz	A A G E	14.5 W (20 VA)	1.485 lm	155,00
PAR56 beyaz projektör. Antrasit çerçeve	70870CL144	Antrasit	Beyaz	A A G E	14.5 W (20 VA)	1.485 lm	155,00
PAR56 Sıcak Beyaz projektör Beyaz çerçeve	70870WW	Beyaz	Sıcak Beyaz	A A G E	14.5 W (20 VA)	1.485 lm	155,00
PAR56 sıcak beyaz projektör. Bej çerçeve	70870WWCL090	Bej	Sıcak Beyaz	A A G E	14.5 W (20 VA)	1.485 lm	155,00
PAR56 sıcak beyaz projektör. Gri çerçeve	70870WWCL129	Gri	Sıcak Beyaz	A A G E	14.5 W (20 VA)	1.485 lm	155,00
PAR56 sıcak beyaz projektör. Antrasit çerçeve	70870WWCL144	Antrasit	Sıcak Beyaz	A A G E	14.5 W (20 VA)	1.485 lm	155,00
PAR56 RGB projektör beyaz çerçeve	75435	Beyaz	RGB	A A G G	22 W (29 VA)	1.100 lm	185,00
PAR56 RGB RC1100 projektör beyaz çerçeve	75778	Beyaz	RGB RC1100	A A G G	22 W (29 VA)	1.100 lm	260,00

RGB: Basmalı buton 32458, LumiPlus Range Extender 64633 + RC1100 uzaktan kumanda 75773 veya LumiPlus Connect kumanda 76290 ile kontrol edilebilir.

LumiPlus Range Extender olmadan RC1100 uzaktan kumanda ile uyumlu değildir.

RGB RC1100: Uzaktan kumanda 75773 ile uyumludur.

Ve isteğe bağlı olarak LumiPlus Range Extender 64633 + RC1100 uzaktan kumanda 75773 veya LumiPlus Connect kumanda 76290 ile.

DEĞERLİ MÜŞTERİLERİMİZ FLUIDRA KATALOGDAKİ ÜRÜNLERE VE YEDEK PARÇALARA %5 ZAM GELMİŞTİR.

Kit PAR56 projektörler + kovan - Beton Havuz

LumiPlus Essential PAR56 projektör kitleri, bir PAR56 projektör ve beton yüzme havuzları için tasarlanmış bir kovandan oluşur. 12Vac ile çalışır ve aşağıdaki ışık tiplerinde mevcuttur: beyaz, sıcak beyaz, RGB ve uzaktan kumanda uyumluluğu için RGB RC1100. 2,5 m kablo içerir.

Betonarme Havuz		çerçeve rengi	Işık rengi	Verimlilik	Güç	Lümen	Birim fiyatı EURO
PAR56 için beyaz komple projektör	66828	Beyaz	Beyaz	A A G E	14,5 W (20 VA)	1.485 lm	185,00
PAR56 için Sıcak Beyaz projektör komple	66828WW	Beyaz	Sıcak Beyaz	A A G E	14,5 W (20 VA)	1.485 lm	185,00
Beton için PAR56 RGB komple projektör	75437	Beyaz	RGB	A A G G	22 W (29 VA)	1.100 lm	185,00
PAR56 RGB RC1100 komple projektör + uzaktan kumanda	75781	Beyaz	RGB RC1100	A A G G	22 W (29 VA)	1.100 lm	370,00
PAR56 RGB RC1100 komple projektör	75782	Beyaz	RGB RC1100	A A G G	22 W (29 VA)	1.100 lm	300,00

RGB: Buton düğme 32458, LumiPlus Range Extender 64633 + RC1100 uzaktan kumanda 75773 veya LumiPlus Connect kumanda 76290 ile kontrol edilebilir. LumiPlus Range Extender olmadan RC1100 uzaktan kumanda ile uyumlu değildir.

RGB RC1100: Uzaktan kumanda 75773 ile uyumludur.

Ve isteğe bağlı olarak LumiPlus Range Extender 64633 + RC1100 uzaktan kumanda 75773 veya LumiPlus Connect kumanda 76290 ile.

KİTLER

Flexi kitleri, Flexi lamba, sabitleme sistemi ve beyaz renkli çerçeve oluşur

Kit PAR56 projektörler + kovan-Liner Havuz

LumiPlus Essential PAR56 projektör kitleri, bir PAR56 projektör ve liner havuzlar için tasarlanmış bir kovan'dan oluşur. 12Vac'de çalışır ve aşağıdaki ışık tiplerinde mevcuttur: beyaz, sıcak beyaz, RGB ve uzaktan kumanda uyumluluğu için RGB RC1100. 2,5 m kablo içerir.

Liner Havuz	Kod	çerçeve rengi	Işık rengi	Verimlilik	Güç	Lümen	Birim fiyatı EURO
PAR56 beyaz komple projektör seti + kablo hortumu	77065P	Beyaz	Beyaz	A A G E	14,5 W (20 VA)	1.485 lm	215,00
PAR56 RGB komple projektör seti + kablo hortumu	77066P	Beyaz	RGB	A A G G	22 W (29 VA)	1.100 lm	240,00
PAR56 RGB RC1100 komple projektör seti + uzaktan kumanda + kablo hortumu	77068P	Beyaz	RGB RC1100	A A G G	22 W (29 VA)	1.100 lm	410,00
PAR56 RGB RC1100 komple projektör seti + kablo hortumu	77067P	Beyaz	RGB RC1100	A A G G	22 W (29 VA)	1.100 lm	340,00

RGB: Buton düğme 32458, LumiPlus Range Extender 64633 + RC1100 uzaktan kumanda 75773 veya LumiPlus Connect kumanda 76290 ile kontrol edilebilir.

LumiPlus Range Extender olmadan RC1100 uzaktan kumanda ile uyumlu değildir.

RGB RC1100: Uzaktan kumanda 75773 ile uyumludur.

DEĞERLİ MÜŞTERİLERİMİZ FLUIDRA KATALOGDAKİ ÜRÜNLERE VE YEDEK PARÇALARA %5 ZAM GELMİŞTİR.

LUMIPLUS ESSENTIAL

Flat projektörler



LumiPlus Essential Flat projektörler yüzeye monte projektörlerdir, 12Vac ile çalışır ve aşağıdaki ışık türlerinde mevcuttur: uzaktan kumanda uyumluluğu için beyaz, sıcak beyaz, RGB ve RGB RC1100. 2,5m kablo içerir. Çerçeveler beyaz, bej, gri veya antrasit renkleri mevcuttur.

ADI	Kod	Çerçeve rengi	Işık rengi	Verimlik	Güç	Lümen	Birim fiyatı EURO
Flat projektör Beyaz	75821	Beyaz	Beyaz	A A G E	14,5 W (20 VA)	1.485 lm	160,00
Flat projektör RGB	75824	Beyaz	RGB	A A G G	22 W (29 VA)	1.100 lm	195,00
Flat projektör RGB RC1100 + uzaktan kontrol kumanda	75825	Beyaz	RGB RC1100	A A G G	22 W (29 VA)	1.100 lm	335,00

GB: Basmalı düğme 32458, LumiPlus Range Extender 64633 + RC1100 uzaktan kumanda 75773 veya LumiPlus Connect kumanda 76290 ile kontrol edilebilir. LumiPlus Range Extender olmadan RC1100 uzaktan kumanda ile uyumlu değildir.

RGB RC1100: Uzaktan kumanda 75773 ile uyumludur.

Ve isteğe bağlı olarak LumiPlus Range Extender 64633 + RC1100 uzaktan kumanda 75773 veya LumiPlus Connect kumanda 76290 ile.



Mini projektör(Kovanlı Montaj)

LumiPlus Essential Mini projektörler, 12Vac'de çalışan kovan montajlı küçük boyutlu LED projektörlerdir. Aşağıdaki ışık tiplerinde mevcuttur: beyaz, sıcak beyaz ve RGB. 2,5 m kablo içerir.



	Kod	Çerçeve rengi	Işık rengi	Verimlilik	Güç	Lümen	Birim fiyatı EURO
Mini Beyaz kovanlı montaj	76680	Beyaz	Beyaz	A A G F	4 W (6 VA)	315 lm	165,00
Mini Sıcak Beyaz kovanlı montaj	76680WW	Beyaz	Sıcak Beya	A A G F	4 W (6 VA)	315 lm	165,00
Mini RGB kovanlı montaj	76682	Beyaz	RGB	A A G G	4 W (7 VA)	186 lm	190,00

RGB: Basmalı düğme 32458, LumiPlus Menzil GeKovanletici 64633 + RC1100 uzaktan kumanda 75773 veya LumiPlus Connect kumanda 76290 ile kontrol edilebilir. LumiPlus Menzil GeKovanletici olmadan RC1100 uzaktan kumanda ile uyumlu değildir.



Projektör (Nozul'a Montaj)

LumiPlus Essential Mini projektörler, 12Vac'de çalışan küçük boyutlu duvar burcuna monte LED projektörlerdir. Aşağıdaki ışık türlerinde mevcuttur: beyaz, sıcak beyaz ve RGB. 2,5 m kablo içerir.



	Kod	Çerçeve rengi	Işık rengi	Verimlilik	Güç	Lümen	Birim fiyatı EURO
Mini Beyaz geçme	76681	Beyaz	Beyaz	A A G F	4 W (6 VA)	315 lm	175,00
Mini Sıcak Beyaz geçme	76681WW	Beyaz	Sıcak Beya	A A G F	4 W (6 VA)	315 lm	175,00
Mini RGB hızlı geçme	76683	Beyaz	RGB	A A G G	4 W (7 VA)	186 lm	190,00

RGB: Buton 32458, LumiPlus Menzil GeKovanletici 64633 + RC1100 uzaktan kumanda 75773 veya LumiPlus Connect kumanda 76290 ile kontrol edilebilir. LumiPlus Menzil GeKovanletici olmadan RC1100 uzaktan kumanda ile uyumlu değildir.

DEĞERLİ MÜŞTERİLERİMİZ FLUIDRA KATALOGDAKİ ÜRÜNLERE VE YEDEK PARÇALARA %5 ZAM GELMİŞTİR.



Rapid projektörler

Beton havuz için LumiPlus Essential Rapid projektörler, 1 ½" iç dişe sahip herhangi bir nozüle monte edilebilir. 12Vac ile çalışırlar ve aşağıdaki ışık türlerinde mevcuttur: uzaktan kumanda uyumluluğu için beyaz, sıcak beyaz, RGB ve RGB RC1100 2,5m kablo içerir.



Betonarme Havuz	Kod	çerçeve rengi	Işık rengi	Verimlilik	Güç	Lümen	Birim fiyatı EURO
Rapid projektör Beyaz	62327	Beyaz	Beyaz	A A G E	14.5 W (20 VA)	1.485 lm	180,00
Rapid projektör Sıcak Beyaz	62327WW	Beyaz	Sıcak Beyaz	A A G E	14.5 W (20 VA)	1.485 lm	195,00
Rapid projektör RG	62328	Beyaz	RGB	A A G G	22 W (29 VA)	1.100 lm	215,00
Rapid projektör RGB RC1100 uzaktan kumanda	62393	Beyaz	RGB RC1100	A A G G	22 W (29 VA)	1.100 lm	320,00
Rapid projektör RGB RC1100	64561	Beyaz	RGB RC1100	A A G G	22 W (29 VA)	1.100 lm	250,00

RGB: Buton 32458, LumiPlus Range Extender 64633 + RC1100 uzaktan kumanda 75773 veya LumiPlus Connect kumanda 76290 ile kontrol edilebilir.



LumiPlus Range Extender olmadan RC1100 uzaktan kumanda ile uyumlu değildir.

RGB RC1100: Uzaktan kumanda 75773 ile uyumludur.

Ve isteğe bağlı olarak LumiPlus Range Extender 64633 + RC1100 uzaktan kumanda 75773 veya LumiPlus Connect kumanda 76290 ile.

Kovan Rehberi

Essential

MONTAJ TÜRÜ	PROJEKTÖR TÜRÜ	HAVUZ TÜRÜ				
		BETON	BETON + LINER		FİBERGLAS	
			Contalı	Contasız	Contalı	Contasız
 <p>230 mm kovanlar</p>	Standart Projektör PAR56	 <p>00349</p>	 <p>17805</p>	 <p>72261</p>	 <p>00364</p>	 <p>28887</p>
	Flat projektör	Montaj bağlantı parçaları projektörle birlikte verilir	-	-	Montaj bağlantı parçaları projektörle birlikte verilir	
	Rapid	 <p>35418*</p>	 <p>59983</p>	 <p>06544*</p>	 <p>74179*</p>	 <p>17382*</p>
	Mini kovana geçmeli	 <p>06967</p>	 <p>00369</p>	-	 <p>00369</p>	-
	Mini duvara Nozulları	 <p>15661</p>	-	-	-	-

DEĞERLİ MÜŞTERİLERİMİZ FLUIDRA KATALOGDAKİ ÜRÜNLERE VE YEDEK PARÇALARA %5 ZAM GELMİŞTİR.



LumiPlus Mini SPA

LumiPlus Mini SPA projektörü, SPA'lar için tasarlanmış küçük bir su altı projektörüdür. çerçeve Paslanmaz Çelik veya beyaz ABS'den mevcuttur.

Dişli bir cıvata ve 2" somun arasına sabitlenmiştir.

Projektör 3 farklı ışık türünde mevcuttur: beyaz 5700K, sıcak beyaz 3000K ve RGB çok renkli. RGB versiyonları, LumiPlus Connect Kontrol Cihazı, kod 76290 ve LumiPlus RGB ECO basmalı buton, kod 32458 ile uyumludur.

Anma gerilimi: 12Vac. 2,5 m kablo dahildir.



	Kod	Çerçeve Rengi	Işık Rengi	Verimlik	Güç	Lümen	Birim fiyatı EURO
Mini SPA W projektör. Beyaz çerçeve	52132	Beyaz	Beyaz	A A G F	4 W (6 VA)	315 lm	315,00
Mini SPA WW projektör. Beyaz çerçeve	52132WW	Beyaz	Sıcak Beyaz	A A G F	4 W (6 VA)	315 lm	315,00
Mini SPA W projektör. Paslanmaz çelik çerçeve	52133	Paslanmaz çelik	Beyaz	A A G F	4 W (6 VA)	315 lm	335,00
Mini SPA RGB projektör. Beyaz çerçeve	52126	Beyaz	RGB	A A G G	4 W (7 VA)	186 lm	330,00
Mini SPA RGB projektör. Paslanmaz çelik çerçeve	52127	Paslanmaz çelik	RGB	A A G G	4 W (7 VA)	186 lm	360,00

LumiPlus Micro SPA



LumiPlus Micro SPA, SPA'lar için mikro boyutlu bir su altı projektörüdür. çerçeve Paslanmaz Çelik veya beyaz ABS'den olabilir.

Dişli ve 1" 1/4 somunlar sabitlenebilir. Projektör 3 farklı ışık türü mevcuttur: beyaz 5700K, sıcak beyaz 3000K ve RGB çok renkli. RGB versiyonları, LumiPlus Connect Kontrol Cihazı, kod 76290 ve LumiPlus RGB ECO basmalı buton, kod 32458 Anma gerilimi: 12Vac 2,5 m kablo dahildir.



	Kod	Çerçeve Rengi	Işık rengi	Verimlik	Güç	Lümen	Birim fiyatı EURO
Micro SPA W projektör. Beyaz çerçeve	40765	Beyaz	Beyaz	A A G F	4 W (6 VA)	315 lm	315,00
Micro SPA W projektör. Paslanmaz çelik çerçeve	40766	Paslanmaz çelik	Beyaz	A A G F	4 W (6 VA)	315 lm	360,00
Micro SPA WW projektör. Paslanmaz çelik çerçeve	40766WW	Paslanmaz çelik	Sıcak Beyaz	A A G F	4 W (6 VA)	315 lm	360,00
Micro SPA RGB projektör. Beyaz çerçeve	64554	Beyaz	RGB	A A G G	4 W (7 VA)	186 lm	320,00
Micro SPA RGB projektör. Paslanmaz çelik çerçeve	64555	Paslanmaz çelik	RGB	A A G G	4 W (7 VA)	186 lm	360,00



AYDINLATMA
PARMAKLARINIZIN
UCUNDA





HER ZAMAN
HER YERDEN
KONTROL

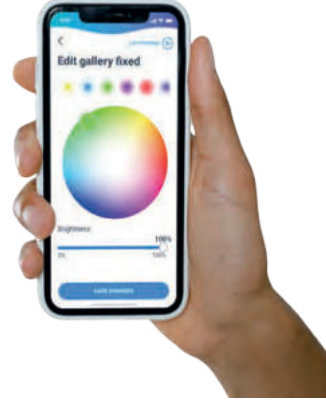

VERİMLİLİĞE
ODAKLANIYORUZ



Bağlantı kontrol sistemleri

Ürün Resmi	İsim	KOD	Özellikler	Projektör uyumluluğu	Birim Fiyat EURO
	LumiPlus Connect kontrol cihazı	76290	LumiPlus Connect Kontrol Cihazı, akıllı telefon ve Fluidra Pool Uygulaması aracılığıyla çalışarak şunları sağlar: • Her yerden mutlak aydınlatma kontrolü • Renkleri ve renk değiştirme dizilerini özelleştirme • Renk değiştirme hızı kontrolü. • Kısmı: Işık yoğunluğunun kontrolü. • Zamanlama: Kendi zamanlamalarınızı ayarlama. • Sesli kontrol: Alexa uyumlu. İsteğe bağlı olarak, LumiPlus Connect Kontrol Cihazı daha kolay bir deneyim için uzaktan kumandayla da kontrol edilebilir.	LumiPlus Connect lambaları ve projektörleri, LumiPlus Design RGB, LumiPlus Essential RGB, LumiPlus Mini SPA ve Micro SPA RGB.	470,00
	LumiPlus Connect W/TW uzaktan kumandası	76291	LumiPlus Connect W/TW uzaktan kumandası, LumiPlus Connect ışıklarınız için kolay canlı kontrol sağlar. Her zaman LumiPlus Connect kumandasıyla birlikte kullanılmalıdır.	LumiPlus Connect beyaz, sıcak beyaz ve ayarlanabilir beyaz lambalar ve projektörler.	208,00
	LumiPlus Connect RGB/RGBW uzaktan kumanda	76292	LumiPlus Connect M/MW uzaktan kumandası, LumiPlus Connect ışıklarınız için kolay canlı kontrol sağlar. Her zaman LumiPlus Connect kontrol cihazıyla birlikte kullanılmalıdır.	LumiPlus Connect RGB ve RGBW lambalar ve projektörler.	208,00

DEĞERLİ MÜŞTERİLERİMİZ FLUIDRA KATALOGDAKİ ÜRÜNLERE VE YEDEK PARÇALARA %5 ZAM GELMİŞTİR.

LUMIPLUS PLUG&PLAY

Kurulumu kolay, kontrolü kolay



KOLAY HAVUZ IŞIĞI KONTROLÜ



AYDINLATMA KONTROL ALTINDA



EN GÜVENİLİR UZAKTAN KUMANDA

Plug&Play control sistemi

Ürün Resmi	Adı	Özellikler	Projektör Uyumluluğu	Kod	Birim fiyatı EURO
	LumiPlus Plug&Play Kumanda Kontrolü	<p>PLUG&PLAY, kendi kategorisinde en iyi aydınlatma performansını elde etmemizi sağlayan son derece kompakt bir tasarımda yüksek teknolojiyi yoğunlaştırıyor.</p> <p>Özellikler:</p> <ul style="list-style-type: none"> 12 renk: soğuk beyaz, sıcak beyaz, sarı, turuncu, kırmızı, macenta, mor, mavimsi mor, camgöbeği, mavi, turkuaz ve yeşil. • 8 sekans, 8 hız ve yoğunluk kontrolü. • GeKovan sinyal aralığı. 15 metre. • Doğrudan renk seçimi. • Renkli geri bildirim: Uzaktan kumanda her komutta bir ışık sinyali yayar. • İyileştirilmiş renk kalitesine ve daha yüksek ışık gücüne sahip ışık noktaları. • Yalnızca Tak&Çalıştır ışıklarla uyumludur 	-Lumiplus-Plug and Play lambalar	74399	235,00

Kontrol sistemleri



LUMIPLUS ESSENTIAL

Günümüzün ışığına güncellenmiş bir klasik



KOMPLİKASYONSUZ
LED'E GEÇİŞ





GÜNCEL GÜVENİLİRLİK



HAVUZUNUZU VERİMLİ
BİR ŞEKİLDE AYDINLATIN

Temel kontrol sistemleri

Ürün Resmi	Ürün	Kod	Özellikler	Projektör uyumluluğu	Birim Fiyat EURO
	ESSENTIAL 1100 UZAKTAN KUMANDA	75773	LumiPlus RC1100 uzaktan kumanda, RGB RC1100 projektörlerin kablosuz olarak kontrol edilmesini sağlar. Özellikler: •12 renk. •8 renk değiştirme dizisi. •8 renk değiştirme hızı. •5 metre sinyal menzili. Sinyali, 64633 LumiPlus Menzil Genişletici ile genişletilebilir.	LumiPlus Essential RGB RC1100 lambalar ve projektörler	150,00
	LumiPlus Menzil Genişletici	64633	Uzaktan kumanda RC1100'ün sinyalini genişletir. Mimari özellikleri veya kurulum türü nedeniyle uzaktan kumandanın RC1100 sinyalinin daha güçlü olması gereken tesisler için idealdir. Uzaktan kumanda RC1100 ile birlikte 3 adede kadar Essential RGB projektörü kontrol edebilir ve senkronize edebilir. Uzaktan kumanda RC1100 ile her zaman birlikte çalışmalıdır.	LumiPlus Essential RGB ve RGB RC1100 lambalar ve projektörler.	185,00
	LumiPlus RGB ECO kontrol cihazı	32458	LumiPlus RGB ECO, ışıkları 14 farklı çalışma modunda kontrol edebilen, normalde kapalı bir buton anahtardır: 7 sabit renk ve 7 renk değiştirme dizisi. Butona her basıldığında bir sonraki mod ayarlanır.	LumiPlus Essential RGB lambaları ve projektörleri, LumiPlus Design RGB, LumiPlus Mini SPA ve Micro SPA RGB	180,00

DEĞERLİ MÜŞTERİLERİMİZ FLUIDRA KATALOGDAKİ ÜRÜNLERE VE YEDEK PARÇALARA %5 ZAM GELMİŞTİR.



AYDINLATMA İÇİN ENERJİ VERİMLİLİĞİ

1 Eylül 2012'den itibaren, tüm ışık kaynaklarının enerji verimliliği, önceki yönetmeliği (AB) 874/2012'yi yürürlükten kaldıran 2019/2025 sayılı Avrupa yönetmeliğine göre etiketlenmelidir.

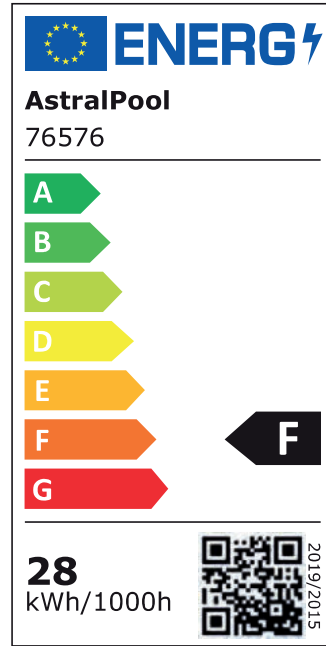

Current label

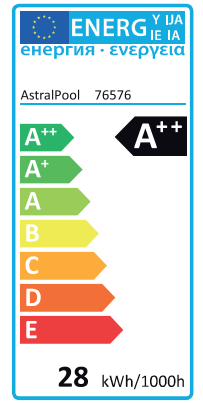

Previous label

LED'ler için en iyi çözüm ortağınız

Hem montajcılara hem de müşterilere ek bilgi sağlamak. QR kodunun eklenmesi, ayrıntılı ürün özelliklerinin mevcut olduğu Avrupa EPREL veritabanına erişim sağlar.

Yeni bir enerji sınıflandırma sisteminin uygulanmasını kolaylaştırarak aydınlatma teknolojisinin ilerlemesini teşvik etmek.

QR kodlarının kullanımı yoluyla AB içinde üretilen ürünlerin denetimini artırmak.

Yeni sınıflandırma, etiketle birlikte birim ambalaj üzerinde ve ayrıca kataloglarda ve ürün veri sayfalarında aşağıdaki sembol kullanılarak gösterilmelidir:



DEĞERLİ MÜŞTERİLERİMİZ FLUIDRA KATALOGDAKİ ÜRÜNLERE VE YEDEK PARÇALARA %5 ZAM GELMİŞTİR.



HALOJEN LAMBALAR VE HALOJEN AYDINLATMA

Halogen lambalar

PAR56 ve Dikroik halojen lambaların yerine kullanılır.
12Vac ile çalışır.w



	Kod	Işık Rengi	Güç	BirimFiyat EURO
Halogen PAR56 Ampul	00370/1	Beyaz	300W	25,00



Halogen PAR56 projektörler

Halojen 300W 12Vac lamba içeren PAR56 projektörler. Bir kovan içeren kitler ve 230mm çaplı kovanla uyumlu kovansız projektörler mevcuttur.
Projektörler her zaman su altında çalıştırılmalıdır.



	Kod	Çerçeve rengi	Işık rengi	Güç	Birim fiyatı EURO
Beton havuz projektörü	07844	Beyaz	Beyaz	300 W	80,00
Beton havuz projektörü	07843	Paslanmaz çelik	Beyaz	300 W	81,60
Liner havuz projektörü	07856	Beyaz	Beyaz	300 W	100,00

Mini projektör (Kolay Geçme)

GX-5.3 50W 12V AC alüminize halojen Ampül içeren hızlı montajlı Mini projektörler.
Duvar burcu 15661 ile uyumludur.
Projektörler her zaman su altında çalıştırılmalıdır.



	Kod	Çerçeve rengi	Işık rengi	Güç	Birim fiyatı EURO
Plastik gövde geçmeli tipi	33708	Beyaz	Beyaz	50 W	120,00

Unik bağlantı kutuları

ABS'den üretilmiştir, havuz çevresine entegre olacak şekilde tasarlanmış bir kapağa sahiptir. Ø50 boru veya hortuma monte edilebilir. Tüm dişli bağlantıları M-25'tir ve montajından sonra manipüle edilebilir.



	Kod	Standart Paket	Standart ağırlık kg	Birim fiyat EURO
Beyaz	75971	12	6.692	37,00
Bej	75971CL090	12	6.692	40,00
Gri	75971CL129	12	6.692	40,00
Antrasit	75971CL144	12	6.692	40,00

Standart bağlantı kutuları

ABS'den üretilmiştir. Beyaz, bej, gri ve antrasit renklerinde mevcuttur. Ø50 boru veya hortuma monte edilebilir. Tüm dişli bağlantıları M-25'tir ve montajından sonra manipüle edilebilir.



	Kod	Standart Paket	Standart ağırlık kg	Birim fiyat EURO
Beyaz	75972	12	5.3	27,00
Bej	75972CL090	12	5.3	29,00
Gri	75972CL129	12	5.3	29,00
Antrasit	75972CL144	12	5.3	29,00

Paslanmaz çelik bağlantı kutuları

AISI-316 paslanmaz çelikten. İki PG16 - M25 dönüştürücüsü olan iki PG 15 dişli yan çıkış. 3/4" BSP dişli alt bağlantı.



	Kod	Standart Paket	Standart ağırlık kg	Birim fiyat EURO
Paslanmaz çelik	00393	20	12.3	250,00

230 mm kovanlar

FlexiKovan ve PAR56 projektörlerle uyumlu, 230 mm iç çapa sahip ABS kovanlar. kovanlar beton havuzlar, fiberglas, liner ve panel havuzlar için, ek parçalı veya ek parçasız olarak mevcuttur.

	Contalı / Contasız	Kod	Birim fiyatı EURO
Beton havuz	contasız	00349	27 ,00
Liner havuz	contalı	17805	72,00



180 mm kovanlar

FlexiKovan ve dizayn projektörlerle uyumlu, 180 mm iç çapa sahip ABS ler. Kovanlar, beton havuzlar ve fiberglas veya astar havuzlar için, ek parçalı veya ek parçasız olarak mevcuttur.

	Contalı / Contasız	Kod	Birim fiyatı EURO
Fiberglass havuz/Liner havuz	contalı	59814	72,00



Paslanmaz Çelik kovanlar

FlexiKovan tam paslanmaz çelik projektörlere uyum sağlayacak şekilde tasarlanmış AISI 316 paslanmaz çelik kovanlar. İki tip kovan mevcuttur: biri beton havuzlar için, diğeri ise hem astar hem de fiberglas havuzlar için.

	Contalı / Contasız	Kod	Birim fiyatı EURO
Beton havuz	contalı	54102	240,00
Liner havuz	contalı	54103	355,00



Mini Kovanlar

FlexiMini Kovan veya Essential Mini Kovan projektörleri için ABS kovanlar. kovanlar beton, fiberglas, astar ve panel havuzlar için mevcuttur ve piriç ek parçalarına sahiptir.

	Flanşlı / flansız	Kod	Birim fiyatı EURO
Beton havuz	contalı	06967	62,00
Liner havuz	contalı	00369	78,00



FlexiPure Kovanlar

FlexiPure projektörlerle uyumlu, 180 mm iç çapa sahip ABS kovanlar. 77572 çerçeveler 59813 kovanlara, 77573 çerçeveler ise 77579, 59813, 00349 ve 00355 kovanlara uyar.

Yüzme havuzu türü	Contalı/Contasız	Kod	Birim Fiyatı EURO
Beton havuz	Contasız	59813	120,00
Liner havuz	Contalı	77579	160,00



DEĞERLİ MÜŞTERİLERİMİZ FLUIDRA KATALOGDAKİ ÜRÜNLERE VE YEDEK PARÇALARA %5 ZAM GELMİŞTİR.



FlexiMini Pure Kovanlar

FlexiMini Pure projektörlerle uyumlu ABS kovanlar ve nozullar. 77574 çerçeve 77575 kovanına ve 77576 polyster havuz kovanına uyarken, 77577 çerçeveler 77578 liner kovanına uyar.



Yüzme havuzunun tipi	Flanşlı / flansız	Kod	Birim fiyatı EURO
Beton havuz	flanşsız	77575	65,00
Liner havuz	flanşlı	77578	70,00

Lamba kablo hortumu



Aydınlatma kovanın bağlantı kutusuyla bağlamak için kablo kanalı. 1 metre ve 1,5 metre uzunluklarda mevcuttur.



	Kod	Standart Paketi
Esnek kablo hortumu. Uçlar 3/4" Dişli ve M25. 100cm	28138	12,00
Esnek kablo hortumu. Uçlar 3/4" Dişli ve M25. 150cm	28138-150	12,00
M25 soket bağlantısı	10892-0404	12,00



Diğer Aksesuarlar



	Kod	Standart Paket	Standart ağırlık kg	Birim fiyat EURO
Ø50mm boruya yapıştırmak için su geçirmez kablo rakoru kapağı	65286	50	4	12,00
LumiPlus Design projektörlerini diğer Ø180mm kovanlar uyarlamak için dişli sabitleme kiti	59818	25	2	26,00

AQUARMONY SUALTI MÜZİK SİSTEMİ

Aquarmony sualtı hoparlör



AÇIKLAMA

Büyülü ve farklı bir atmosfer yaratarak su altında müzik ve ses dinlemek için dizayn edilmiştir. Aquarmony, havuzunuz için tasarlanmış sızdırmaz bir su geçirmez hoparlördür. Yüksek kaliteli bileşenlerden, yenilikçi teknolojiden ve tuzlu suda veya yüksek klor içeriğinde doğru çalışmayı sağlayan bir montaj sistemi ile yapılmıştır. Kolay montaj.

	Kod	Standart Ambalaj	Standart Ağırlık kg	Standart Hacim m ³	Birim Fiyat EURO
Aquarmony sualtı hoparlörü	25680	-	-	0.01	3.100,00
Betonarme havuzlar için kovan	00349	-	-	0.01	27,00
Liner havuzlar için kovan	00364	-	-	0.01	64,00

Not: Kovanlar bir salmastra kutusu tertibatı ve Aquarmony serisi için özel olarak tasarlanmış 1,5 m'lik bir kablo rondelasi ile birlikte gelir.



TEKNİK ÖZELLİKLER

Maksimum güç	60 W
Empedans	4 ohm
Frekans	200-12000 Hz
Her bir hoparlör için maks. alan	80 m ²
Maksimum montaj derinliği	40 cm
Ağırlık	5 Kg
Kablo uzunluğu	5 m



Amfi sistemi ve hoparlörler

KITMEZZO322A2 / KITMEZZO324A4

AÇIKLAMA

KITMEZZO322A2 - Maksimum 2 su altı hoparlörünü bağlamak için amplifikatör sistemi önceden yapılandırılmıştır.

- 2 kanallı amplifikatör.
- EUROblock'ta ve 3,5 mm stereo jakta analog girişler, EUROblock'ta çıkışlar.
- Ethernet üzerinden DSP kontrolü.
- Boyutlar 210x275x40.
- Ağırlık 2,6 Kg.
- 4x160W
- Empedans: 4 Ohm - 8 Ohm
- 2 adet çift yalıtımlı ses transformatörü ile tamamlanır

KITMEZZO324A4- Maksimum 4 su altı hoparlörünü bağlamak için amplifikatör sistemi önceden yapılandırılmıştır.

- 2 kanallı amplifikatör.
- EUROblock'ta ve 3,5 mm stereo jakta analog girişler, EUROblock'ta çıkışlar.
- Ethernet üzerinden DSP kontrolü.
- Boyutlar 210x275x40.
- Ağırlık 2,6 Kg.
- 4x80W
- Empedans: 4 Ohm - 8 Ohm
- 4 adet çift yalıtımlı ses transformatörü ile tamamlanır

	Kod	Standart Ambalaj	Standart Ağırlık kg	Standart Hacim m ³	Birim Fiyat EURO
Amplifikatör ve hoparlörler	KITMEZZO322A2	-	-	0.01	5,500,00
Amplifikatör ve hoparlörler	KITMEZZO324A4	-	-	0.01	6,000,00

DEĞERLİ MÜŞTERİLERİMİZ FLUIDRA KATALOGDAKİ ÜRÜNLERE VE YEDEK PARÇALARA %5 ZAM GELMİŞTİR.

NL LED LAMBALAR

KOLAY MONTE EDİLEBİLEN, ÇEVRE DOSTU AYDINLATMA.

Havuz aydınlatması, havuzunuzun kalitesini yükseltmek için oldukça önemlidir.

Zodiac® NL LED lambalar bu yüksek kaliteye ulaşmanızı sağlarken **hem enerji tasarrufu hem de kolay montaj avantajları** sunar. İnşaat sürecinde monte edilirler ve **yenilikçi, engelsiz** bir teknoloji kullanarak tüm havuz tiplerinde kullanılabilir.

> LED AYDINLATMA: BİR ENERJİ TASARRUF YENİLİĞİ!

Enerji verimi: %90'a varan enerji tasarrufu ile güçlü aydınlatma (akkor veya halojen lambalarla kıyaslanmıştır).

Uzun ömür: geleneksel halojen ampullere nazaran **10 kata kadar** daha uzun ömürlüdür.



> "KOVANSIZ" MONTAJ: HER YERE, KOLAY VE HIZLI!

Hızlı & kolay: Zodiac® NL LED lambaları geleneksel kovana ihtiyaç duymaz, standart bir 1.5" duvar geçiş parçası üzerinden monte edilir ve her tip havuz yüzeyi ile uyumludur (liner/PVC, betonarme, polyeater, vs.).

Kompakt: Havuz içerisine mükemmel şekilde Akıllı olarak, estetik bir görünüm kazanmasını sağlar ve her türlü havuz temizlik robotu ile uyumludur (temizlik robotlarına engel oluşturan bir yüksekliğe sahip değildir).

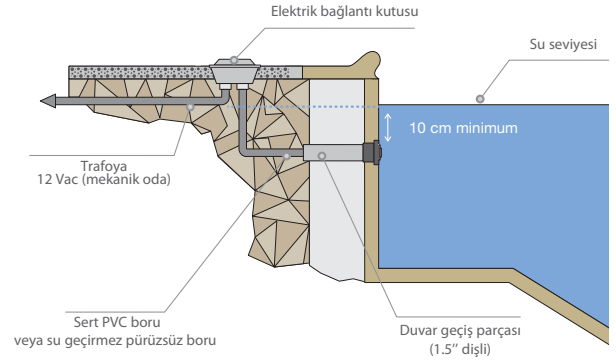

> KOMPAKT VE GÜÇLÜ LAMBALAR: AYARLANABİLEN ORTAM AYDINLATMASI!

Özgür ve yaratıcı: Sahip oldukları RGBW teknolojisi ile NL LED aydınlatmalar geKovan bir renk çeşidi ve ortam aydınlatma seçeneği sunar.

RENKLER

- ALPINE BEYAZ
- GÖK MAVİ
- KOBALT MAVİ
- KARAYIP MAVİ
- BAHAR YEŞİLİ
- ZÜMRÜT YEŞİLİ
- ZÜMRÜT GÜL
- EFLATUN
- MENEKŞE

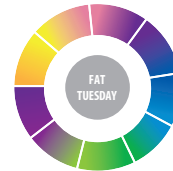
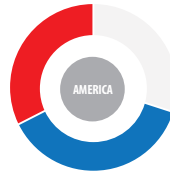

Kullanımı kolay: Zodiac® eXO® iQ akıllı tuz elektroliz cihazları (LS ve standart versiyonlar), Hydroxinator® iQ ve Command Connect kabini ile %100 uyumludur. Fluidra Pool Uygulaması ile akıllı cep telefonunuzdan kontrol edilebilir.

BİLGİLENDİRME

RGBW LED İLE, BEYAZ VE RENKLER ARASINDA SEÇİM YAPMAYA GEREK KALMAZI!

Zodiac® NL LED aydınlatmalar, 3 ana renge beyaz eklemek için yenilikçi RGBW teknolojisini (Red-Green-Blue-White) kullanır. Bu özellik sayesinde sonsuz renk paleti oluşturabilir ya da saf beyaz aydınlatmaya sahip olabilirsiniz.



DEĞERLİ MÜŞTERİLERİMİZ FLUIDRA KATALOGDAKİ ÜRÜNLERE VE YEDEK PARÇALARA %5 ZAM GELMİŞTİR.



ZODIAC LED AYDINLATMA

KOVANSIZ NL LED AYDINLATMA



Kovansiz projektörler 1" 1/2 nozullara uygundur. Beyaz ve RGBW'de ve üç farklı güç çıkışında mevcuttur:6W, 12W ve 24W.

12Vac'de çalışır. Kablo uzunluğu 3 metredir.

RGBW modelleri 9 sabit renk ve 5 çok renkli aydınlatma ortamı sağlar.
Command Connect kabini tarafından kontrol edildiğinde Fluidra Pool Uygulaması ile uyumludur.

- + Gelişmiş bir havuz deneyimi için mükemmel entegrasyon.
- + Güçlü LED aydınlatma.
- + Enerji tasarrufu.

ÜRÜN KODU & FİYAT

NL	6RGBW	12RGBW	24RGBW	6BW	12BW	24BW
Standard Model	WT000233	WT000234	WT000235	WT000236	WT000237	WT000238
Birim Fiyat EURO	235,00	255,00	260,00	235,00	255,00	260,00



DEĞERLİ MÜŞTERİLERİMİZ FLUIDRA KATALOĞDAKİ ÜRÜNLERE VE YEDEK PARÇALARA %5 ZAM GELMİŞTİR.



SALT WATER



AKSESUARLAR

Lamba Kabloları

Sualtı aydınlatma yönetmeliklerine uygun olarak tasarlanmış ve farklı kesit ve uzunluklarda mevcut olan H07RN-F kablo makaraları.

	Kod	Standart Paket	Standart ağırlık kg	Birim fiyatı EURO
Kablo K2x1,5mm ² - 30m	74673	1	3	170,00
Kablo 2x2,5mm ² - 30m	71649	1	4.6	180,00



MADE IN EUROPE



SALT WATER



Polyester esaslı Sualtı Bağlantıları

Kit, herhangi bir su geçirmez bağlantıyı gerçekleştirmek için gerekli tüm bileşenleri içerir. Ürünün özellikleri nedeniyle reçine tüm boşlukları kapatır. Maksimum güvenlik, kolay kurulum, 2 saat içinde suya daldırılmaya hazır hale gelir.

	Kod	Standart Paket	Standart ağırlık kg	Birim fiyatı EURO
Ø8 ila Ø12mm kablolar için kit	35661	20	5.48	46,00
Ø13 ila Ø15mm kablolar için kit	32803	20	5.48	48,00



SALT WATER



Sualtı bağlantıları

Kit 5 su altı konnektörü ve 2 anahtar içerir. Konnektörler 4 kutupludur, IP68 koruma derecesine sahiptir ve 2,5 mm²'ye kadar kablo kesitlerini barındırabilir.

	Kod	Standart Paket	Standart ağırlık kg	Birim fiyatı EURO
kit of 5xUnderwater connectors + wrenches	71318	24	4.2	110,00

IP-20 Transformatörler

230V AC'den 12V AC'ye dönüştüren transformatör yelpazesi



- Kompakt tasarım.
- Her türlü devre kartı için uygundur.
- Hızlı ve kolay kurulum.
- Dolaylı temaslara karşı korunan terminaler üzerinden bağlantı.
- Spot ışığı ile transformatör arasında 40 m'ye kadar.
- UNE-EN-61558-2-6 Standardına uygun olarak üretilmiştir.
- IP-20 koruma derecesi.
- Yaşlanmaya dayanıklı gövde.



	Kod	Standart Paket	Standart ağırlık kg	Birim fiyatı EURO
100VA	00383-1369	10	25	85,00
300VA	00384-1369	6	4.15	135,00
600VA	00385-1369	1	8.5	200,00
130VA	00383-4146	1	1.86	85,00

DEĞERLİ MÜŞTERİLERİMİZ FLUIDRA KATALOGDAKİ ÜRÜNLERE VE YEDEK PARÇALARA %5 ZAM GELMİŞTİR.

AKSESUARLAR

Kutulu transformatörler



IP65 koruma derecesi.
230Vac'den 12Vac-17Vac'ye
Elektrik çarpmasına karşı tam koruma sağlayan Sınıf II trafo.

- Kompakt tasarım.
- Hızlı ve kolay kurulum.
- Dolaylı temaslara karşı korunan terminaler üzerinden bağlantı.
- Spot ışığı ile trafo arasında 40 m'ye kadar.
- UNE-EN-61558-2-6 Standardına uygun olarak üretilmiştir.
- IP-65 koruma derecesi.
- Kendiliğinden sönen muhafaza IEC 695-2-1

	Kod	Standart Paket	Standart ağırlık kg	Birim fiyatı EURO
130VA	35807	1	3.1	170,00
400VA	35385	1	6.8	200,00
800VA	35386	1	11	315,00



DEĞERLİ MÜŞTERİLERİMİZ FLUIDRA KATALOGDAKİ ÜRÜNLERE VE YEDEK PARÇALARA %5 ZAM GELMİŞTİR.

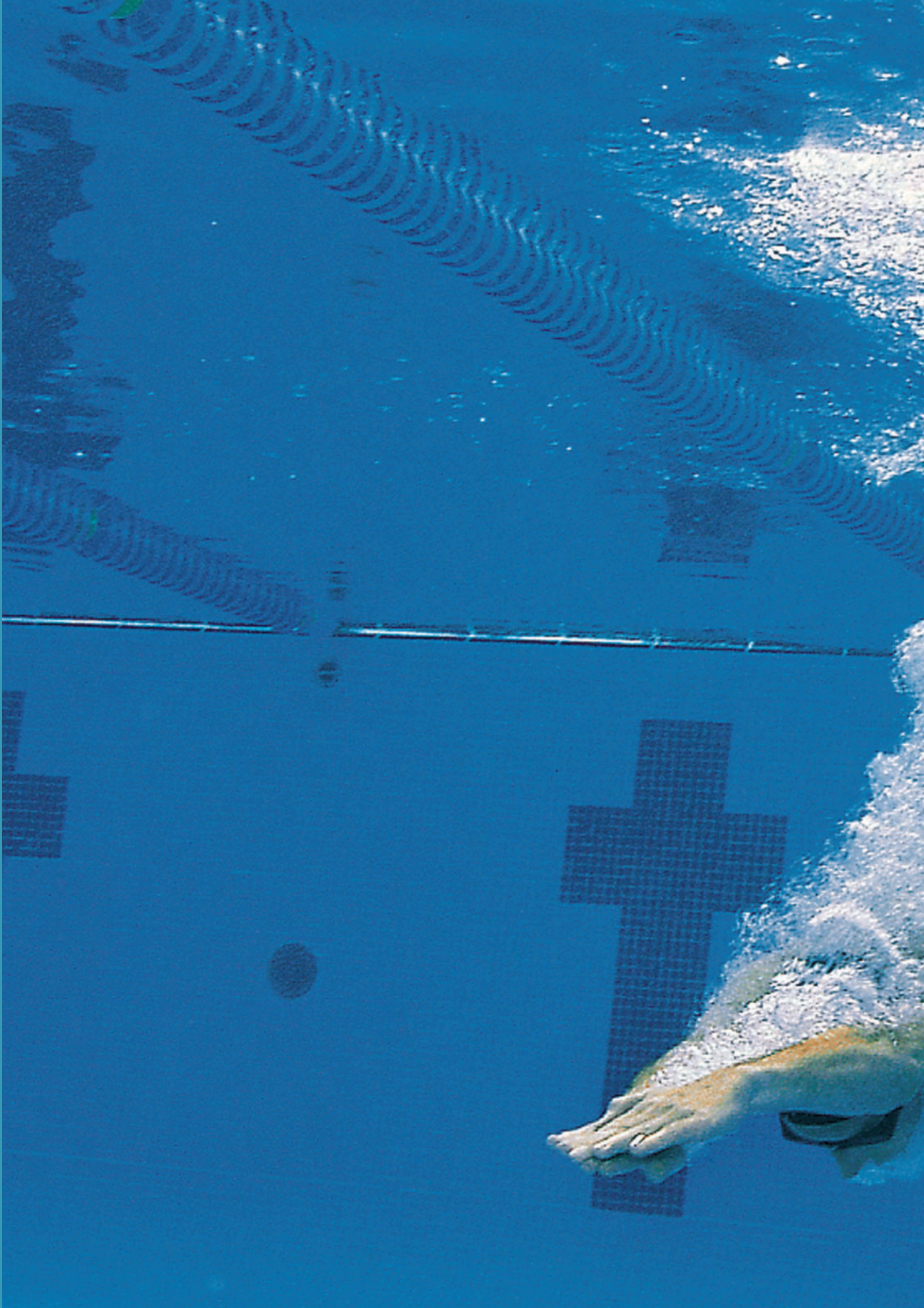

DEĞERLİ MÜŞTERİLERİMİZ FLUIDRA KATALOGDAKİ ÜRÜNLERE VE YEDEK PARÇALARA %5 ZAM GELMİŞTİR.

FİLTASYON

ASTRALPOOL 

- | | | | |
|-----|-----------------------------------|-----|------------------|
| 162 | FİLTRE ÖZELLİKLERİ VE SEÇİMİ | 180 | ÖN FİLTRELER |
| | | 180 | Hydrospin |
| 163 | ENJEKSİYON KALIPLI KUM FİLTRELERİ | 181 | KARTUŞ FİLTRELER |
| 163 | Cantabric | 181 | VIRON |
| 164 | LAMINE KUM FİLTRELERİ | 182 | NANOFİBER |
| 164 | EUROpe Pro | 184 | CLARISAVE |
| 165 | Aster | | |
| 167 | Vesubio | | |
| 170 | BOBIN SARGI KUM FİLTRELERİ | | |
| 170 | Praga | | |
| 171 | Oslo | | |
| 172 | Olot | | |
| 173 | Rodas | | |
| 174 | Berlin | | |
| 175 | Ivory | | |
| 176 | ATRASIT,ZEOLİT,KUM | | |
| 177 | ÇOK PORTLU VANALAR | | |
| 177 | OTOMATİK ÇOK YOLLU VANALAR | | |
| 179 | KOLLEKTÖRLER | | |
| 180 | İÇ MAKİNE DAİRELERİ | | |
| 180 | Ramses | | |

 **ZODIAC**[®]

- | | | | |
|-----|-----------------------|-----|---------------|
| 185 | LAMINE KUM FİLTRELERİ | 190 | Crystal Clear |
| 186 | MS | | |
| 188 | Kartuş Filtreler | | |

DEĞERLİ MÜŞTERİLERİMİZ FLUIDRA KATALOGDAKİ ÜRÜNLERE VE YEDEK PARÇALARA %5 ZAM GELMİŞTİR.

FİLTRE SEÇİM REHBERİ

İHTİYACINIZ OLAN FİLTREYİ NASIL SEÇERSİNİZ?

Havuz suyunun temizlenmesinde önemli bir faktör, suyun filtreden geçişidir. Bu işlem tamamen kapalı bir sistemde gerçekleşir. Filtrenin tipi ve kalitesi bu nedenle belirleyici unsurdur. Su sistemde dolaşırken bu unsurlar net bir şekilde ortaya çıkar.

Aşağıdaki kriterlere göre bir filtre seçilmelidir:

1. Filtre malzemesi tipi. Bu, su berraklığı seviyesini, kullanım özelliklerini ve bakımını belirlemek için temel bir kriterdir.

2. Gövde üretim teknolojisi. Bu kriter, mukavemet, dayanıklılığı ve kaliteyi doğrudan etkiler.

3. Debi (m³/h). Her havuzun hacmine ve devridaim süresine göre ayarlayın. Pompayı seçerken bunun önerilen debi hızıyla eşleştiğinden emin olun.

4. Özellikler ve ekstra ilaveler..

Seçimin ardından filtreyi çalıştırmak için tesisinizdeki kullanılabilir alanı her zaman kontrol etmeyi unutmayın.



Aster Filtre

3 ANA FİLTRE TİPİ VARDIR

DIATOMİK FİLTRELER

Maksimum filtrasyon inceliği sağlayan filtreleme yöntemi. Ancak bu sistem, bakım için daha fazla zaman gerektirir.

- Mükemmel filtrasyon kalitesi
- Kompakt çözüm
- Montaj ve bakımda alanının en iyisi

KARTUŞ FİLTRELER

Yüksek seviyede filtrasyon inceliği sağlamak için bir veya daha fazla kartuş kullanılır. Ayrıca filtre geri yıkaması için alan, su tüketimi ve su konusunda kısıtlamalar olduğunda ideal çözümdür.

- Çok iyi filtrasyon kalitesi
- Düşük su tüketimi
- Kompakt çözüm

MEDYAN FİLTRELERİ

Genellikle **kum filtreleri** olarak adlandırılır. Performansları optimize eden cam ve antrasit gibi başka medya türleri de kullanılabilir.

Maksimum filtrasyon kalitesi ve performansı elde etmek için, en yüksek filtre yatağına, birkaç filtre katmanına ve düşük bir filtrasyon hızına sahip filtreler kullanın.

- Bakımsız suyu iyileştirmek için büyük kapasiteye sahip sağlam teknoloji
- Kullanımı ve bakımı kolay
- Paranızın tam karşılığı

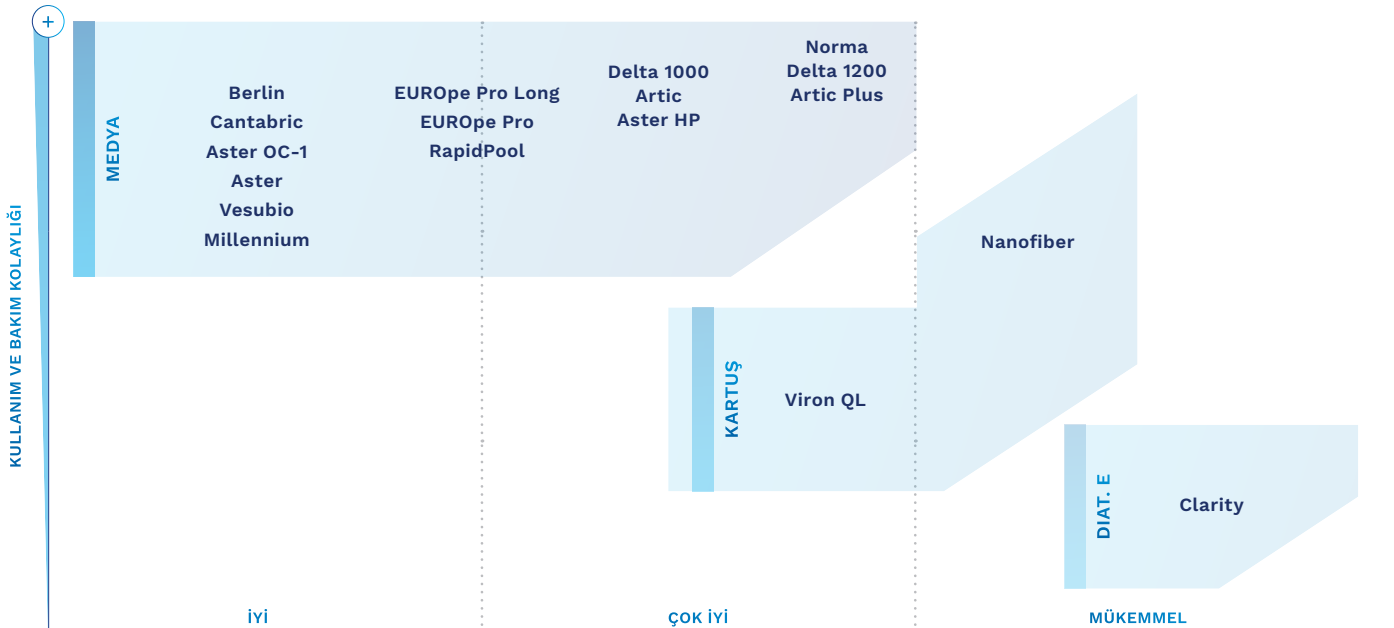

DEĞERLİ MÜŞTERİLERİMİZ FLUIDRA KATALOGDAKİ ÜRÜNLERE VE YEDEK PARÇALARA %5 ZAM GELMİŞTİR.

Cantabric model filtre



AÇIKLAMA

- Özel plastikten enjeksiyon filtre.
- 10 yıl garantili termal kaynaklı gövde.
- Basınç göstergesi ve manuel su ve hava temizleme purjörleri ile donatılmıştır.
- Altyollu vana dahildir.
- Maksimum filtreleme hızı (50 m³/saat/m²).
- Maksimum çalışma basıncı: 2,5 kg/cm².
- Kum ve cam uyumludur (bkz. sayfa 228).
- EN 16713-1 standardına göre filtreleme gerekliliklerine uygundur.



EN 16713-01
Standardına Uygun

Kod	Standart Ambalaj	Standart Ağırlık kg	Standart Hacim m ³	Birim Fiyat EURO
Çokyollu vanası ile birlikte				
6.000 l/h Ø 400 mm 1½" bağlantılı	22398	1	9.0	710,00
9.000 l/h Ø 500 mm 1½" bağlantılı	15782	1	15.8	825,00
14.000 l/h Ø 600 mm 1½" bağlantılı	15783	1	17.8	960,00
21.000 l/h Ø 750 mm 2" bağlantılı	15784	1	29.0	1.520,00
Çokyollu vana hariç				
30.000 l/h Ø 900 mm 2½" bağlantılı	22402	1	49.0	2.150,00

TEKNİK ÖZELLİKLER

	22398	15782	15783	15784	22402
Ø D (mm)	400	500	600	750	900
H (mm)	715	800	875	1045	1215
M (mm)	380	415	445	575	675
N (mm)	255	290	320	345	405
Bağlantı	1½"	1½"	1½"	2"	2½"
Debi (m ³ /h)	6	9	14	21	30
Yaklaşık havuz hacmi (m ³) (8 saat)*	48	72	112	168	240
Kum miktarı (kg)	60	100	150	300	550
Sınıf 1 cam medya (57011) (kg)	50	88	100	200	375
Sınıf 3 cam medya (57013) (kg)	0	0	25	50	100
Net ağırlık (kg)	7	12	14	24	34
Paket hacmi (m ³)	0.15	0.29	0.4	0.67	1.3

Ø 750 mm ve Ø 900 mm modellerinde Ø 2", Ø 400, Ø 500 ve Ø 600 mm modellerinde 11/2" kum boşaltma ağızı ile vardır.

Minimum 8 saat filtrasyon sistemi çalışma süresi.

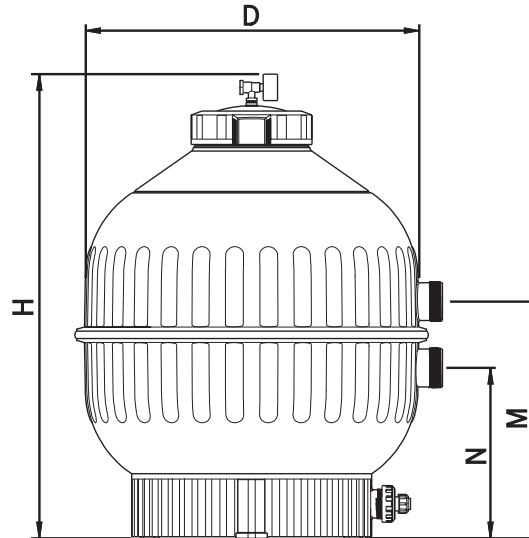

DEĞERLİ MÜŞTERİLERİMİZ FLUIDRA KATALOGDAKİ ÜRÜNLERE VE YEDEK PARÇALARA %5 ZAM GELMİŞTİR.

LAMİNE KUM FİLTRELERİ

EUROpe Pro - Pro Long filtre

AÇIKLAMA

Fiberglas ve izofoalik reçeneden üretilen filtreler EN 16713-1 standardına göre filtreleme gereksinimlerine uygundur. Kum ve cam medya uyumludur.

- Filtre rengi (Ral5015 - Gök mavisi)
- ¼" pürjör.
- 2 ½" kum boşaltma
- Vidalı polyeester veya metakrilat kapak.
- Üst kapak çapı: 285 mm.
- Maksimum çalışma basıncı: 2.5 bar.



64990



64986



64998



64994

Metakrilat kapaklı	Kod	Standart Paket	Standart ağırlık kg	Standart hacim (m3)	Birim fiyatı EURO
Pro Model					
9500 l/h Ø 500 mm 1½"	64990	1	15	0.33	1.400,00
15000 l/h Ø 600 mm 2"	64991	1	20	0.45	1.550,00
22000 l/h Ø 750 mm 2"	64992	1	25	0.83	2.000,00
30000 l/h Ø 900 mm 2½"	64993	1	46	1.43	2.700,00
Pro long Mode					
9500 l/h Ø 500 mm 1½"	64998	1	23	0.33	1.750,00
15000 l/h Ø 600 mm 2"	64999	1	26	0.45	2.000,00
22000 l/h Ø 750 mm 2"	65000	1	34	0.83	2.500,00
30000 l/h Ø 900 mm 2½"	65002	1	65	1.43	3.290,00

Çokyollu vanalar fiyata dahil değildir.

TEKNİK ÖZELLİKLER

Kapaklı	Pro Model				Pro Long Model				
	methacrylate	64990	64991	64992	64993	64998	64999	65000	65002
D (mm)		500	600	750	900	500	600	750	900
İçlantı		1½"	2"	2"	2½"	1½"	2"	2"	2½"
Çok yollu vana kodu		00599	28476	28512	24837	00599	28476	28512	24837
Trasyon yüzey alanı (m ²)		0.19	0.3	0.44	0.64	0.19	0.3	0.44	0.64
Trasyon hızı (m ³ /h/m ²)		50				50			
Debi (m ³ /h) 50 m ³ /h/m ² hızda		9.5	15	22	30	9.5	15	22	30
Maksimum çalışma basıncı (kg/cm ²)		2.5				2.5			
Net ağırlık (kg)		120	190	360	580	155	240	430	615
Cam medya miktarı (57011) (kg)		100	150	250	375	100	150	275	400
Cam medya miktarı (57013) (kg)		0	0	50	100	25	50	75	100
Net ağırlık (kg)		15	20	25	46	20	25	33	51
Filtre yatak yüksekliği (mm)		390	445	530	645	520	565	620	680

DEĞERLİ MÜŞTERİLERİMİZ FLUIDRA KATALOGDAKİ ÜRÜNLERE VE YEDEK PARÇALARA %5 ZAM GELMİŞTİR.

LAMİNE KUM FİLTRELERİ

Aster filtre



AÇIKLAMA

Polipropilen tabanlı, izofoalik reçine ve fiberglastan mamul gövde. Kurşuni renk, kilitli kapak, yandan çok yollu vanalı. Maksimum çalışma basıncı: 2,5 kg/cm², basınç göstergesi ve yandan çok yollu vanası ile beraber. Filtrasyon hızı 50 m³/h/m². EN 16713-1 standardına göre filtreleme gereksinimlerine uygundur. Kum ve cam medya uyumludur.

Kod	Standart Ambalaj	Standart Ağırlık kg	Standart Hacim m ³	Birim Fiyat EURO	
Yandan çokyollu vanası ile birlikte					
5000 l/h Ø 350 mm 1½" bağlantılı	00497	1	18	0.13	640,00
8000 l/h Ø 450 mm 1½" bağlantılı	00498	1	21	0.23	690,00
14000 l/h Ø 600 mm 1½" bağlantılı	00499	1	28	0.39	805,00
21000 l/h Ø 750 mm 2" bağlantılı	00500	1	37	0.62	1.110,00
32000 l/h Ø 900 mm 2" bağlantılı	08133	1	55	1.27	1.570,00
Çokyollu vana hariç, çıplak					
31000 l/h Ø 900 mm 2½" bağlantılı	00501	1	53	1.27	2.280,00



EN 16713-1
Standardına Uygun

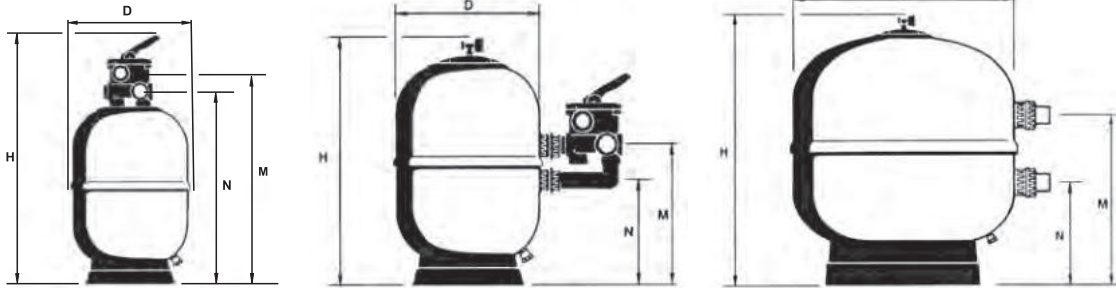

TEKNİK ÖZELLİKLER

	Çokyollu vanalı					Vanasız
	00497	00498	00499	00500	08133	00501
Ø D (mm)	350	450	600	750	900	900
H (mm)	780	795	850	945	1050	1050
M (mm)	420	430	455	555	635	660
N (mm)	295	305	330	325	365	390
Bağlantı	1½"	1½"	1½"	2"	2"	2½"
Debi (m ³ /h) 50 m ³ /h/m ² hızda	5	8	14	21	30	30
Havuz hacmi (m ³) (8 h)	40	64	112	168	240	240
Kum miktarı (kg)	50	70	125	290	500	500
Sınıf 1 cam medya miktarı (S7011) (kg)	50	50	100	175	325	325
Sınıf 3 cam medya miktarı (S7013) (kg)	0	0	0	50	75	75
Maksimum çalışma basıncı (kg/cm ²)	2.5	2.5	2.5	2.5	2.5	2.5
Net ağırlık (kg)	18	21	28	37	55	53
Paket hacmi (m ³)	0.13	0.23	0.39	0.62	1.26	1.27

DEĞERLİ MÜŞTERİLERİMİZ FLUIDRA KATALOGDAKİ ÜRÜNLERE VE YEDEK PARÇALARA %5 ZAM GELMİŞTİR.

Aster filtre - yüksek kaliteli filtrasyon



EN 16713-01
Standardına Uygun

Filtrasyon yatak yüksekliği
0.8 m

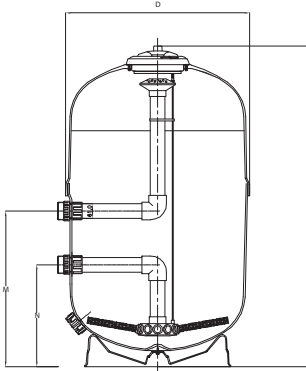

EN 16713-01
Standardına Uygun

Filtrasyon yatak yüksekliği
0.6 m

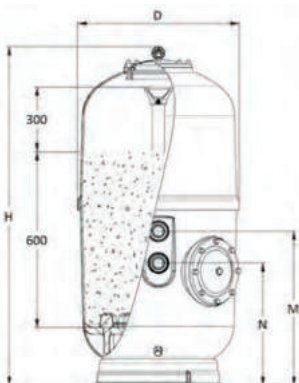

AÇIKLAMA

Fiberglas ve izofoalik reçine'den mamül lamine filtre. Filtre yatağı 800 mm derinliğindedir. Gri renkli, polipropilen taban, hızlı açılır kapak, su tahliye tapası, monometreli. Maksimum çalışma basıncı 2,5 bar. 50 m³/h/m²lik en yüksek filtrasyon hızı. Filtre, tek katmanlı veya çok katmanlı çakıl ile kum, cam veya antrasit kombinasyonu ile kullanılabilir. Filtrenin alt kısmında 21/2" kum tahliye çıkışı vardır. 200 mm opsiyonel kum tahliye çıkışı ile sipariş edilebilir. Ozon ile işlem için opsiyonel vinilester iç kaplama. Maksimum sıcaklık 50°.

Kollektörü Sistem	Kod	Standart Ambalaj	Standart Ağırlık kg	Standart Hacim m ³	Birim Fiyat EURO
Çokyollu vana hariç					
Ø 600 mm 1½" bağlantılı	24769-0100	1	40	0.64	1.650,00
Ø 750 mm 2" bağlantılı	24770-0100	1	60	1.0	1.850,00
Ø 900 mm 2" bağlantılı	10003-0100	1	90	1.6	2.060,00
Ø 900 mm 2½" bağlantılı	10004	1	90	1.6	2.440,00

TEKNİK ÖZELLİKLER

	24769-0100	24770-0100	10003-0100	10004
Ø D (mm)	600	750	900	
H (mm)	1370	1435	1400	1435
M (mm)	605	665	825	865
N (mm)	480	435	595	595
Bağlantı	1½"	2"	2"	2½"
Debi (m ³ /h), 50 m ³ /h/m ² hızda	16.5	21	31	
Havuz hacmi (m ³)	120	175	250	
Kum (kg)	300	450	580	
Çakıl(kg)	35	65	135	
Cam medya (57011) (kg)	200	300	400	
Cam medya (57013) (kg)	25	50	75	
Maksimum çalışma basıncı (kg/cm ²)	2.5			

Aster filtre - yüksek kaliteli filtrasyon

AÇIKLAMA

İzofoalik polyester ve fiberglasdan mamül lamine filtre. Altta isteğe bağlı Ø 200mm kum boşaltma menholü. Siyah vidalı kapak 1/4" su tahliyesi. Maksimum basınç 2,5 bar. Maksimum sıcaklık 50°.

NOZUL PLAKALI SİSTEM	Kod	Standart Ambalaj	Standart Ağırlık kg	Standart Hacim m ³	Birim Fiyat EURO
Çokyollu vana hariç					
Ø 600 mm 2" bağlantılı	24769FT01-110 000	1	40	0.63	3.180,00
Ø 750 mm 2" bağlantılı	24770FT01-110 000	1	60	0.99	3.700,00
Ø 900 mm 2" bağlantılı	10003FT01-110 000	1	90	1.29	4.500,00
Ø 900 mm 2½" bağlantılı	10004FT01-110 000	1	90	1.29	4.650,00

TEKNİK ÖZELLİKLER

	24769FT01 110 000	24770FT01 110 000	10003FT01 110 000	10004FT01 110 000
Ø D (mm)	600	750	900	
H (mm)	1370	1435	1400	1435
M (mm)	605	665	825	865
N (mm)	480	435	595	595
P (mm)	490	625	705	
Bağlantı	1½"	2"	2"	2½"
Debi (m ³ /h), 50 m ³ /h/m ² hızda	16.5	21	31	
Havuz hacmi (m ³)	120	175	250	
Kum (kg)	300	450	580	
Çakıl(kg)	35	65	135	
Cam medya (57011) (kg)	200	300	400	
Cam medya (57013) (kg)	25	50	75	

DEĞERLİ MÜŞTERİLERİMİZ FLUIDRA KATALOGDAKİ ÜRÜNLERE VE YEDEK PARÇALARA %5 ZAM GELMİŞTİR.

Vesubio (Volcano) filtre



AÇIKLAMA

Vesubio (Volcano) serisi, İzofalik reçine ve fiberglasın eşzamanlı projeksiyonu kullanılarak üretilen filtreler. Yüksek dirençli vidalara sahip Ø 210mm dişli kapak. Ø 1050mm ve Ø 1200mm modellerinde Ø 400mm üst kapak ile mevcuttur. Maksimum basınç 2,5 bar. Kum ve cam medya uyumlu.



EN 16713-01
Standardına Uygun

Kod	Standart Ambalaj	Standart Ağırlık kg	Standart Hacim m ³	Birim Fiyat EURO	
Yandan çok yollu vanalı					
8000 l/h Ø 450 mm 50 mm bağlantılı	15785	1	16	0.200	760,00
14000 l/h Ø 600 mm 50 mm bağlantılı	15786	1	23	0.357	900,00
22000 l/h Ø 750 mm 63 mm bağlantılı	15787	1	32	0.595	1.110,00
32000 l/h Ø 900 mm 63 mm bağlantılı	16574	1	48	1.003	1.325,00
Çokyollu vana hariç, çıplak					
43000 l/h Ø 1050* mm 75 mm bağlantılı	15789	1	97	2.052	2.150,00
56000 l/h Ø 1200* mm 90 mm bağlantılı	15790	1	130	2.450	2.650,00

* Ø 210 mm'lik küçük üst kapak

** Ø 400 mm üst kapak

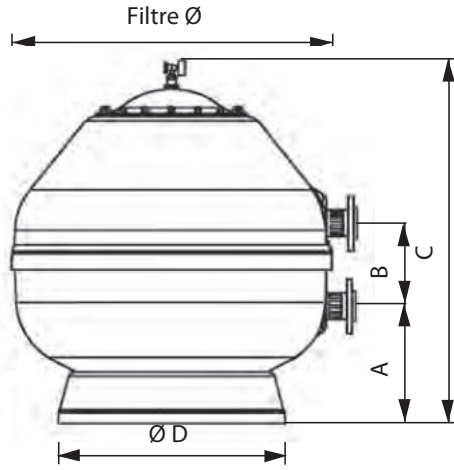

TEKNİK ÖZELLİKLER

	Yandan çıkışlı					
	15785	15786	15787	16574	15789	15790
Ø Filtre (mm)	450	600	750	900	1050	1200
A (mm)	265	325	300	325	435	490
B (mm)	125	125	230	270	270	270
C (mm)	725	865	895	1080	1110	1235
D (mm)	347	400	490	625	760	855
Filtrasyon yüzey alanı (m ²)	0.16	0.30	0.44	0.64	0.86	1.13
Bağlantı	1½"	1½"	2"	2"	2½"	90
Debi (m ³ /h), 50 m ³ /h/m ² hızda	8	14	22	32	43	56
Havuz hacmi (m ³) (8 saat)	64	112	176	256	344	448
Kum miktarı (kg)	60	148	245	415	660	1000
Cam medya miktarı (57011) (kg)	50	125	150	275	500	775
Cam medya miktarı (57013) (kg)	0	0	50	50	125	200

DEĞERLİ MÜŞTERİLERİMİZ FLUIDRA KATALOGDAKİ ÜRÜNLERE VE YEDEK PARÇALARA %5 ZAM GELMİŞTİR.

Vesubio (Volcano) filtre



EN 16713-01
Standardına Uygun

Filtrasyon Yatak
Yüksekliği 1 m

Vana kollektör sistemi
opsiyonel olarak
ayrıca satılır

Maksimum çalışma
basıncı: 2.5 kg/cm²

AÇIKLAMA

- Filtreler izofoalik polyester ve fiberglastan imal edilmiştir.
- Manometre, hava pürjörü ve su tahliye vanası ile beraber.
- Ø 400 mm filtre kapağı.
- 20, 30, 40 ve 50 m³/h/m² filtrasyon hızlarına uygun.
- Tüm filtreler vana kollektörleri monte edilebilir. (opsiyonel)
- 21/2" kum boşaltma tapası.
- Kollektör kollu sistem.

Çap Ø mm	Filtreleme alanı m ²	Filtreleme hızı m ³ /h/m ²	Önerilen debi m ³ /h/m ²	Bağlantı Ø mm	FİLTREYON YATAK YÜKSEKLİĞİ 1 M.	
					Filtre kodu ⁽¹⁾ 2.5 bar	Birim Fiyat EURO
1050	0.87	20	17	63	41304	3.240,00
		30/40	25/34	75	41305	3.340,00
		50	43	90	41306	3.440,00
1200	1.13	20/30	22/33	75	41307	3.660,00
		40/50	45/56	90	41308	3.740,00
1400	1.54	20	30	75	41309	5.150,00
		30	46	90	41310	5.150,00
		40/50	61/77	110	41311	5.250,00
1600	2.01	20	40	90	41312	5.000,00
		30/40	60/80	110	41313	5.025,00
		50	100	125	41314	5.830,00
1800	2.54	20	50	90	41315	8.060,00
		30	76	110	41316	8.480,00
		40	101	125	41317	8.690,00
		50	125	140	41318	8.880,00
2000	3.14	20	62	110	41319	9.430,00
		30	94	125	41320	9.630,00
		40	125	140	41321	9.800,00
		50	157	160	41322	10.400,00

⁽¹⁾ Filtre kodu, filtre medyasını veya vana kollektörünü içermez.

Vesubio (Volcano) filtre

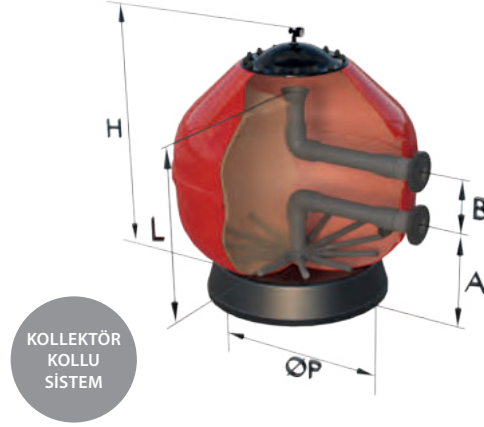

STANDART EKİPMAN

Kollektör kolları sistem

Difüzör dağıtım 0.3 mm	Ø 1050 - 2000
Filtre kapağı Ø 400	Ø 1050 - 2000
Kum boşaltma 2 1/2"	Ø 1050 - 2000
Su boşaltma 1/4"	Ø 450 - 2000
Manuel hava tahliye 1/4"	Ø 450 - 2000

OPSİYONEL ÖZELLİKLER	Ø (mm)	Basınç (bar)
Yan menhol Ø225 ⁽²⁾	1050-2000	2.5
Gözetleme camı Ø75 ⁽⁵⁾	1050-2000	2.5
Ozon kullanımı için, Vinylester kaplama ⁽⁴⁾	450-2000	2.5
Deniz suyu kullanımı ⁽⁵⁾	450-2000	2.5
İçme suyu kullanımı ⁽⁶⁾	450-2000	2.5
Filtre kapağı Ø400	1050-2000	2.5

⁽²⁾ Öneri: Yan menhol seçeneği, yüksekliği (H) 2 m'den yüksek olan tüm Nozul plakalı veya yanal filtreler içindir. Bunun başlıca sebebi yüksekte çalışmadan iç mekana ulaşımı kolaylaştırmaktır. Birden fazla Yan menhol kurulabilir. Giriş/çıkış portları ile rögar arasındaki mesafe her zaman aynıdır, varsayılan olarak 45° sağa döndürülür. Gereksinimlerinize göre değiştirilebilir.

⁽⁵⁾ Birden fazla Gözetleme camı konulabilir. Dikey konum standarttır ve Gözetleme camının merkezi, varsayılan olarak giriş/çıkışın 45° soluna döndürülmüş derinlik yatağı ortamı seviyesinde yer alır. Gereksinimlerinize göre değiştirilebilir.

⁽⁴⁾ Sudaki maksimum ozon konsantrasyonu 0,5 ppm ve maksimum sıcaklık 40°.

⁽⁵⁾ İzin verilen maksimum tuz konsantrasyonu 45 gr/l (deniz suyu).

⁽⁶⁾ İçme suyu kullanımına uygun malzemenin sertifikası bulunmaktadır.

Ø	A (H)	B (M)	H	L	Ø P	Net Ağırlık	Standart Hacim	Çalışma ağırlığı
(mm)	(mm)	(mm)	(mm)	(mm)	(mm)	kg	m ³	kg
1050	465	500	1545	1000	760	110	2.25	1630
1200	675		1730	1250	850	125	3.37	2220
1400	725		1845	1300	1085	152	4.41	3060
1600	710		1850	1400	1230	185	5.66	3930
1800	755	570	1915	1350	1370	257	7.40	5065
2000	775		2030	1420	1560	360	9.48	6360

Model	Filtre Medyası (m ³)	Ø D (mm)						
		1050	1200	1400	1600	1800	2000	
VESUBIO 1 m Filtrasyon yatak yükseği Kollektör kolları	Tek katmanlı	Kum 0.4-0.8	1125	1350	1850	2723	3175	3650
		Silex çakıl 1-2	175	275	350	450	550	675
	Cam medya	Cam Medya İnce	650	775	1075	1575	1850	2125
		Cam Medya Orta	325	400	550	800	925	1075
		Cam Medya Kalın	150	250	300	400	475	600

DEĞERLİ MÜŞTERİLERİMİZ FLUIDRA KATALOGDAKİ ÜRÜNLERE VE YEDEK PARÇALARA %5 ZAM GELMİŞTİR.

Praga filtreler



AÇIKLAMA

- Bobin sargılı filtreler izofoalik polyester ve fiberglastan imal edilmiştir.
- Manometre, hava pürjörü ve su tahliye vanası ile beraber.
- Ø 400 mm filtre kapağı.
- 20, 30, 40 ve 50 m³/h/m² filtrasyon hızlarına uygun.
- Tüm filtrelere vana kollektörleri monte edilebilir. (opsiyonel)
- 2½" kum boşaltma tapası.
- Kollektör kollu sistem veya opsiyonel nozul plakalı sistem



EN 16713-01
Standardına Uygun

Filtrasyon Yatak
Yükseklği 1 m

Maksimum çalışma
basıncı:
2.5 kg/cm² - 4 kg/cm²

Vana kollektör sistemi
opsiyonel olarak
ayrıca satılır

Nozul plakalı tüm
filtreler için, filtre
medyasının kolayca
boşaltılabilmesi için
yan menhol önerilir.

FİLTASYON YATAK YÜKSEKLİĞİ 1 M.

Çap Ø mm	Filtreleme alanı m ²	Filtreleme hızı m ³ /h/m ²	Önerilen debi m ³ /h/m ²	Bağlantı Ø mm	Filtre kodu ⁽¹⁾			
					2.5 bar	Birim Fiyat EURO	4 bar	Birim Fiyat EURO
1050	0.87	20	17	63	00687	5.400,00	09209	6.600,00
		30-40	25/34	75	00694	6.400,00	00712	7.600,00
		50	43	90	00707	7.400,00	00724	7.850,00
1200	1.13	20-30	22/33	75	00688	6.400,00	00713	7.900,00
		40-50	45/56	90	00702	6.600,00	00719	8.200,00
1400	1.54	20	30	75	00689	7.800,00	09210	9.200,00
		30	46	90	00696	8.100,00	00714	9.600,00
		40	61	110	00703	8.600,00	00720	10.000,00
1600	2.01	20	40	90	00690	9.400,00	09211	11.200,00
		30-40	60/80	110	00697	9.700,00	00715	11.800,00
		50	100	125	00710	10.000,00	00727	12.000,00
1800	2.54	20	50	90	00691	10.200,00	09212	12.500,00
		30	76	110	00698	10.700,00	00716	12.700,00
		40	101	125	00705	11.200,00	00722	13.400,00
		50	125	140	00711	11.600,00	00728	13.500,00
		50	125	160	33312	13.250,00	31988	13.800,00
2000	3.14	20	62	110	00692	14.000,00	09213	15.000,00
		30	94	125	00699	14.500,00	00717	16.000,00
		40	125	140	00706	15.000,00	00723	17.000,00
		50	157	160	05083	15.600,00	05132	18.000,00
2200	3.80	30	114	140	56937	20.000,00	57812	30.000,00
		40	152	160	56938	22.000,00	57813	31.500,00

⁽¹⁾ Filtre kodu, filtre mediasını veya vana kollektörünü içermez.

TEKNİK ÖZELLİKLER

Model	Filtre Medyası (m ³)	Ø D (mm)							
		1050	1200	1400	1600	1800	2000	2200	
PRAGA 1 m Filtrasyon yatak yükseklği Kollektör kollu	Tek katmanlı	Kum 0.4-0.8	950	1375	1650	2150	2800	3800	4650
		Silex çakıl 1-2	300	325	450	675	750	1050	1800
	Cam medya	Cam Medya İnce	550	800	975	1250	1625	2225	2725
		Cam Medya Orta	275	400	475	625	825	1100	1350
	Cam Medya Kalın	275	300	400	600	650	925	1575	
PRAGA 1 m Filtrasyon yatak yükseklği	Tek katmanlı	Kum 0.4-0.8	950	1375	1650	2150	2800	3800	4650
		Silex çakıl 1-2	150	175	250	300	400	500	600
		Cam Medya İnce	650	900	1100	1425	1875	2500	3075

DEĞERLİ MÜŞTERİLERİMİZ FLUIDRA KATALOGDAKİ ÜRÜNLERE VE YEDEK PARÇALARA %5 ZAM GELMİŞTİR.

Oslo filtreler

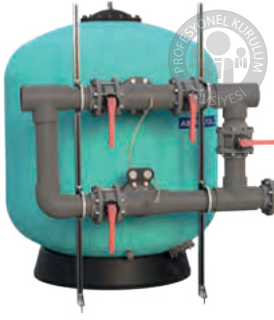

AÇIKLAMA

FİLTREASYON YATAK YÜKSEKLİĞİ 1.2 M

- Bobin sargılı filtreler izofalik polyester ve fiberglastan imal edilmiştir.
- Manometre, hava pürjörü ve su tahliye vanası ile beraber.
- Ø 400 mm filtre kapağı.
- 20, 30, 40 ve 50 m³/h/m² filtrasyon hızlarına uygun.
- Tüm filtrelere vana kollektörleri monte edilebilir. (opsiyonel)
- 2½" kum boşaltma tapası.
- Kollektör kollu sistem veya opsiyonel nozul plakalı sistem

FİLTREASYON YATAK YÜKSEKLİĞİ 1 M.

Filtrasyon Yatak Yüksekliği 1,2 m	İç Çap Ø	Filtreleme alanı	Filtreleme hızı	Önerilen debi	Bağlantı Ø	FİLTRE KODU					
						Filtre kodu ⁽¹⁾	Birim Fiyat EURO	Filtre kodu ⁽¹⁾	Birim Fiyat EURO	Filtre kodu ⁽¹⁾	Birim Fiyat EURO
Maksimum çalışma basıncı: 2,5 kg/cm ² - 4 kg/cm ² - 6 kg/cm ²	mm	m ²	m ³ /h/m ²	m ³ /h/m ²	mm	2.5 bar		4 bar		6 bar	
Vana kollektör sistemi opsiyonel olarak ayrıca satılır	1050	0.86	30	25	75	04611	7.600,00	05168	9.160,00	05168 PR 06	LFS
			40	34	90	04612	8.300,00	05173	10.700,00	05173 PR 06	LFS
	1200	1.13	30	33	75	04613	8.600,00	05169	10.500,00	05169 PR 06	LFS
			40	45	110	04650	9.400,00	05174	11.600,00	05174 PR 06	LFS
	1400	1.54	30	46	90	04615	10.500,00	07436	14.000,00	07436 PR 06	LFS
			40	61	125	04616	11.500,00	07437	15.150,00	07437 PR 06	LFS
	1600	2.01	30	60	110	04619	13.000,00	05170	17.000,00	05170 PR 06	LFS
			40	80	140	04651	13.500,00	05175	17.800,00	05175 PR 06	LFS
	1800	2.54	30	76	125	04623	15.500,00	07438	20.000,00	07438 PR 06	LFS
			40	101	160	04624	16.500,00	07439	21.000,00	07439 PR 06	LFS
	2000	3.14	30	94	125	04626	18.000,00	05171	23.100,00	05171 PR 06	LFS
			40	125	160	04652	19.500,00	05176	25.000,00	05176 PR 06	LFS
2200	3.80	30	114	140	56935	21.000,00	57810	27.300,00	57810 PR 06	LFS	
		40	152	160	56936	22.000,00	57811	28.300,00	57811 PR 06	LFS	

⁽¹⁾ Filtre kodu, filtre medyasını veya vana kollektörünü içermez.

TEKNİK ÖZELLİKLER

Model	Filtre Medyası (m ³)	Ø D (mm)							
		1050	1200	1400	1600	1800	2000	2200	
OSLO 1.2 m Filtrasyon yatak yükseliği Kollektör kollu	Tek katmanlı	Kum 0.4-0.8	1300	1775	2300	3000	3800	4650	5625
		Silex çakıl 1-2	300	350	500	775	850	1150	1400
	Çok katmanlı	Antrasit 0.8-1.6	450	575	775	1000	1275	1575	1900
		Kum 0.4-0.8	700	800	1025	1375	1750	2125	2550
		Silex çakıl 1-2	300	350	500	775	850	1150	1400
	Cam medya	Cam Medya İnce	1700	2325	3025	3950	5000	6100	7375
		Cam Medya Orta	375	525	675	875	1100	1350	1650
		Cam Medya Kalın	275	300	450	675	750	1000	1225
	OSLO 1.2 m Filtrasyon yatak yükseliği Nozul plakalı	Tek katmanlı	Kum 0.4-0.8	1300	1775	2300	3000	3800	4650
Silex çakıl 1-2			150	175	250	300	400	500	600
Çok katmanlı		Antrasit 0.8-1.6	450	575	775	1000	1275	1575	1900
		Kum 0.4-0.8	700	800	1025	1375	1750	2125	2550
		Silex çakıl 1-2	150	175	250	300	400	500	600
Cam medya		Cam Medya İnce	850	1150	1475	1925	2450	3000	3625
		Cam Medya Orta	425	575	750	975	1225	1500	1825

DEĞERLİ MÜŞTERİLERİMİZ FLUIDRA KATALOGDAKİ ÜRÜNLERE VE YEDEK PARÇALARA %5 ZAM GELMİŞTİR.

Olot filtreler

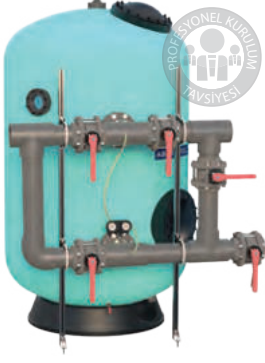

AÇIKLAMA

DIN 19605/19643 standartlarına uygun olarak tasarlanmıştır

- Bobin sargılı filtreler izoftalik polyester ve fiberglastan imal edilmiştir.
- Manometre, hava pürjörü ve su tahliye vanası ile beraber.
- Ø 400 mm filtre kapağı ve yan menhol.
- Tüm filtrelere vana kollektörleri monte edilebilir. (opsiyonel)
- Nozul plakalı sistem

Filtrasyon Yatak Yüksekliği
1.2 m - 1.5 m

Maksimum çalışma basıncı:
2,5 kg/cm² - 4 kg/cm²

Vana kollektör sistemi opsiyonel olarak ayrıca satılır

İç Çap Ø mm	Filtreleme alanı m ²	Filtreleme hızı m ³ /h/m ²	Önerilen debi m ³ /h/m ²	Bağlantı Ø mm	Filtrasyon yatak yüksekliği 1.2 m				Filtrasyon yatak yüksekliği 1.5 m			
					Filtre kodu ⁽¹⁾	Birim Fiyat EURO	Filtre kodu ⁽¹⁾	Birim Fiyat EURO	Filtre kodu ⁽¹⁾	Birim Fiyat EURO	Filtre kodu ⁽¹⁾	Birim Fiyat EURO
					2.5 bar		4 bar		2.5 bar		4 bar	
1050	0.87	30	25	110	07355-120	14.200	07355-120 PR 04	14.800	18227-120	16.000	18227-120 PR 04	LFS
1200	1.13	30	33	125	07356-120	19.000	07356-120 PR 04	20.000	18228-120	20.800	18228-120 PR 04	LFS
1400	1.54	30	46	140	07447-120	22.500	07447-120 PR 04	23.300	18229-120	24.200	18229-120 PR 04	LFS
1600	2.01	30	60	160	07357-120	26.500	07357-120 PR 04	28.000	18230-120	28.400	18230-120 PR 04	LFS
1800	2.54	30	76	200	07448-120	29.700	07448-120 PR 04	31.500	18231-120	32.000	18231-120 PR 04	LFS
2000	3.14	30	94	225	07358-120	36.000	07358-120 PR 04	38.500	18232-120	39.500	18232-120 PR 04	LFS
2200	3.80	30	114	225	56934-120	44.400	56934-120 PR 04	49.000	65547-120	52.400	65547-120 PR 04	LFS

⁽¹⁾ Filtre kodu, filtre medyasını veya vana kollektörünü içermez.

TEKNİK ÖZELLİKLER

Model	Filtre Medyası (m ³)	Ø D (mm)							
		1050	1200	1400	1600	1800	2000	2200	
OLOT 1.2 m Filtrasyon yatak yüksekliği Nozul plakalı	Tek katmanlı	Kum 0.4-0.8	1300	1775	2300	3000	3800	4650	5625
		Silex çakıl 1-2	150	175	250	300	400	500	600
	Çok katmanlı	Antrasit 0.8-1.6	450	575	775	1000	1275	1575	1900
		Kum 0.4-0.8	700	800	1025	1375	1750	2125	2550
	Cam medya	Silex çakıl 1-2	150	175	250	300	400	500	600
		Cam Medya İnce	850	1150	1475	1925	2450	3000	3625
OLOT 1.5 m Filtrasyon yatak yüksekliği Nozul plakalı	Çok katmanlı	Cam Medya Orta	425	575	750	975	1225	1500	1825
		Antrasit 0.8-1.6	450	575	775	1000	1275	1575	1900
	Kum 0.4-0.8	725	950	1250	1650	2100	2550	3100	
	Silex çakıl 1-2	150	175	250	300	400	500	600	
	Silex çakıl 2-3	150	175	250	300	400	500	600	
	Silex çakıl 3-5	150	175	250	300	400	500	600	

DEĞERLİ MÜŞTERİLERİMİZ FLUIDRA KATALOGDAKİ ÜRÜNLERE VE YEDEK PARÇALARA %5 ZAM GELMİŞTİR.

BOBİN SARGILI FİLTRELER - HALKA AÇIK HAVUZLAR

Rodas Yatay Bobin Sargı filtreler



AÇIKLAMA

YATAY FİLTRELER

- Bobin sargılı filtreler izofoalik polyeſter ve fiberglaſtan imal edilmiſtir.
- Manometre, hava pürjörü ve su tahliye vanası ile beraber.
- Ø 140 mm üſt kapak.
- Ø 400 mm yan menhol.
- Ø 140 mm kum boſaltma kapađı.
- Tüm filtrelele vana kollektörleri monte edilebilir. (opsiyonel)



Filtrasyon Yatak
Yükſekliđi
0.6 m

Vana kollektör sistemi
opsiyonel olarak
ayrıca satılır

İç Çap Ø mm	Uzunluk (K)	Filtreleme alanı m ²	Filtreleme hızı m ³ /h/m ²	Önerilen debi m ³ /h/m ²	Bađlantı Ø mm	2.5 bar		4 bar		6 bar	
						Filtre kodu ⁽¹⁾	Birim Fiyat EURO	Filtre kodu ⁽¹⁾	Birim Fiyat EURO	Filtre kodu ⁽¹⁾	Birim Fiyat EURO
1050	1900	1.72	40	69	110	05108	9.500,00	07126	11.000,00	07126 PR 06	LFS
	2300	2.12	30	64	125	11332	12.000,00	11322	13.800,00	11322 PR 06	LFS
	2500	2.32	20	46	110	24842	12.500,00	25016	14.400,00	25016 PR 06	LFS
			30	70	125	24843	13.000,00	25017	15.000,00	25017 PR 06	LFS
2700	2.51	20	50	110	11334	13.500,00	11326	15.500,00	11326 PR 06	LFS	
1200	1900	1.96	30	59	125	22651	11.400,00	22686	13.200,00	22686 PR 06	LFS
	2700	2.87	40	115	160	22658	16.400,00	20898	18.900,00	20898 PR 06	LFS
	3000	3.21	40	129	160	22661	18.800,00	20899	21.600,00	20899 PR 06	LFS

⁽¹⁾ Filtre kodu, filtre medyasını veya vana kollektörünü içerm

BOBİN SARGILI FİLTRELER - HALKA AÇIK HAVUZLAR

Rodas Yatay Bobin Sargı filtreler



AÇIKLAMA

YATAY FİLTRELER

- Bobin sargılı filtreler izofoalik polyeſter ve fiberglaſtan imal edilmiſtir.
- Manometre, hava pürjörü ve su tahliye vanası ile beraber.
- Ø 400 mm filtre kapađı.
- Ø 140 mm kum boſaltma kapađı.
- Tüm filtrelele vana kollektörleri monte edilebilir. (opsiyonel)



Filtrasyon Yatak
Yükſekliđi
0.6 m - 1 m

Vana kollektör sistemi
opsiyonel olarak
ayrıca satılır

İç Çap Ø mm	Uzunluk (K)	Filtreleme alanı m ²	Filtreleme hızı m ³ /h/m ²	Önerilen debi m ³ /h/m ²	Bađlantı Ø mm	2.5 bar		4 bar		6 bar	
						Filtre kodu ⁽¹⁾	Birim Fiyat EURO	Filtre kodu ⁽¹⁾	Birim Fiyat EURO	Filtre kodu ⁽¹⁾	Birim Fiyat EURO
1400	1900	2.23	40	89	140	24850	13.000,00	25024	15.900,00	25024 PR 06	LFS
1400	2500	3.02	30	91	140	24855	17.000,00	25029	19.600,00	25029 PR 06	LFS
1400	3000	3.65	30	110	160	24861	21.000,00	25035	24.150,00	25035 PR 06	LFS
1600	3000	4.10	40	164	200	22673	24.000,00	20903	27.600,00	20903 PR 06	LFS
1800	2500	4.58	40	150	200	24877	23.000,00	25051	26.800,00	25051 PR 06	LFS
1800	3500	5.41	30	137	160	24882	24.400,00	25056	28.000,00	25056 PR 06	LFS
1800	4000	6.25	40	216	225	24889	29.000,00	25063	33.300,00	25063 PR 06	LFS

⁽¹⁾ Filtre kodu, filtre medyasını veya vana kollektörünü içermez.

DEĐERLİ MÜŖTERİLERİMİZ FLUIDRA KATALOGDAKİ ÜRÜNLERE VE YEDEK PARÇALARA %5 ZAM GELMİŖTİR.

- Yüksek kaliteli mühendislikle, iç bileşenler ve aksesuarlar plastikten ve gövdesi fiberglas ve izoftalik reçineden yapılmış filtreler.
- Çift kaplaması sayesinde ortaya çıkan gövde son derece dayanıklı ve güvenilirdir.
- Kum veya cam filtre medyalarına uyumludur.
- EN 16713-1 standardına göre filtreleme gereksinimlerine uygundur.

Berlin(Servaqua) filtre

AÇIKLAMA

Polyester gövde üzeri bobin sargı ile güçlendirilmiş mavi ve yeşil renkte, manometre ve hava alma purjörü ile beraber, gövde toz göstermeyen cilalı. Ø 230 civatalı kapak. Filtrasyon hızı 50 m³ /h/m2



EN 16713-01
Standardına uygundur

Kod	Standart Ambalaj	Standart Ağırlık kg	Standart Hacim m ³	Birim Fiyat EURO
Yandan çok yönlü vanalı				
9000 l/h Ø 500 mm 1½" bağlantılı	00541	1	17.3	690,00
14000 l/h Ø 600 mm 1½" bağlantılı	00542	1	21.8	890,00
21000 l/h Ø 750 mm 2" bağlantılı	00543	1	35.1	1.570,00
Çok yönlü vana hariç, çıplak				
30000 l/h Ø 900 mm 2½" bağlantılı	00544	1	53.4	1.970,00
30000 l/h Ø 900 mm 2" bağlantılı	15397	1	53.4	1.600,00
30000 l/h Ø 900 mm 2" (4 bar) bağlantılı	28474	1	67.0	2.490,00
Çok yönlü vanası hariç				
Ø 400 mm polyester ve FV kapaklı:				
43000 l/h Ø 1050 mm Ø 75 mm bağlantılı	00545	1	110.0	3.450,00
56000 l/h Ø 1200 mm Ø 90 mm bağlantılı	00546	1	140.0	4.200,00

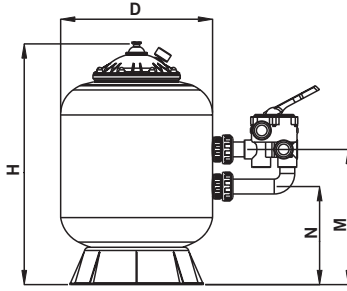

Çok yönlü vanalı

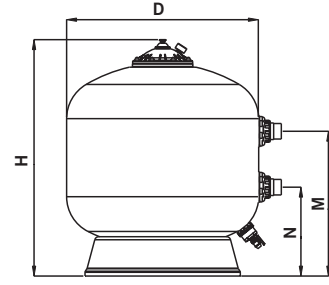

Çok yönlü vanasız, çıplak

TEKNİK ÖZELLİKLER

	Çok yönlü vana ile			Çok yönlü vanasız				
	00541	00542	00543	00544	15397	28474	00545	00546
Ø D (mm)	500	600	750	900	900	900	1050	1200
H (mm)	805	910	1050	1145	1135	1135	1300	1450
M (mm)	450	505	610	685	635	635	810	870
N (mm)	325	380	380	415	405	405	500	560
Connections	1½"	1½"	2"	2½"	2"	2"	*D75	**D90
Debi (m ³ /h), 50 m ³ /h/m ² hızda	9	14	21	30	30	30	43	56
Havuz hacmi (m ³)	50-75	75-115	115-170	170-240	-	-	240-350	350-450
Kum (kg)	100	175	300	525	525	525	575	800
Çakıl (kg)	-	-	-	-	-	-	300	300
Sınıf 1 cam medya (57011) (kg)	75	150	200	350	350	350	600	825
Sınıf 2 cam medya (57013) (kg)	0	0	50	75	75	75	175	200
Maksimum çalışma basıncı (kg/cm ²)	2.5	2.5	2.5	2.5	2.5	4	2.5	2.5
Net ağırlık (kg)	15.3	19.8	33.1	51.4	51.4	51.4	100	130
Paket hacmi (m ³)	0.35	0.37	0.65	1.01	1.01	1.01	1.92	2.70

DEĞERLİ MÜŞTERİLERİMİZ FLUIDRA KATALOGDAKİ ÜRÜNLERE VE YEDEK PARÇALARA %5 ZAM GELMİŞTİR.

BOBİN SARGILI KUM FİLTRELERİ

Ivory bobin sargı filtre



EN 16713-01
Standardına uygundur

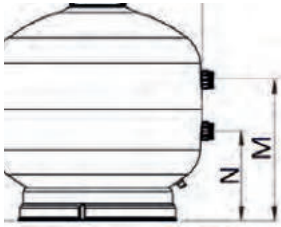

AÇIKLAMA

Fildişi renginde monoblok polyester ve fiberglastan mamul, gövdesi sarma yöntemiyle güçlendirilmiş olup şeffaf filtre kapağına sahiptir. Manometre ve hava alma purjörü ve altıyollu vanası ile beraber. 50 m³/h/m² filtre hızı 2,5 bar maksimum çalışma basıncı, maksimum çalışma sıcaklığı 40°C. Filtrenin alt kısmında 2½" kum boşaltma ağızı

Kod	Standart Ambalaj	Standart Ağırlık kg	Standart Hacim m ³	Birim Fiyat EURO
Yandan çok yollu vanalı				
14000 l/h Ø 600 mm 1½" bağlantılı	66240	1	-	815,00
21000 l/h Ø 750 mm 2" bağlantılı	66241	1	-	1.270,00
32000 l/h Ø 900 mm 2" bağlantılı	66242	1	-	1.520,00
Çokyollu vana hariç, çıplak				
43000 l/h Ø 1050 mm 2" bağlantılı	66829	1	-	2.500,00
56000 l/h Ø 1200 mm 2½" bağlantılı	66831	1	-	2.900,00

TEKNİK ÖZELLİKLER

Kod	ØFiltre (mm)	Bağlantılar		Filtr. hızı m ³ /h/m ²	Debi m ³ /h	Maks. Basınç bar	Kum 0,4-0,8 mm	Çakıl 1-2 mm	D mm	H mm	M mm	N mm
		mm	inç									
66240-0100	600	50	1 ½"	50	15	2,5	160	-	620	830	325	125
66241-0100	750	63	2"	50	21	2,5	290	-	780	915	325	230
66242-0100	900	63	2"	50	32	2,5	500	-	930	1060	400	270
66829	1050	63	2"	50	43	2,5	550	250	1070	1250	470	270
66831	1200	75	2 ½"	50	56	2,5	750	300	1220	1340	545	270

FİLTREN MEDYA

Aktif Cam Medya



AÇIKLAMA

AstralPool Aktif cam filtran medya.

Aktif camın avantajları:

- Su ve enerji tasarrufu ile daha ekolojik ve verimli filtrasyon.
- Bakterileri yakalayan daha temiz filtrasyon yatağı ile yüksek kapasiteli filtrasyon.

Kod	Standart Ambalaj	Standart Ağırlık kg	Standart Hacim m ³	Birim Fiyat EURO
0.5 mm - 1.0 mm (Sınıf 1)	57011	1	25.0	1,50
1.0 mm - 3.0 mm (Sınıf 2)	57012	1	25.0	1,50
3.0 mm - 7.0 mm (Sınıf 3)	57013	1	25.0	1,50



TEKNİK ÖZELLİKLER

Kod	Ölçü	% Filtre yatağının hacmi		
		D < 900 mm Filtreler	D > 900 mm Filtreler	
Sınıf 1	57011	0.5 - 1.0 mm	0.8	0.6
Sınıf 2	57012	1.0 - 3.0 mm	0	0.2
Sınıf 3	57013	3,0 - 7,0 mm	0.2	0.2

DEĞERLİ MÜŞTERİLERİMİZ FLUIDRA KATALOGDAKİ ÜRÜNLERE VE YEDEK PARÇALARA %5 ZAM GELMİŞTİR.

Antrasit

AÇIKLAMA

Diğer granül ölçülerinde antrasit için lütfen iletişim kurunuz.

25 Kg torba.

	Kod	Standart Ambalaj	Standart Ağırlık kg	Standart Hacim m ³	Birim Fiyat EURO
Granül ölçüsü 0.8 - 1.6 mm	03696	1	25	0.667	120,00



Zeolit

AÇIKLAMA

Normal substrattan daha yüksek filtrasyon özelliklerine sahip olan doğal gözenekli malzeme. Çok daha rekabetçi fiyatlar ve uzun süreli kullanım için kum ile karşılaştırılabilir.

	Kod	Standart Ambalaj	Standart Ağırlık kg	Standart Hacim m ³	Birim Fiyat EURO
Zeolite 0.5 - 1.0 mm	25845	1	25.0	-	LFS
Zeolite 1.0 - 2.0 mm	25846	1	30.0	0.023	LFS
Zeolite 2.0 - 5.0 mm	25847	1	30.0	0.023	LFS



Silex kum medya

AÇIKLAMA

25 Kg'lık torba.

	Kod	Standart Ambalaj	Standart Ağırlık kg	Standart Hacim m ³	Birim Fiyat EURO
Granülometri 0.4 - 0.8 mm	00596	1	25	0.667	0.95

Çakıl

AÇIKLAMA

25 Kg'lık torba.

	Kod	Standart Ambalaj	Standart Ağırlık kg	Standart Hacim m ³	Birim Fiyat EURO
Granülometri 1 - 2 mm	10697	1	25	0.667	0.95
Granülometri 3 - 5 mm	11346	1	25	0.667	0.95



ÇOKYOLLU VANALAR

Çok yollu vanalar



AÇIKLAMA

Bir hidrolik devrede çeşitli işlevleri yerine getirebilen altı konumlu çok yollu vana: filtreleme, sirkülasyon, kapalı, filtrenin geri yıkaması ve durulanması. Son derece işlevsel tasarımı, herhangi bir kurulumla takılabileceği anlamına gelir. Tüm eklemler mükemmel bir şekilde açılıp kapanır ve kullanımı kolaydır.

Minimum sürtünme ve direnci, maksimum çalışma güvenliği, bileşenlerinin en iyi malzemelerini seçmede belirleyici faktörlerdir: ABS gövde, kapak ve tutamak, PPO distribütör, EPDM contalar, paslanmaz çelik metal parçalar.

1½" ve 2" çokyollu vanalar

	Kod	Standart Ambalaj	Standart Ağırlık kg	Standart Hacim m ³	Birim Fiyat EURO
1½" Çok yollu vana (filtre bağlantı parçaları ile beraber)	20569	6	14	2.02	127,00
2" Çok yollu vana (filtre bağlantı parçaları ile beraber)	28512	6	156.5	2.54	182,00

2½" çokyollu vanalar

	Kod	Standart Ambalaj	Standart Ağırlık kg	Standart Hacim m ³	Birim Fiyat EURO
2½" Çok yollu vana (filtre bağlantı parçaları ile beraber)	24837	1	9.5	0.060	585,00
2½" Çok yollu vana, çıplak	24838	1	8.2	2.0.061	535,00

3" çokyollu vanalar

	Kod	Standart Ambalaj	Standart Ağırlık kg	Standart Hacim m ³	Birim Fiyat EURO
3" Çok yollu vana	28515	1	9.5	0.060	875,00

Üstten altıyollu vanalar

1½" ve 2" çokyollu vanalar .

	Kod	Standart Ambalaj	Standart Ağırlık kg	Standart hacim m ³	Birim Fiyat EURO
Üstten1½" Çok yollu vana	20565	6	12.10	0.079	165,00
Üstten ½"Çok yollu vana (Aster filtre için)	31993	6	11.8	0.124	165,00



DEĞERLİ MÜŞTERİLERİMİZ FLUIDRA KATALOGDAKİ ÜRÜNLERE VE YEDEK PARÇALARA %5 ZAM GELMİŞTİR.

ÇOKYOLLU VANALAR

VRAC IV

otomatik çokyollu vana



Çokyollu vanalar emniyet valfi

(kod 41898 veya 41899)

tavsiye edilir.

Değiştirilen kodlar:

70768 ve 57186 yerine 72433.

70769 ve 57187 yerine 72434



AÇIKLAMA

Geliştirilmiş otomatik çokyollu vana, tuş takımı ile de çalıştırılır. Filtrasyon, ters yıkama, durulama, boşaltma, sirkülasyon ve kapalı pozisyonları kontrol etmeyi mümkün kılar.

Analog basınç sensörü yerine dijital basınç sensörü ile daha kolay kullanım ve kurulum.

- Ters yıkama için basınç ayar noktası için bir düğmeye basarak kolay programlama .
- Korozyona dayanıklı parçalar.
- Fluidra Connect Box - System VRAC Basic III kolay bağlantı kurulumu.
- Uyarlanabilir: Medya filtreli tüm cihazlarda kullanmak için, kurulumu hızlı ve kolaydır.
- Konfor: Tuş takımını kullanarak basit bir programlama ile havuzunuz için tam otomatik bir filtreleme yapabileceksiniz.
- Hijyen: Ters yıkama sürelerini optimize ederek (günlük, haftalık veya basınç izleme ile) yüzme için en uygun su kalitesini elde edeceksiniz.
- Güvenlik: Otomatik valf, filtreleme sistemini ve valfi sürekli olarak izleyerek olası arızaları önler. Yeni güç dalgalanma koruması. Paslanmayı önlemek için kaplamalı yay.

LED ışıklar sayesinde temel bilgilere hızlı bir şekilde erişin.

	Kod	Standart Ambalaj	Standart Ağırlık kg	Standart Hacim m ³	Birim Fiyat EURO
Basic 1 1/2" otomatik çokyollu vana	72433	1	4.27	0.023	1.300,00
Basic 2" otomatik çokyollu vana	72434	1	5.75	0.033	1.420,00

Hidrolik güvenlik vanası

AÇIKLAMA

1 1/2" hidrolik emniyet vanası, havuz kum filtresi üzerindeki otomatik çokyollu vananın boşaltma hattına monte etmek için üzere özel olarak tasarlanmıştır.

Vana çalışma konumunu değiştirdiğinde veya elektrik kesildiğinde ve çok yollu vana havuzu boşaltabilecek konumda kaldığında su kaybını önler.

SYSTEM VRAC çokyollu vanalı tesisatlarda tavsiye edilir.

	Kod	Standart Ambalaj	Standart Ağırlık kg	Standart Hacim m ³	Birim Fiyat EURO
50 mm yapıştırma bağlantılı	41898	2	1.8	0.02	210,00
1 1/2" BSP dişli bağlantılı	41899	2	1.8	0.02	210,00

Manometre paneli

AÇIKLAMA

Hava pürjörü dahil.



	Kod	Standart Ambalaj	Standart Ağırlık kg	Standart Hacim m ³	Birim Fiyat EURO
3 kg/cm2 manometreli	00729	1	1	0.007	270,00
6 kg/cm2 manometreli	00730	1	1	0.007	270,00

DEĞERLİ MÜŞTERİLERİMİZ FLUIDRA KATALOGDAKİ ÜRÜNLERE VE YEDEK PARÇALARA %5 ZAM GELMİŞTİR.

8'li Filtre kollektörü

PVC'den üretilmiştir, iç Ø 50 mm.



	Kod	Standart Ambalaj	Standart Ağırlık kg	Standart Hacim m ³	Birim Fiyat EURO
¾" iç Ø 50, dış Ø 63 8 kollu	00624	12	4.0	0.017	26,00
1" iç Ø 50, dış Ø 75 8 kollu	06433	12	4.0	0.017	26,00

12'li Filtre kollektörü

PVC'den üretilmiştir, iç çapı 63 mm'dir.



	Kod	Standart Ambalaj	Standart Ağırlık kg	Standart Hacim m ³	Birim Fiyat EURO
¾" iç Ø 63, dış Ø 75 12 kollu	00625	6	3.0	0.310	44,00
1" iç Ø 63, dış Ø 75 12 kollu	06434	6	3.0	0.310	44,00

¾" Kollektör kolu

PVC den üretilmiştir



	Kod	Standart Ambalaj	Standart Ağırlık kg	Standart Hacim m ³	Birim Fiyat EURO
Uzunluk 225 mm	00626	50	2.0	0.017	6,50
Uzunluk 160 mm	00627	50	2.0	0.017	6,50
Uzunluk 110 mm	00628	50	2.0	0.017	6,50
Uzunluk 100 mm(uzatma parçası)	00629	50	2.0	0.017	6,50

1" Kollektör kolu

PVC den üretilmiştir



	Kod	Standart Ambalaj	Standart Ağırlık kg	Standart Hacim m ³	Birim Fiyat EURO
Uzunluk 225 mm(2 li paket)	4404300916	50	2.0	0.017	15,00
Uzunluk 160 mm (2 li paket)	4404300915	50	2.0	0.017	15,00
Uzunluk 110 mm	06437	50	2.0	0.017	7,50
Uzunluk 100 mm(uzatma parçası)	06438	50	2.0	0.017	7,50

Filtre kollektör kol bağlantısı

PVC den üretilmiştir



	Kod	Standart Ambalaj	Standart Ağırlık kg	Standart Hacim m ³	Birim Fiyat EURO
¾" dişli-dişli	00630	-	-	-	7,50
1" dişli-dişli	06439	-	-	-	9,50

Filtre difüzörü

PVC den üretilmiştir



	Kod	Standart Ambalaj	Standart Ağırlık kg	Standart Hacim m ³	Birim Fiyat EURO
Ø 50 boru için	00645	6	1.0	0.009	16,00
Ø 63 boru için	06446	6	2.0	0.023	28,00

DEĞERLİ MÜŞTERİLERİMİZ FLUIDRA KATALOGDAKI ÜRÜNLERE VE YEDEK PARÇALARA %5 ZAM GELMİŞTİR.

Ramses zemin üstü



AÇIKLAMA

Dış mekan için tasarlanmıştır. Güçlendirilmiş kenarlı kapak. Boyut: 149x82x120.

	Kod	Standart Ambalaj	Standart Ağırlık kg	Standart Hacim m ³	Birim Fiyat EURO
Çıplak makina dairesi	74970	1	25	0.4	550,00

Havuz makine dairesi(Gömme)

AÇIKLAMA

Bu makina dairesi plastikten imal edilmiştir, bir gövde ve iki parça kapaktan oluşur. Ekonomik , pratik ve fonksiyoneldir. Daha önceden montaj edilmiş bir bütündür. Bu mamul, 660 mm çap'a kadar filtre, pompa, kontrol kutusu, çok yollu vana ve opsiyonel olarak dozaj kontrol için uygundur. Özel pompa sehpa'sı vardır ve PVC borular kullanılarak arzu edilen yüksekliğe konabilir. Kutu siyah, kapak ise yeşil renktedir.

Kapak : İki parçadan oluşur. Arka parçası muhafazaya sabitlenir ve ön parça da buna menteşe ile bağlanır. (180° açılma kabiliyeti vardır.) Pazardaki polyster muhafazalarla karşılaştırıldığında bu kapak tipi rüzgara karşı önemli derecede direnç gösterir.

	Kod	Standart Ambalaj	Standart Ağırlık kg	Standart Hacim m ³	Birim Fiyat EURO
Plastik havuz makine dairesi çıplak	31104-0100	1	25	0.400	850,00
Makine dairesi güçlendirme aparatı	31105-1000	1	75	1.5	130,00
Makine dairesi montaj kiti	31105-0000	1	75	1.5	110,00

Hydrospin & Hydrospin Kompakt

AÇIKLAMA

Mevcut havuz filtrasyon sistemine kolayca monte edilebilecek şekilde tasarlanmıştır. HydroSpin 5-30 m³/h arası çalışan ve 2,5 bar basınca kadar olan sistemler için önerilmektedir. 40 mikrona kadar olan katı atıkları tutabilen 24 adet hidro-siklon ile donatılmış sistem, filtre ve pompa arasına monte edilir. HydroSpin, 3 farklı bölmesinde katı parçacıkları toplar : tortu ayırma, tasfiye ve koyulaştırma. Pompayı kapatmayı gerek duymadan sadece 5 lt su ile HydroSpin temizlenebilir.



	Kod	Standart Ambalaj	Standart Ağırlık kg	Standart Hacim m ³	Birim Fiyat EURO
Hydrospin	45289	1	7.8	0.088	700,00
Hydrospin Kompakt	53743	1	4.0	0.033	410,00
Duvara montaj kiti, 45289 için	47158	4	4.2	0.117	80,00

TEKNİK ÖZELLİKLER

	45289	53743
Çalışma basıncı (bar)	2,5	2,5
Bağlantılar	Ø 63	Ø 50 dışlı 21/4"
Temizleme bağlantısı	1"	¾"
Min. akış hızı (m3/saat)	5	3
Maks. akış hızı (m3/saat)	30	16.5
Temizlik suyu	5	15
Ayrılmış katılar (mikron)	40	60
Zemin desteği	Dahil	
Duvar desteği	Aksesuar 47158	Dahil



DEĞERLİ MÜŞTERİLERİMİZ FLUIDRA KATALOGDAKİ ÜRÜNLERE VE YEDEK PARÇALARA %5 ZAM GELMİŞTİR.

KARTUŞ FİLTRELER

Viron kartuş filtre



Water Conservation



Complies with Standard EN 16713-01

AÇIKLAMA

Gövde plastik enjeksiyondan imal edilmiştir. Yüksek basınçlı uygulamalar için uygundur. Kolay açılır ve kapanır kapak sistemi, 39m² veya 50m² 'lik filtreleme yüzeyleri, temizleme işlemi veya kartuş değişimi periyodunu uzatır. Su tahliye, manometre ve bağlantı parçaları ile beraber. Filtre gövdesinde

5 yıl garanti. EN 16713-1 standardına göre filtreleme ihtiyaçlarına uygundur.

	Kod	Standart Ambalaj	Standart Ağırlık kg	Standart Hacim m ³	Birim Fiyat EURO
Viron QL 420 kartuş filtre	76340	1	48	0.252	1.500,00
Viron QL 540 kartuş filtre	76341	1	50	0.355	1.650,00
Viron QL 420 yedek kartuş	74544	1	-	-	150,00
Viron QL 540 yedek kartuş	74545	1	-	-	160,00

TEKNİK ÖZELLİKLER

Model	Filtrasyon yüzeyi	Maksimum debi	Ağırlık	Yükseklik
Viron QL 420	39 m ²	500 l/m	35 kg	943 mm
Viron QL 540	50 m ²	500 l/m	40 kg	943 mm

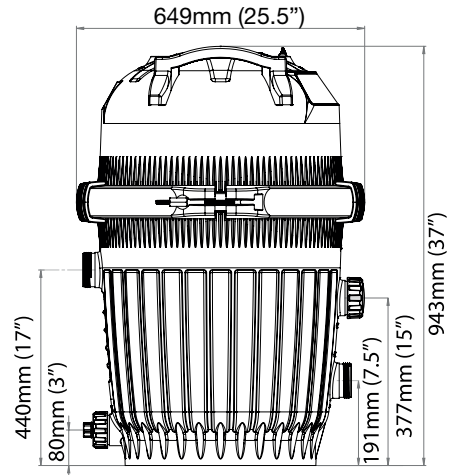
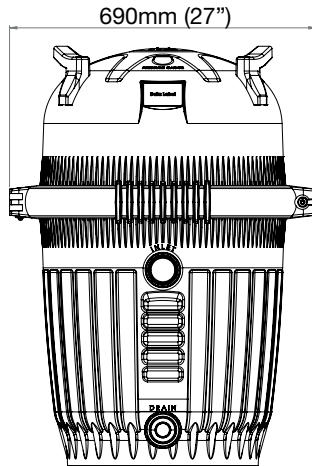

Kartuş Filtreler

AÇIKLAMA

Gövde ABS 'den ve kapağı şeffaf polikarbonattan yapılmış 1 1/2" bağlantılı

	Kod	Standart Ambalaj	Standart Ağırlık kg	Standart Hacim m ³	Birim Fiyat EURO
5 m ³ /h debi, 2.3m ² fitrasyon yüzeyi	00648	1	14.3	0,031	330,00
10 m ³ /h debi, 4.2m ² fitrasyon yüzeyi	00649	1	5.54	0,048	500,00



DEĞERLİ MÜŞTERİLERİMİZ FLUIDRA KATALOGDAKİ ÜRÜNLERE VE YEDEK PARÇALARA %5 ZAM GELMİŞTİR.

KARTUŞ FİLTRELER

Nanofiber filtre



Otomatik versiyonu; 07444 kodlu manuel ve 72434 kodlu otomatik altıyollu vanaya bağlanabilir.



AÇIKLAMA

90m3 hacme kadar özel havuzlar için tasarlanmış 5-8 mikron arası yüksek kalite filtrasyon sunan, küçük boyutlu ve kendini temizleme fonksiyonlu filtre. Yenilikçi nanofiber ağlardan oluşan yapısı sayesinde daha yüksek su kalitesi sunar.

- Kolay kullanım
- Güvenilir
- Daha düşük su tüketimi
- Daha yüksek filtrasyon kalitesi
- Kompakt
- Kolay temizlenme
- Piyasadaki mevcut filtrasyon sistemleri ile uyumludur
- Yedek kartuş

	Kod	Standart Ambalaj	Standart Ağırlık kg	Standart Hacim m ³	Birim Fiyat EURO
NanoFiber 150 Otomatik filtre (10 m3/h)	67355-0100	1	10.68	0.116	1.670,00
NanoFiber 180 Otomatik filtre (14 m3/h)	67356-0100	1	10.68	0.116	1.700,00
NanoFiber 200 Otomatik filtre (18 m3/h)	67357-0100	1	10.68	0.116	1.800,00
NanoFiber 150 Manuel filtre (10 m3/h)	64837-0100	1	9.68	0.093	985,00
NanoFiber 180 Manuel filtre (14 m3/h)	64838-0100	1	9.68	0.093	1.060,00
NanoFiber 200 Manuel filtre (18 m3/h)	64839-0100	1	9.68	0.093	1.145,00
Filtre temizleme kiti	67509	1	3.68	0.027	795,00
Yedek kartuş					
Nanofiber 150 filtre için	65383	1	1.58	0.022	445,00
Nanofiber 180 filtre için	65384	1	1.58	0.022	510,00
Nanofiber 200 filtre için	65385	1	1.58	0.022	570,00

TEKNİK ÖZELLİKLER

Model	Filtrasyon yüzey alanı (m ²)	Debi (m ³ /h)	Maks. havuz hacmi (m ³)
NanoFiber 150	4,5	10	70
NanoFiber 180	5,2	14	80
NanoFiber 200	6,0	18	90

Tutamaklar Kolay açılır ve rahat taşınır

Debi miktarı 10 ila 18 m3/h

Maksimum sıcaklık 40 °C

Bağlantılar 2"



Manometre Maks. basınç 2.5 bar

Şeffaf plastik kapak sudaki kirlenme seviyesi kolayca tespit edilir

Filtrasyon kalitesi 5-8 mikrona kadar (µ)

Fonksiyonlar: Filtrasyon ve ters yıkama

DEĞERLİ MÜŞTERİLERİMİZ FLUIDRA KATALOGDAKİ ÜRÜNLERE VE YEDEK PARÇALARA %5 ZAM GELMİŞTİR.



CLARISAVE BİLİNÇLİ BİR TEMİZLİK İÇİN



HER DAMLA İLE TASARRUF EDİN

Kartuş temizliği sırasında su tüketimini azaltan ve yıkama aralıklarını uzatan homojen su akışı.



ETKİLİ FİLTRELEME

Havuzunuz için en küçük parçacıkları tutarak temiz, kristal berraklığında su sağlayan kartuş filtresi



KOLAY VE HIZLI MONTAJ

Kolay montaj için kulplar ve yönlendirilebilir bağlantılar, doğru okuma için gliserin basınç manometresi.

DEĞERLİ MÜŞTERİLERİMİZ FLUIDRA KATALOGDAKİ ÜRÜNLERE VE YEDEK PARÇALARA %5 ZAM GELMİŞTİR.

ClariSave



AÇIKLAMA

10 ila 25 m³/h aralığında kartuş filtreleri, küçük alanlara bile sığacak kadar kompakt olmasına rağmen yüksek performans sunar. Optimize edilmiş tasarım, filtrasyon elemanının tüm yüzeyinden faydalanılmasını sağlar. Ayrıca, drenaj ağı filtreye gelişmiş performans kazandırır; daha az bakım ve havuzda kristal berraklığında su için daha iyi verimlilik.

Gelişmiş su şeffaflığı için yüksek filtrasyon kalitesi.

Düşük su tüketimi ve basınç düşüşü ile çevre dostu.

Hafif, yönlendirilebilir çıkışları ve basit boru tesisatı sayesinde montaj kolaydır.

Bakımı kolaydır: düşük temizleme sıklığı, kolay ve hızlı temizlik.

Tüm havuzlar için. Havuz işlemlerine karşı geniş debi aralığı ve kimyasal direnç.



Complies with Standard
EN 16713-01

Kod	Standart Ambalaj	Standart Ağırlık kg	Standart Hacim m ³	Birim Fiyat EURO	
ClariSave 10 kartuş filtre	77113	1	15.6	0.116	520,00
ClariSave 15 kartuş filtre	77114	1	16.9	0.116	595,00
ClariSave 20 kartuş filtre	77115	1	18.6	0.144	670,00
ClariSave 25 kartuş filtre	77116	1	19.3	0.144	780,00
Yedek kartuş					
ClariSave 10 (77113 için)	77129	1	2.9	0.026	95,00
ClariSave 15 (77114 için)	77130	1	3.1	0.026	117,00
ClariSave 20 (77115 için)	77131	1	3.6	0.034	138,00
ClariSave 25 (77116 için)	77132	1	4.0	0.034	170,00

TEKNİK ÖZELLİKLER

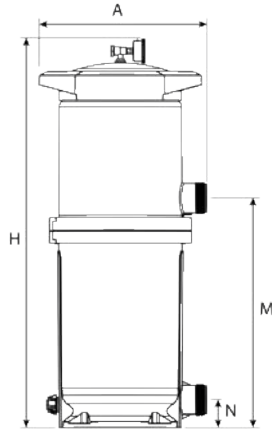

	77113	77114	77115	77116
Filtreleme alanı (m ²)	7.8	10	12	14
Filtreleme hızı (m ³ /m ² /h)	1.3	1.5	1.7	1.8
Akış hızı (m ³ /h)	10.1	15.2	20.2	25.2
Bağlantılar	Ø 50-63mm	Ø 50-63mm	Ø 50-63mm	Ø 50-63mm
Maksimum basınç (bar)	3.5	3.5	3.5	3.5
Havuz hacmi (m ³) (8h)*	81	122	162	202
Filtre elemanı (kod)	77129	77130	77131	77132
Filtreleme inceliği (µm)	20	20	20	20
A (mm)	490	490	490	490
H (mm)	784	784	965	965
M (mm)	569	569	569	569
N (mm)	68	68	68	68

*8 saatlik ciro oranı.



TEKNİK ÖZELLİKLER

Kartuş KODU	77129	77130	77131	77132
Filtreleme alanı (m ²)	7.8	10	12	14
Filtreleme inceliği (µm)	20	20	20	20
H (mm)	570	570	750	750
A (mm)	Ø 190	Ø 190	Ø 190	Ø 190
Filtre uyumlu (kod)	77113	77114	77115	77116
Filtre başına birim	1	1	1	1

FİLTRELER

FİLTRE SERİSİ

> HER HAVUZA UYGUN FİLTRELER

Filtrasyon sisteminin merkezinde yer alan ürün, **filtre tipine bağlı olarak içinde kuvarz kum, Crystal clear filtrasyon medyası veya kartuş** ihtiva eder. Böylelikle, pislik ve çökeltiler filtre tankının içerisinde kalırlar.

Verimli bir filtrasyon sistemi **etkin bir su dezenfeksiyonu için büyük öneme sahiptir.**

Zodiac® kullanıcıların ihtiyaçlarına en uygun cevabı veren 2 filtre serisi sunmaktadır:

> CS KARTUŞ FİLTRELER

- + çok küçük makine daireleri için montaja uygun kompakt filtre
- + berraklık için 15-20 µm'ye kadar ultra ince filtrasyon
- + bakım esnasında su tasarrufu yapar (ters yıkama yok)
- + drenaja bağlamaya gerek yoktur

3 YIL
GARANTİ
TÜM PARÇALARDA

5 YEAR
GÖVDE
GARANTİSİ

TÜM HAVUZ
TÜRLERİNDE

MÜKEMMEL
FİLTASYON

DOĞA
DOSTU

Su
Tasarrufu

> MS KUM FİLTRELERİ

- + uzun ömürlü fibreglas polyester filtreler
- + kuvarz kum ve Crystal Clear filtrasyon medyası ile kullanılır
- + kolay bakım

3 YIL
GARANTİ
TÜM PARÇALARDA

10 YEAR
GÖVDE
GARANTİSİ

TÜM HAVUZ
TÜRLERİNDE

KOLAY
KURULUM



KARŞILAŞTIRMA TABLOSU

CS

MS

Hassas filtrasyon için
doğa dostu kartuş filtre

Sade ve uzun ömürlü
kum filtreleri

Garanti	5 yıl (tank) / 3 yıl	10 yıl (tank) / 3 yıl
Kolay kurulum	Evet (VersaPlumb® kit ile)	-
Filtrasyon medyası	CS kartuş	Cam medya veya kuvars kum
Filtrasyon seviyesi	15 - 20 mikron	20 - 50 mikron
Model sayısı	2	5
Çap	37 cm	47-95 cm
Maksimum havuz hacmi	170 m ³	200 m ³
Manometre	Evet	Evet
Çokyollu vana	-	Evet
Boşaltma	Evet (+ bağlantı kiti ile)	Evet, ikili (filtran medya + su)



DEĞERLİ MÜŞTERİLERİMİZ FLUIDRA KATALOGDAKİ ÜRÜNLERE VE YEDEK PARÇALARA %5 ZAM GELMİŞTİR.



- + Kolay montaj
- + Verimli filtrasyon
- + Kolay bakım

PAKETE DAHİL OLAN AKSESUARLAR

			
Çok yollu vana	Manometre & hava pürjör kiti	Somun civata kiti	Medya dolum kapağı

İLGİLİ ÜRÜNLER

Crystal Clear 0,7/1,3 mm - Cam medya WF000063	Crystal Clear 1,0/3,0 mm - Cam medya WF000064
---	---

3 YIL
GARANTİ

10 YIL
GÖVDE
GARANTİSİ

ÜRÜN KODU & BİRİM FİYAT

Model	MS 470	MS 530	MS 650	MS 800	MS 950
Standart Model	WF000094	WF000095	WF000096	WF000097	WF000098
	960 €	1.000 €	1.100 €	1.600€	2.200 €

AÇIKLAMA

Model	MS 470	MS 530	MS 650	MS 800	MS 950
Gövde malzemesi	Fiberglas ile güçlendirilmiş polyester				
Çok yollu vana	6-yollu yandan monte vana (filtrasyon, ters yıkama, durulama, boşaltma, sirkülasyon, kapalı)				
Manometre konumu	Üst kapak üzerinde; T-şeklinde dişli adaptör kullanarak kapak içine monte				
Bağlantı	Bütün bağlantılar kolay bakım yapılabilmesi için dişlidir (çokyollu vana & tesisat)				
Boşaltma	3/8" cm (su) / 2 1/2" (filtran medya, MS 470 hariç)				

TEKNİK ÖZELLİKLER

Model	MS 470	MS 530	MS 650	MS 800	MS 950
Gövde çapı (mm)	475	532	645	798	950
Maksimum debi (m ³ /h)*	8	10	16	23.5	33
Filtrasyon alanı (m ²)	0.16	0.2	0.32	0.47	0.66
Filtreleme kapasitesi m ³ (6h/gün)	48	60	96	140	200
Dişli bağlantı ölçüleri	1 1/2"			2"	
Çalışma basıncı (bar veya kg/cm ²)	0.2 - 0.8 (değişken hızlı pompa); 0.4 - 1.4 (tek hızlı pompa)				
Maksimum basınç (bar veya kg/cm ²)	2.5				
Toplam Crystal Clear ağırlığı	75	90	135	270	420
Torba adedi - Crystal Clear 1.0/3.0 mm	1			2	3
Torba adedi - Crystal Clear 0.7/1.3 mm	4	5	8	16	25
Toplam ağırlık	85	100	160	305	460

* : 50 m³/h/m² filtrasyon hızında

DEĞERLİ MÜŞTERİLERİMİZ FLUIDRA KATALOGDAKİ ÜRÜNLERE VE YEDEK PARÇALARA %5 ZAM GELMİŞTİR.

BOYUTLAR VE AĞIRLIK

Model	MS 470	MS 530	MS 650	MS 800	MS 950	
Çok yollu vana altındaki boşluk*	310	320	375	390	420	
A (mm)	340	350	405	430	460	
B (mm)	465	475	530	660	690	
C (mm)	529	539	594	736	766	
D (mm)	705	745	815	984	1027	
E dış (mm)	475	532	645	798	950	
E iç (mm)	450	510	635	770	920	
F (mm)	347	400	490	625	705	
Çok yollu vana bağlantısı	Yükseklik	64	64	64	76	76
	Genişlik	74	74	74	79	79
	Bağlantı	1½"	1½"	1½"	2"	2"
Komple filtre net ağırlığı (kg)	15 kg	18 kg	21 kg	36 kg	58 kg	

*: Çokyollu vana altındaki mesafe pompa montajı için izin verilen yüksekliği göstermektedir.

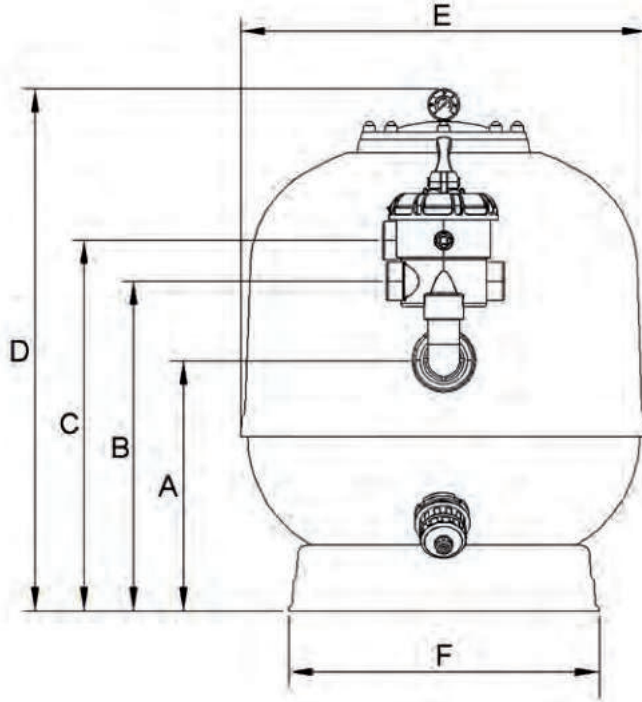

DEĞERLİ MÜŞTERİLERİMİZ FLUIDRA KATALOGDAKİ ÜRÜNLERE VE YEDEK PARÇALARA %5 ZAM GELMİŞTİR.

KARTUŞ FİLTRELER

CS Kartuş filtre



3 YIL
GARANTİ



DOĞA DOSTU

5 YIL
GÖVDE GARANTİSİ



Su Tasarrufu

- + Çok hassas filtreleme
- + Kolay bakım ve su tasarrufu
- + Her tip havuza adapte edilebilir

PAKETE DAHİL OLAN AKSESUARLAR

				
15-20 µm Filtre kartuşu	63/50mm bağlantı rakorları	63/50mm rakor parçaları	MANimetre	Hava pürjörü

OPSIYONEL AKSESUARLAR

İLGİLİ ÜRÜNLER

VersaPlumb® Kit	CS 100 Filtre kartuşu	CS 150 Filtre kartuşu
WF000026	R0462201	R0462301

ÜRÜN KODU & BİRİM FİYAT

Model	CS 100	CS 150
Standart Model	WF000024	WF000025
	740 €	800 €

AÇIKLAMA

Model	CS 100	CS 150
Gövde malzemesi	Fiberglas ile güçlendirilmiş polipropilen	
Manometre konumu	Üst kapak üzerinde	
Bağlantı	Ø63/ Ø50mm Rakor ile	
Boşaltma	Ø63mm, Ø 63/50mm tesisat kiti dahil	

TEKNİK ÖZELLİKLER

Model	CS 100	CS 150
Filtrasyon kapasitesi m ³ (6 saat/gün)	130	170
Maksimum debi (m ³ /h)	22.7	28.4
Filtrasyon alanı (m ²)	9.3	14
Kartuş katman sayısı	143	215
Filtrasyon hızı (m ³ /h/m ²)	2.4	2.1
Filtrasyon hızı 1 m/s	0.64 m ³ /h/m ²	
Çalışma basıncı (bar veya kg/cm ²)	0.2 - 0.8 (Değişken hızlı pompa); 0.4 - 1.2 (Tek hızlı pompa)	
Maksimum basınç (bar veya kg/cm ²)	3.5	

DEĞERLİ MÜŞTERİLERİMİZ FLUIDRA KATALOGDAKİ ÜRÜNLERE VE YEDEK PARÇALARA %5 ZAM GELMİŞTİR.

PERFORMANS

- CS filtre basınç kaybı metre su sütunu (mss)olarak belirtilmiştir:
1 m H₂O = 0.1 bar

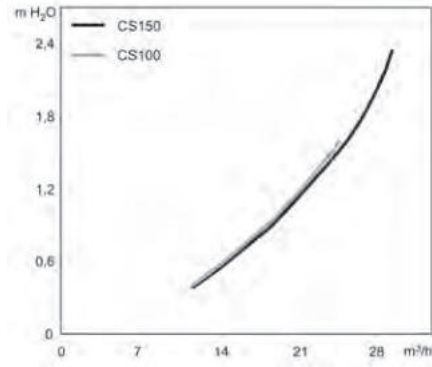

BOYUTLAR VE AĞIRLIK

Model	CS 100	CS 150
Ağırlık (filtre + kartuş)	14 kg	13 kg
Çap (filtre taban çapı)	33 cm	
Toplam yükseklik (manometre ile)	92 cm	
Gerekli hareket alanı (kartuş değişimi için)	44 cm (Filtrenin üstünde)	

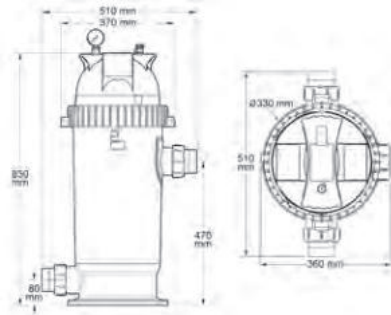

MONTAJ

- Opsiyonel Versa Plumb® KİT CS filtre ve herhangi Zodiac FloPro™ pompa arasında hızlı, kompakt ve verimli bir bağlantı yapılabilmesini sağlar.
- Versa Plumb® dirsek üzerinde toplama için 1/2" dişli parça mevcuttur.
Örnek için (Su dezenfeksiyon bölümündeki toplama anot kitine bakınız - parça numarası R0673800).

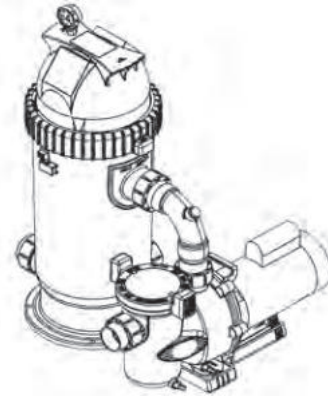

DEĞERLİ MÜŞTERİLERİMİZ FLUIDRA KATALOGDAKİ ÜRÜNLERE VE YEDEK PARÇALARA %5 ZAM GELMİŞTİR.



FİLTASYON MEDYASI

Crystal Clear



- + Optimum filtrasyon verimi
- + Uzun ömür : kuma göre 3 kat daha uzun ömür
- + Çevre dostu : %75'e kadar su tasarrufu



İLGİLİ ÜRÜNLER

MS filtre	Hydroxinator® iQ	Hydroxinator®
WF000094/95/96/97/98	WW000172/173/174/175	(eski seri)

ÜRÜN KODU & BİRİM FİYAT

Model	Crystal Clear 0,7/1,3 mm	Crystal Clear 1,0/3,0 mm
Standart Model	WF000063 42 €	WF000064 42 €

AÇIKLAMA

Model	Crystal Clear 0,7/1,3 mm	Crystal Clear 1,0/3,0 mm
İçerik	Filtrasyon medyası %100 saf cam kristallerinden yapılmıştır	
Form	Şeffaf	
Dozaj	Filtre içi toplam ağırlık: Eşdeğer kum ağırlığından %10 daha az 1,0/3,0mm : ahtapotu kapatmaya yetecek kadar 0,7/1,3 mm : ilave edilerek, toplam ağırlığa ulaşılır	
Filtrasyon verimi	77,9% bulanıklık azalması*	
Torba boyutları (l x h)	45 x 65 cm	
Torba net ağırlığı	15 kg (= nakliye birimi, ayrıca palet üzerinde karıştırılabilir)	



DEĞERLİ MÜŞTERİLERİMİZ FLUIDRA KATALOGDAKİ ÜRÜNLERE VE YEDEK PARÇALARA %5 ZAM GELMİŞTİR.

POMPALAR



- | | | | |
|-----|----------------------------------|-----|---|
| 194 | POMPA SEÇİM REHBERİ | 208 | BLOWERLAR |
| 196 | DEĞİŞKEN HIZLI POMPALAR | 208 | BLOWER AKSESUARLARI |
| 197 | Victoria Plus Silent VS | 209 | KONTROL PANOLARI |
| 198 | Verdon VS | 212 | KARŞI AKINTI YÜZME EKİPMANLARI- ELEMANLARI |
| 199 | KENDİNDEN EMİŞLİ POMPALAR | 215 | JET STREAM POMPALAR |
| 199 | Victoria Plus Silent | | |
| 200 | Verdon ES | | |
| 201 | Sena | | |
| 202 | SANTRİFÜJ POMPALAR | | |
| 202 | Maxim | | |
| 203 | Kivu | | |
| 205 | Colorado | | |
| 206 | Aral Plus-C 3000 | | |
| 207 | Aral Plus-C 1500 | | |



- | | | | |
|-----|----------------------------------|-----|--------------------|
| 216 | DEĞİŞKEN HIZLI POMPALAR | 226 | iQPOMPALARI |
| 220 | FloPro™ VS | | |
| 221 | E30iQ1 TEK HIZLI POMPALAR | | |
| 223 | FloPro™ | | |

DEĞERLİ MÜŞTERİLERİMİZ FLUIDRA KATALOGDAKİ ÜRÜNLERE VE YEDEK PARÇALARA %5 ZAM GELMİŞTİR.

AstralPool'da sadece iyi performans veya yenilikçi ürünler için değil, aynı zamanda en yüksek kalite ve güvenilirlik için çalışıyoruz. Çünkü pompa dünyasında asıl farkı yaratan, her şeyin yolunda gitmesidir, çünkü pompalar havuzun kalbidir.

Ve bunu başarmanın tek yolu, kavramsallaştırmadan sanayileşmeye kadar yolun her adımında mükemmellikten geçiyor.

TASARIM VE ÜRETİMDE GÜVENİLİRLİLİK



30 YILLIK TECRÜBE

AstralPool'da, tüm sürecin her yönünü kendi bünyemizde tasarlama, üretme ve denetleme konusunda 30 yılı aşkın bir deneyime sahibiz.

Dünya çapındaki 5 Ar-Ge merkezimiz ve Avrupa'daki fabrikalarımızla, müşterilerimiz en iyisini hak ettiğinden, yüksek kaliteli pompalar üretmek için elimizden gelenin en iyisini yapıyoruz.

Uzmanlığımız, havuz endüstrisine **yılda 500.000 adetten fazla pompa** üreterek pazar liderlerinden biri olmamızı sağladı.



AVRUPA MÜHENDİSLİĞİ VE ÜRETİMİ

Yüksek performanslı, güvenilir ve verimli pompalar sunmak için bilgisayar destekli tasarım ve mühendislik (CAD/CAE), akış ve mekanik simülasyonlar (CFD/FEA) gibi en son teknolojileri kullanıyoruz..

Her şeyin parça parça, kalıp kalıp en ince ayrıntısına kadar ayarlandığı bir yılı aşkın prototipleme ve sanayileşme süreçlerimiz, **tüm ürünlerin eşit derecede mükemmel** olduğunu bize garanti ediyor.

Tüm süreçlerde pompalarımızın kalitesinin beklentilerimizi karşılmasını sağlıyoruz. Bu nedenle **yılda 500'den fazla Ar-Ge testi ve 200'den fazla dayanıklılık testi** ile geliyoruz. Ayrıca kendi fabrikamızda ürettiğimiz **pompalarımızın %100'ünü ISO 9001 kalite sertifikası** ile test ediyoruz.



SINIFININ EN İYİ HİZMETİ

Kendini işine adanmış ekibimiz, kararlı bir satış ekibi, ayrıntılı ürün eğitimi, geniş lojistik ağı ve müşteri memnuniyeti odaklı tüm organizasyonu aracılığıyla her an müşterilerimize verimli ve yakın bir hizmet sunmak için burada.

100'den fazla Fluidra Pro merkezimiz ve 35'ten fazla ülkedeki doğrudan varlığımız sayesinde yakınlık, hizmet ve esneklik sağlamaya kararlıyız.

AstralPool pompaları hakkında daha fazla bilgi edinmek ister misiniz?

DEĞERLİ MÜŞTERİLERİMİZ FLUIDRA KATALOGDAKİ ÜRÜNLERE VE YEDEK PARÇALARA %5 ZAM GELMİŞTİR.

HER İHTİYACI KARŞILAYACAK GENİŞ ÜRÜN YELPAZESİ



DEĞİŞKEN HIZLI POMPALAR

Mükemmel enerji tasarrufu sağlarken kristal berraklığında su ve sessizlik sağlayan sürdürülebilir çözümler.



SESSİZ TEK HIZLI POMPALAR

Her havuza sığabilen, yüksek performansı ve kolay kullanımı bir araya getiren en geniş pompa yelpazesi



KOMPAKT TEK HIZLI POMPALAR

Küçük ve orta boy havuzlar için uygun, her yere sığacak şekilde küçük boyutlu.

BENZERSİZ HİZMET AĞI ve GENİŞ ÜRÜN YELPAZESİ

Dünyanın dört bir yanındaki birçok sembolik kurum, pompaları için bize güvendi. Her tür sistem için pompalar sağlıyoruz: yüzme havuzları, akvaryumlar, sağlıklı yaşam, spalar, süs havuzları ve lagünler.

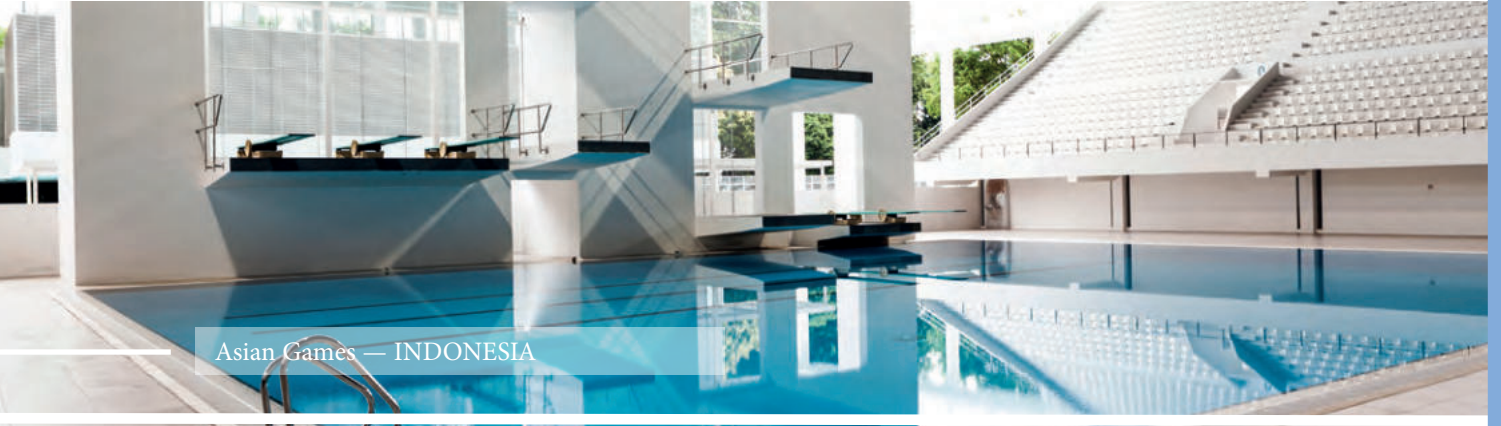

Asian Games — INDONESIA



Newcastle Great Exhibition of the North — UNITED KINGDOM



DEĞERLİ MÜŞTERİLERİMİZ FLUIDRA KATALOĞDAKİ ÜRÜNLERE VE YEDEK PARÇALARA %5 ZAM GELMİŞTİR.

POMPA SEÇİM REHBERİ

İHTİYACINIZ OLAN POMPAYI NASIL SEÇERSİNİZ?

Bir havuz sisteminin çalıştırmak için pompa seçimi çok önemlidir.

Pompa, bir havuz sisteminin kalbidir ve suyun sirkülasyonu için gerekli gücü sağlar.

Ana kullanım amacı suyu temiz olacak şekilde filtrelemek ve tam devridaimini sağlamaktır. Bir pompa seçiminin ana adımları şunlardır:

- Havuzun hacmine ve kir yüküne bağlı olarak gerekli debi hızının ayarlanması. debi hızı her zaman takılan filtreye uygun olmalıdır. Ne çok yavaş ne de çok hızlı olmaması çok önemlidir.
- Hidrolik sistemin özelliklerine bağlı olarak gerekli basıncın ayarlanması.





- Gerekli debi hızı ve basıncı sağlayan pompa serisinin seçilmesi.
- Bir havuzun ve havuz sahibinin gereksinimlerine en uygun özelliklere sahip pompanın seçilmesi.

Pompaların ayrıca masaj jetleri gibi başka kullanımları da vardır. Bu gibi durumlarda, her kullanımın özelliklerini okuyun ve doğru pompayı seçin.

Değişken hız teknolojisi, en yüksek düzeyde konfor ve özellikler vadeder. En titiz kullanıcılar için en iyi seçimdir.









POMPA ÇEŞİTLERİ VE BAŞLICA AVANTAJLARI

Doğru pompayı seçmek için aşağıdaki tabloyu kullanabilirsiniz
Havuz boyutuna göre uygun özellikleri gösterir.

ÖZELLİKLER				
KONFOR DEĞİŞKEN HIZ	<ol style="list-style-type: none"> Enerji tasarrufu Sessiz çalışma Kristal berraklığında su 		Victoria Plus Silent VS	
KONFOR TEK HIZLI	<ol style="list-style-type: none"> Her havuz boyutu için geniş ürün yelpazesi Kolay bakım Yüksek performans 		Verdon VS	
KONFOR TEK HIZLI	<ol style="list-style-type: none"> Her havuz boyutu için geniş ürün yelpazesi Kolay bakım Yüksek performans 		Victoria Plus Silent	
			Verdon ES	
KOMPAKT TEK HIZLI	<ol style="list-style-type: none"> Küçük ve orta büyüklükte havuzlar için Her yere sığacak kadar küçük boyutlu Orta seviye hidrolik performans 		Sena	
		KÜÇÜK HAVUZLAR	ORTA BÜYÜKLÜKTE HAVUZLAR	BÜYÜK HAVUZLAR

DEĞERLİ MÜŞTERİLERİMİZ FLUIDRA KATALOGDAKİ ÜRÜNLERE VE YEDEK PARÇALARA %5 ZAM GELMİŞTİR.

POMPA ÖZELLİKLERİ VE SEÇİMİ

	KONFOR DEĞİŞKEN HIZLI		KONFOR TEK HIZLI		KOMPAKT TEK HIZLI
					
	VICTORIA PLUS SILENT VS	VERDON VS	VICTORIA PLUS SILENT	VERDON ES	SENA
Güç aralığı	1 HP - 2 HP	1 HP - 2 HP	0.5 HP - 3 HP	0.5 HP - 3 HP	0.33 HP - 1.25 HP
Debi aralığı (m³/h)	17.0 - 26.0	15.5-25.0	7.5 - 35	7.0 - 31.0	4.5 - 17
Elektrik beslemesi	Monofaze	Monofaze	Monofaze veya Trifaze	0.50-0.75 HP aralığı Monofaze 1.0-3.0 HP aralığı Monofaze veya Trifaze	0.33-0.50 HP aralığı Monofaze 0.75-1.25 HP aralığı Monofaze veya Trifaze
Hidrolik bağlantı	D50 ila D63 veya 2"	D50 veya D63	D50 ila D63 veya 2"	D50 ila D75	D50
Bağlantı rakorları (dahil)	Evet D50-D63 model gücüne göre	Evet D50-D63 model gücüne göre	Evet D50-D75 model gücüne göre	Evet D50-D75 model gücüne göre	Evet D50
Değişim uyumluluğu	Victoria Plus*	ESPA Silen S2**	Victoria Plus*	ESPA Silen S2**	
Önfiltrasyon kapasitesi (l)	3	3	3	3	0.9
Verimlilik	★★★★★	★★★★★	★★★★★	★★★★★	★★★★★
Gürültü (dBA)	67-45	68-48	61	64	62
Kontrol tipi	Bağımsız Kuru kontaklar Fluidra Connect uzaktan kumanda Otomatik sistem	Bağımsız Kuru kontaklar FluidraPool	Aç/Kapa	Aç/Kapa	Aç/Kapa
Program ayarları	Saatlik 3 hız	8 adede kadar 3 hız	--	--	--
Kullanıcı arayüzü	LCD display Çıkarılabilir arayüz	LCD ekran	--	--	--
Otomasyon uyumluluğu	Evet - Fluidra Connect	Evet Fluidra Pool	--	--	--
Garanti					

Konut havuzları için kendinden emişli filtrasyon pompaları tablosu.

Çoklu uyumluluk aralıklarında geriye dönük uyumlulukla ilgili ayrıntılar için ürünün teknik özelliklerine, kataloğuna veya web sitesine bakın.

Toplam verimlilik (hidrolik güç/tüketilen elektrik gücü). Karşılaştırma, bu tabloda gösterilen aralıklara ilişkin dahili testlere dayanmaktadır.

Gürültü. Dahili testlere dayanmaktadır. Çoklu güce sahip menziller için 100M modeli.

10 m.c.w'de akış hızları. Konfor aralıkları için ve 8 m.c.w. Kompakt seriler için.

* Pompa dostu kurulumlarla geriye dönük tam uyumluluk.

** Bunlar Fluidra ile ilgisi olmayan üçüncü taraf markalardır

(1) Garanti uzatma koşullarını kontrol edin. Yalnızca seçili ülkelerde mevcuttur.

DEĞERLİ MÜŞTERİLERİMİZ FLUIDRA KATALOGDAKİ ÜRÜNLERE VE YEDEK PARÇALARA %5 ZAM GELMİŞTİR.

VICTORIA PLUS SILENT VS MÜKEMMEL DEĞİŞKEN HIZLI POMPA



ENERJİ TASARRUFU

Victoria Plus Silent VS, elektrik tüketimini %85'e(1) kadar azaltırken daha verimli bir performans sunar.

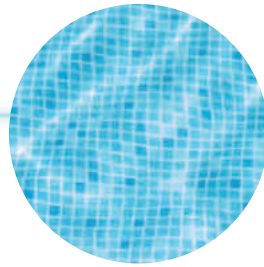

OPTİMUM FİLTASYON KALİTESİ

Daha yavaş filtreleme sayesinde kullanıcılar kristal berraklığında suyu, tek hızlı pompalara göre daha fazla şeffaflıkla elde edecekler.



HUZUR VE KOLAYLIK BİR ARADA

Havuz kullanıcıları azaltılmış gürültü seviyesi sayesinde daha huzurlu. Yerleşik kontrol sistemi ve sezgisel arayüzü sayesinde tek tuşla pompanızı yönetme imkanı

⁽¹⁾ Compared to the AstralPool Victoria Plus Silent single speed pump.

AstralPool Pompalar
Mükemmel havuzun kalbi

DEĞERLİ MÜŞTERİLERİMİZ FLUIDRA KATALOGDAN ÜRÜNLERE VE YEDEK PARÇALARA %5 ZAM GELMİŞTİR.

Victoria Plus Silent VS

- + Mükemmel enerji tasarrufu
- + Maksimum konfor
- + Yüksek filtrasyon kalitesi

AÇIKLAMA

Victoria Plus Silent pompaların; özel havuzlar için dizayn edilmiş, değişken hızlara sahip ve otomatik olarak kontrol edilebilen 1 HP veya 2 HP motora sahip modelleri mevcuttur. Bu pompa yeni yapılan havuzlar veya mevcut havuzlarda kullanım için dizayn edilmiştir. Timer ve değişken hız kontrolü sayesinde önemli ölçüde enerji tasarrufu yapabilir. Bu pompa Fluidra Connect platformu ile uyumludur. Dahili HIM kontrol cihazı mevcuttur. Kontrol cihazı daha konforlu kullanım amacı ile duvara monte edilebilir. Düşük gürültü seviyesi daha huzurlu bir kullanım ortamı sağlar. Tuz elektroliz cihazı ve ısı pompası gibi cihazlarla uyumlu çalışabilmesi için dijital giriş ve çıkışlara sahiptir.

	Kod	Standart Ambalaj	Standart Ağırlık kg	Standart Hacim m ³	Birim Fiyat EURO
Victoria Plus Silent VS 100	67547	1	19	0.087	1.660,00
Victoria Plus Silent VS 200	67548	1	22	0.087	2.060,00

TEKNİK ÖZELLİKLER

Kod	Model	Voltaj		Debi H _N		Nominal Basma yüksekliği		Maksimum Basma Yüksekliği		Maksimum Debi		Motor Nominal Çıkışı		Maksimum Abs. Güç		Bağlantı	
		U _N	Q _N	H _N	H _{MAX.}	Q _{MAX.}	P _{2N}	P _{1MAX}	D								
		V	m ³ /h	m	m	m ³ /h	kW	kW	mm								
67547	VS 100	230	17.0	10.0	16.0	23.5	0.75	1.12	D50								
67548	VS 200	230	26.0	10.0	17.5	33.5	1.49	1.89	D63								

	67547			67548		
	DÜŞÜK	ORTA	YÜKSEK	DÜŞÜK	ORTA	YÜKSEK
Hız (%)	1400	2100	2750	1400	2100	2750
Voltaj (V)		230			230	
Frekans (Hz)		50			50	
Motor Nominal Çıkışı (kW)		0.75			1.49	
Maks. Abs Güç (kW)	0.15	0.50	1.12	0.24	0.81	1.83
Kapasite (m ³ /h)	8.7	13.0	17.0	13.2	19.9	26.0
Diferansiyel yüksekliği (m)	2.6	5.8	10.0	2.6	5.8	10.0
Maks. Çalışma basıncı (m)	4.1	9.3	16.0	4.5	10.2	17.5
Gürültü (dBA)	45	58	63	48	58	67

PERFORMANS

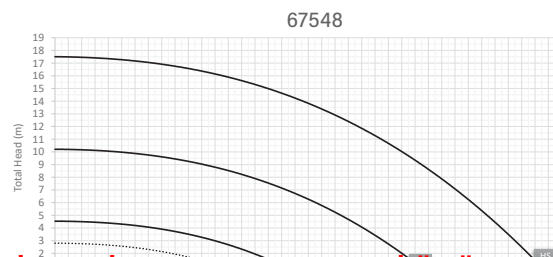
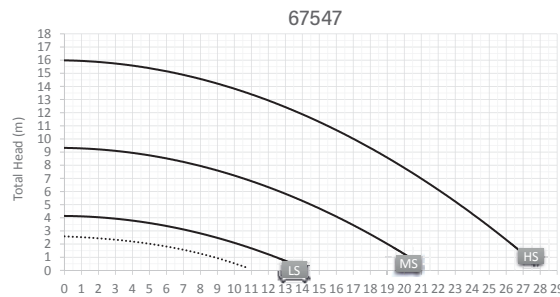

Menü ayarları



Haftalık timer ayarları



Ön ayarlı değişken hızlar



Fluidra Connect Uyumlu

* Garanti uzatma koşullarını kontrol edin. Yalnızca seçili ülkelerde mevcuttur.

Kurulum ve kontrol:



Pompa üzerinden HMI kontrol



Duvar paneli HMI kontrol sistemi

DEĞERLİ MÜŞTERİLERİMİZ FLUIDRA KATALOGDAKİ ÜRÜNLERE VE YEDEK PARÇALARA %5 ZAM GELMİŞTİR.

Verdon VS



- + Enerji tasarrufu
- + Sessiz
- + Her yerden her zaman tam kontrol

AÇIKLAMA

Verdon VS, yerleşik frekans invertörlü, HMI'lı ve Fluidra Pool Uygulaması bağlantısına sahip, kendinden emişli bir pompa serisidir. Profesyonel performans sunmak, kullanım ve bakım kolaylığı, güvenilir olmak ve olağanüstü paranızın karşılığını vermek üzere tasarlanmış ve üretilmiştir.



Enerji Verimliliği

Kurulum ve kontrol:



Pompa üzerinde HMI kontrol sistemi



Fluidra Pool Uygulama Kontrol

TEKNİK ÖZELLİKLER

	Kod	Standart Ambalaj	Standart Ağırlık kg	Standart Hacim m ³	Birim Fiyat EURO
Verdon VS 100	75361	1	13.1	0.075	1.430,00
Verdon VS 200	75362	1	13.7	0.075	1.780,00

Kod	Model	Voltaj	Debi H _N	Nominal Basma yüksekliği	Maksimum Basma Yüksekliği	Maksimum Debi	Motor Nominal Çıkışı	Maksimum Abs. Güç	Bağlantı
		U _N	Q _N	H _N	H _{MAX.}	Q _{MAX.}	P _{2N}	P _{1MAX}	D
		V	m ³ /h	m	m	m ³ /h	kW	kW	mm
75361	VS 100	230	15.5	10.0	16.0	23.0	0.75	0.99	D50
75362	VS 200	230	25.0	10.0	17.0	32.5	1.49	1.59	D63

	75361			75362		
	DÜŞÜK	ORTA	YÜKSEK	DÜŞÜK	ORTA	YÜKSEK
Hız (%)	50	75	100	50	75	100
Voltaj (V)	230			230		
Frekans (Hz)	50			50		
Motor Nominal Çıkışı (kW)	0.75			1.49		
Maks. Abs Güç (kW)	0.17	0.47	0.99	0.24	0.73	1.59
Kapasite (m ³ /h)	7.9	11.8	15.5	12.7	19.1	25.0
Diferansiyel yüksekliği (m)	2.6	5.8	10.0	2.6	5.8	10.0
Maks. Çalışma basıncı (m)	4.1	9.3	16.0	4.4	9.9	17.0
Gürültü (dBA)	48	58	66	49	59	68

PERFORMANS

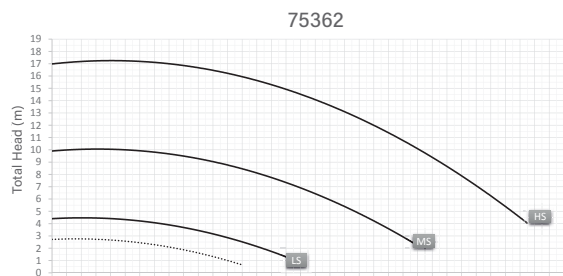
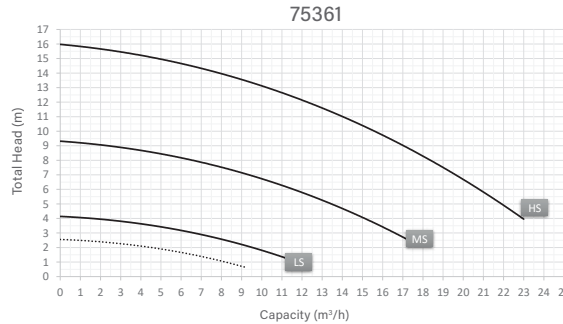

DEĞERLİ MÜŞTERİLERİMİZ FLUIDRA KATALOĞDAKI ÜRÜNLERE VE YEDEK PARÇALARA %5 ZAM GELMİŞTİR.

KENDİNDEN EMİŞLİ POMPALAR

Victoria Plus Silent

ASTRALPOOL



- + Uzun servis ömrü
- + Üstün performans
- + Tüm havuz türlerine uygun

AÇIKLAMA

Tek fazlı ve üç fazlı motorlara sahip kendinden emişli pompa. Pompa gövdesine hidrolik aksamına zarar verebilecek yabancı maddelerin girmesini önlemek için ön filtre monte edilmiştir. Motorlar IP-55 koruma vardır ve sıcak ortamlara ve yüksek nem seviyelerine dayanacak şekilde hazırlanmıştır. GS kalite işaretine sahiptir. Victoria Plus Silent'in temel özellikleri şunlardır:

- Düşük gürültü seviyesi: 61 dB ila 70 dB arasında.
- Kolay kullanım: 2 kollu ön filtre kapağı dahildir (anahtar gerekmez).
- Uyumluluk: Victoria Plus pompaları ile tam uyumludur.
- Gelişmiş aksenal itme için daha büyük ön yatak.
- PVC montaj aksesuarları pakete dahildir.



	Kod	Standart Ambalaj	Standart Ağırlık	Standart Hacim m ³	Birim Fiyat EURO
Victoria Plus Silent 75M	65560	1	13	0,07	610,00
Victoria Plus Silent 75T	65561	1	13	0,07	610,00
Victoria Plus Silent 100M	65562	1	14	0,07	635,00
Victoria Plus Silent 100T	65563	1	14	0,07	635,00
Victoria Plus Silent 150M	65564	1	17	0,07	715,00
Victoria Plus Silent 150T	65565	1	17	0,07	715,00
Victoria Plus Silent 200M	65566	1	18	0,07	730,00
Victoria Plus Silent 200T	65567	1	19	0,07	730,00
Victoria Plus Silent 300M	65569	1	23	0,07	850,00
Victoria Plus Silent 300T	65570	1	19	0,07	850,00

KENDİNDEN EMİŞLİ POMPALAR

TEKNİK ÖZELLİKLER

KOD	MODEL	Voltaaj	Debi H _N	Basma Yüksekliği	Maksimum Basma Yüksekliği	Maksimum Debi	Motor Nominal Çıkışı	Maksimum Çekilen Güç	Bağlantı çapı
		U _N	Q _N	H _N	H _{MAX.}	Q _{MAX.}	P _{2N}	P _{1MAX}	D
		V	m ³ /h	m	m	m ³ /h	kW	kW	mm
65560	75M	230	11	10	15	18	0.56	0.72	D50
65561	75T	230/400	11	10	15	18	0,56	0,72	D50
65562	100M	230	16	10	17	23.5	0.75	0.98	D50
65563	100T	230/400	16	10	17	23.5	0.75	1.02	D50
65564	150M	230	21.5	10	18	29	1.12	1.40	D63
65565	150T	230/400	21.5	10	18	29	1.12	1.40	D63
65566	200M	230	26	10	18	33.5	1.49	1.80	D63
65567	200T	230/400	26	10	18	33.5	1.49	1.80	D63
65569	300M	230	35	10	21	41	2.24	2.59	D75
65570	300T	230/400	35	10	21	41	2.24	2.40	D75

Maksimum debi 4 mSS' te alınmıştır

PERFORMANS

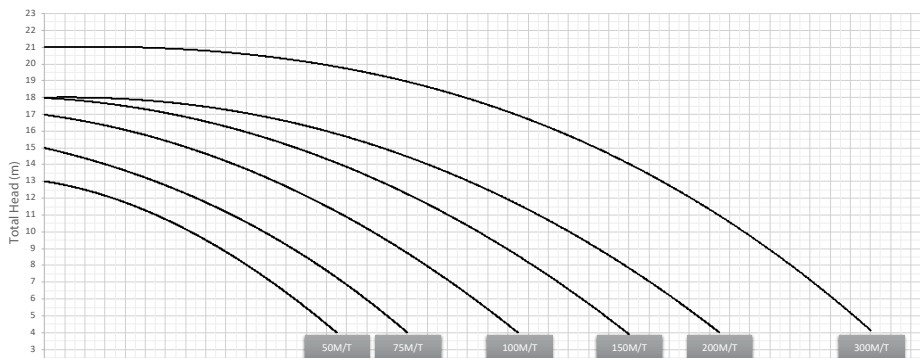

DEĞERLİ MÜŞTERİLERİMİZ FLUIDRA KATALOGDAKİ ÜRÜNLERE VE YEDEK PARÇALARA %5 ZAM GELMİŞTİR.

Verdon ES



- + Sade ve güvenilir
- + Tüm havuz türlerine uygun
- + Kolay bakım

AÇIKLAMA

Profesyonellere yönelik yüksek performanslı güvenilir ve ekonomik çözüm sağlamak için tasarlanmış ve üretilmiştir.

Verdon ES, 1/2 HP ila 3/4 HP pompalar monofaze ve 1 HP ila 3 HP arasında hem monofaze hem de trifaze motorlu geniş model serisine sahiptir.

Büyük ön filtresi sayesinde kullanım ve bakım kolaylığı vardır. Pompaya bağlantı rakorları ile beraber sevk edilir.



Kod	Standart Ambalaj	Standart Ağırlık kg	Standart Hacim m ³	Birim Fiyat EURO
Verdon ES 50M	73676	1	12	460,00
Verdon ES 75M	73678	1	13	465,00
Verdon ES 100M	73680	1	14	475,00
Verdon ES 100T	73681	1	14	475,00
Verdon ES 150M	73682	1	17	560,00
Verdon ES 150T	73683	1	17	560,00
Verdon ES 200M	73684	1	18	570,00
Verdon ES 200T	73685	1	19	570,00
Verdon ES 300M	73686	1	23	615,00
Verdon ES 300T	73687	1	19	615,00

TEKNİK ÖZELLİKLER

Kod	MODEL	Voltaj	Debi H _N	Basma Yüksekliği	Maksimum Basma Yüksekliği	Maksimum Debi	Motor Nominal Çıkışı	Maksimum Çekilen Güç	Bağlantı çapı
		U _N	Q _N	H _N	H _{MAX.}	Q _{MAX.}	P _{2N}	P _{1MAX}	D
		V	m ³ /h	m	m	m ³ /h	kW	kW	mm
73676	50M	230	7	10	13.5	14.5	0.38	0.56	D50
73678	75M	230	10.5	10	14	18	0.56	0.73	D50
73680	100M	230	15.5	10	16	23	0.75	0.96	D50
73681	100T	230/400	15.5	10	16	23	0.75	0.96	D50
73682	150M	230	20.5	10	16	28	1.12	1.42	D63
73683	150T	230/400	20.5	10	16	28	1.12	1.35	D63
73684	200M	230	25	10	17	32.5	1.49	1.85	D63
73685	200T	230/400	25	10	17	32.5	1.49	1.85	D63
73686	300M	230	31	10	18	39	2.24	2.56	D75
73687	300T	230/400	31	10	18	39	2.24	2.35	D75

Maksimum debi 4 mSS' te alınmıştır.

PERFORMANS

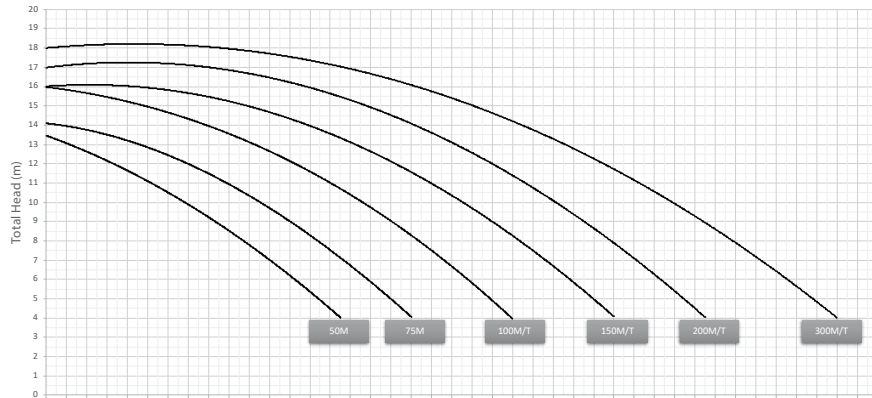

DEĞERLİ MÜŞTERİLERİMİZ FLUIDRA KATALOGDAKİ ÜRÜNLERE VE YEDEK PARÇALARA %5 ZAM GELMİŞTİR.

Sena



- + Basit ve güvenilir
- + Her yere sığacak kadar küçük
- + Küçük ve orta boy havuzlar için

AÇIKLAMA

Tek fazlı ve üç fazlı motorlara sahip kompakt kendinden emişli pompa. GS kalite işaretine sahiptir. Su ile doğrudan temas eden tüm bileşenler için IP-55 koruma sınıfı, F Sınıfı yalıtım ve AISI-316 paslanmaz çelik.



	Kod	Standart Ambalaj	Standart Ağırlık kg	Standart Hacim m ³	Birim Fiyat EURO
Sena 33M	25461	1	10.20	0.055	465,00
Sena 50M	25462	1	10.20	0.055	475,00
Sena 75M	25463	1	11.65	0.055	485,00
Sena 75T	25464	1	11.40	0.055	490,00
Sena 100M	25465	1	12.75	0.055	515,00
Sena 100T	25466	1	13.00	0.055	515,00
Sena 125M	25467	1	13.75	0.055	525,00
Sena 125T	25468	1	13.55	0.055	545,00

TEKNİK ÖZELLİKLER

KOD	MODEL	Voltaj	Debi H _N	Basma Yüksekliği	Maksimum Basma Yüksekliği	Maksimum Debi	Motor Nominal Çıkışı	Maksimum Çekilen Güç	Bağlantı çapı
		U _N	Q _N	H _N	H _{MAX.}	Q _{MAX.}	P _{2N}	P _{1MAX}	D
		V	m ³ /h	m	m	m ³ /h	kW	kW	mm
25461	33M	230	3.5	8.0	9.0	9.3	0.25	0.46	D50
25462	50M	230	7.5	8.0	11.0	12.0	0.38	0.61	D50
25463	75M	230	11.2	8.0	13.0	15.3	0.56	0.91	D50
25464	75T	230/400	11.2	8.0	13.0	15.3	0.56	0.91	D50
25465	100M	230	13.8	8.0	14.5	17.3	0.75	1.14	D50
25466	100T	230/400	13.8	8.0	14.5	17.3	0.75	1.14	D50
25467	125M	230	16.0	8.0	16.5	19.5	0.94	1.19	D50
25468	125T	230/400	16.0	8.0	16.5	19.5	0.94	1.19	D50

Maksimum debi 4 mSS' te alınmıştır.

PERFORMANS

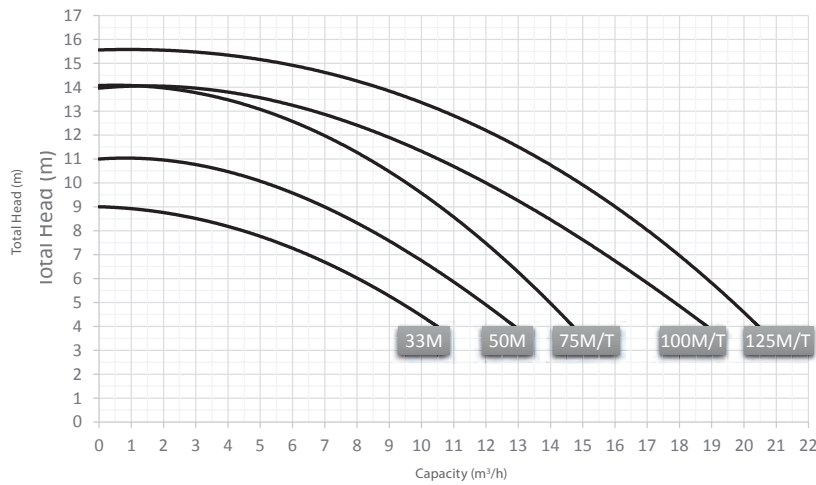

DEĞERLİ MÜŞTERİLERİMİZ FLUIDRA KATALOGDAKİ ÜRÜNLERE VE YEDEK PARÇALARA %5 ZAM GELMİŞTİR.

Maxim



AÇIKLAMA

Pompa gövdesi plastikten mamul, pompa mili AISI-316'dan imal edilmiştir. Ön filtre sepeti 8 litre kapasiteli. Ön filtre kapağı şeffaftır. 1,5 m'ye kadar kendinden emiş. 2860 dev/dk.



	Kod	Standart Ambalaj	Standart Ağırlık kg	Standart Hacim m ³	Birim Fiyat EURO
Maxim 3.5 HP	08003	1	32	0.184	1.600,00
Maxim 4.5 HP	08004	1	34	0.184	2.100,00
Maxim 5.5 HP	08005	1	37	0.184	2.175,00

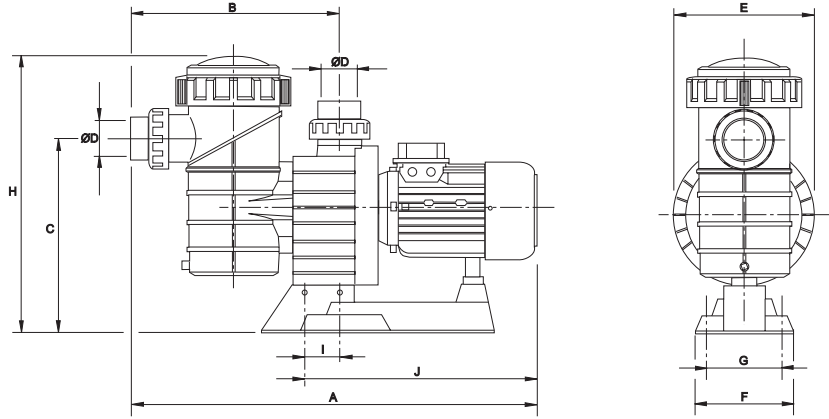

TEKNİK ÖZELLİKLER

Kod	Güç	Bağlantı	Voltaj	mSS					
				8	10	12	14	16	19.5
				m ³ /h					
08003	3.5 HP	3" dişli bağlantı	230/400 V III	56	50	42	34	23	0
08004	4.5 HP		230/400 V III	74	66	57	46	30	0
08005	5.5 HP		230/400 V III	88	78	67	53	34	0

PERFORMANS EĞRİLERİ

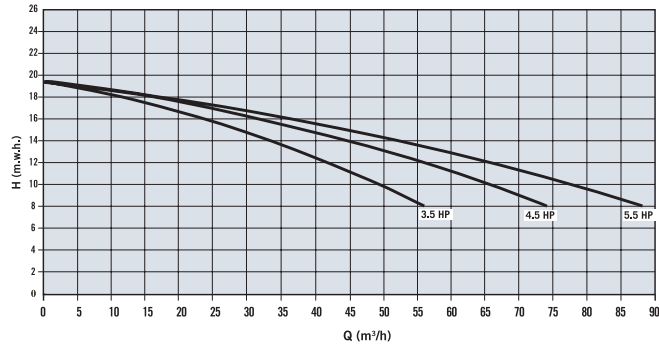

DEĞERLİ MÜŞTERİLERİMİZ FLUIDRA KATALOGDAKİ ÜRÜNLERE VE YEDEK PARÇALARA %5 ZAM GELMİŞTİR.

SANTRİFÜJ POMPALAR

Kivu



AÇIKLAMA

Halka açık havuzlar için yüksek verimli plastik pompa (1500 dev/dak).

- 3 farklı model: 3 HP, 4 HP ve 5.5 HP.
- Düşük gürültü seviyesi: 59 dBA' e kadar düşük ses seviyesi.
- Ön filtresiz %78 hidrolik verim (ISO 9906 standardına göre).
- Deniz suyunda çalışabilen yüksek kalite mekanik salmastra.
- IEC yüksek verimli motor (IE3).
- Standart motor shaftı (herhangi bir üretici ile uyumludur).
- GS işaretli ürün.
- Ön filtreli olarak sevk edilir (2 paket : pompa + önfiltre).

	Kod	Standart Ambalaj	Standart Ağırlık kg	Standart Hacim m ³	Birim Fiyat EURO
Kivu 3 HP 230/400 V 50Hz + önfiltre	66047	1	56.4	0.35	2.900,00
Kivu 3 HP 400/690 V 50Hz + önfiltre	63042	1	56.4	0.35	2.900,00
Kivu 4 HP 230/400 V 50Hz + önfiltre	66048	1	59.4	0.35	2.950,00
Kivu 4 HP 400/690 V 50Hz + önfiltre	63043	1	59.4	0.35	2.950,00
Kivu 5.5 HP 230/400 V 50Hz + önfiltre	66049	1	66.4	0.35	3.300,00
Kivu 5.5 HP 400/690 V 50Hz + önfiltre	63044	1	66.4	0.35	3.300,00

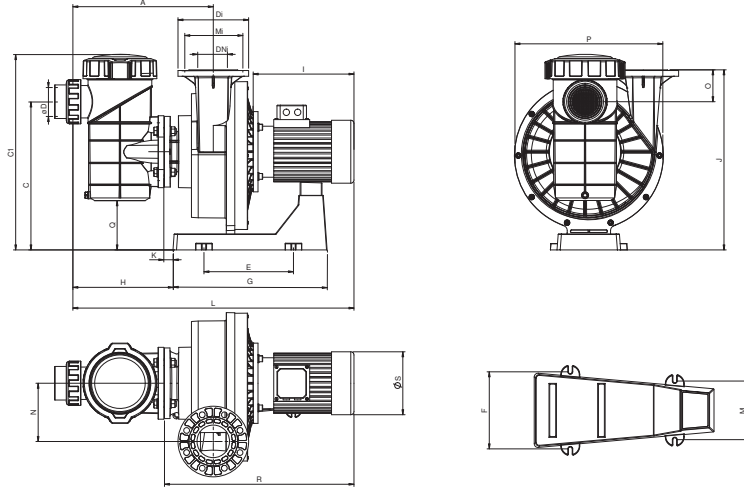

TEKNİK ÖZELLİKLER

Kod	Güç HP	A	D	DI	DNI	C	C1	E	F	G	H	I	J	K	L	M	N	O	P	Q	R	Ma	Mi
mm																							
63042 66047	3	440	90	220	100 - 4"	462	610	279	206	480	313	320	561	29.5	882	157	181.5	100	460	154	590	-	180
63043 66048	4	440	90	220	100 - 4"	462	610	279	206	480	313	320	561	29.5	882	157	181.5	100	460	154	590	-	180
63044 66049	5.5	440	90	220	100 - 4"	462	610	279	206	480	313	345	561	156	906	157	181.5	100	460	154	621	-	180

Basma yüksekliği / Debi

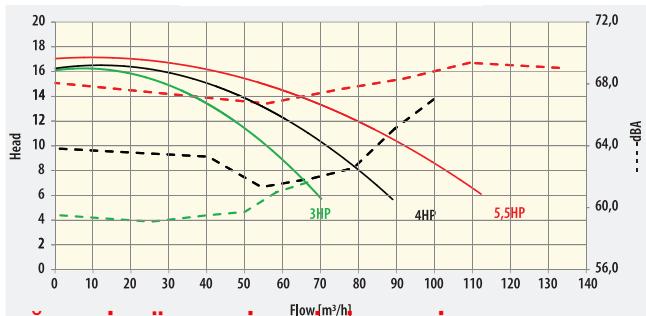

Güç / Debi

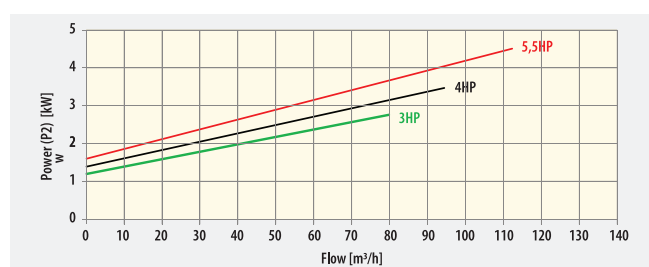

DEĞERLİ MÜŞTERİLERİMİZ FLUIDRA KATALOGDAKİ ÜRÜNLERE VE YEDEK PARÇALARA %5 ZAM GELMİŞTİR.

Kivu



AÇIKLAMA

Halka açık havuzlar için yüksek verimli plastik pompa (1500 dev/dak).

- 3 farklı model: 7.5 HP, 10 HP ve 15 HP.
- Düşük gürültü seviyesi: 66 dBA' e kadar düşük ses seviyesi.
- Ön filtresiz %85 hidrolik verim (ISO 9906 standardına göre).
- Deniz suyunda çalışabilen yüksek kalite mekanik salmastra.
- IEC yüksek verimli motor (IE3).
- Standart motor şaftı (herhangi bir üretici ile uyumludur).
- GS işaretli ürün.
- Ön filtreli olarak sevk edilir (2 paket : pompa + önfiltre).



Kod	Standart Ambalaj	Standart Ağırlık kg	Standart Hacim m ³	Birim Fiyat EURO	
Kivu 7.5 HP 230/400 V 50Hz + önfiltre	56633	1	107.4	0.43	4.950,00
Kivu 7.5 HP 400/690 V 50Hz + önfiltre	56634	1	107.4	0.43	4.950,00
Kivu 10 HP 230/400 V 50Hz + önfiltre	56635	1	117.9	0.45	5.100,00
Kivu 10 HP 400/690 V 50Hz + önfiltre	56637	1	117.9	0.45	5.100,00
Kivu 15 HP 230/400 V 50Hz + önfiltre	56638	1	151.2	0.49	6.400,00
Kivu 15 HP 400/690 V 50Hz + önfiltre	56639	1	151.2	0.49	6.400,00

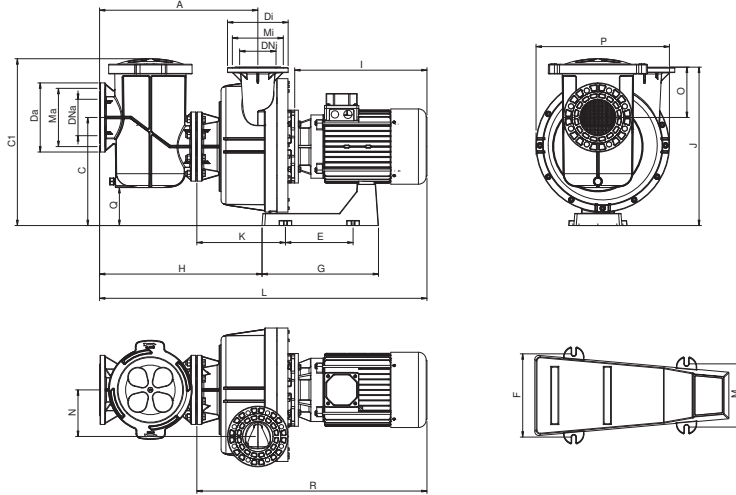

TEKNİK ÖZELLİKLER

Kod	Güç HP	A	DA	DI	DNA	DNI	C	C1	E	F	G	H	I	J	K	L	M	N	O	P	Q	R	Ma	Mi
		mm																						
56633 56634	7.5	653	285	250	150 - 6"	125 - 5"	446	688	279	206	290	540	410	653	141	1215	157	192	208	550	157	815	240	210
56635 56637	10	653	285	250	150 - 6"	125 - 5"	446	688	279	206	290	540	445	653	141	1250	157	192	208	550	157	850	240	210
56638 56639	15	653	285	250	150 - 6"	125 - 5"	446	688	279	206	290	670	510	653	271	1315	157	192	208	550	157	915	240	210

PERFORMANS EĞRİLERİ (ÖN FİLTRESİZ POMPA)

Basma yüksekliği / Debi

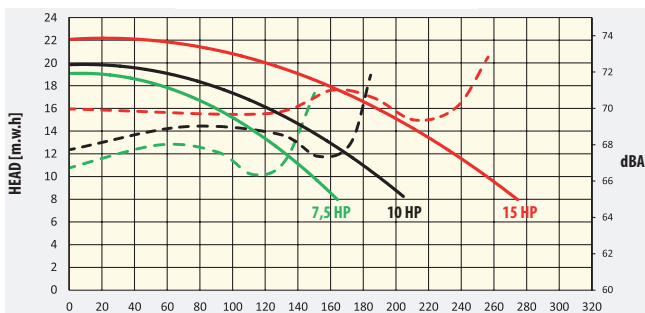

Güç / Debi

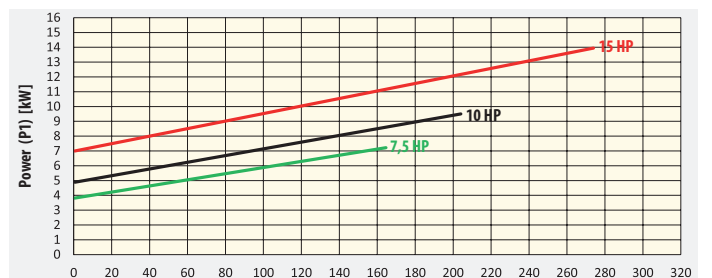

DEĞERLİ MÜŞTERİLERİMİZ FLUIDRA KATALOGDAKİ ÜRÜNLERE VE YEDEK PARÇALARA %5 ZAM GELMİŞTİR.

SANTRİFÜJ POMPALAR

Colorado



AÇIKLAMA

3000 devir/dakika, ön filtreli plastik santrifüj pompalar. Düşük basınçta yüksek su hacimleri için ideal bir pompadır. Şeffaf ön filtre kapağı bakım amacı ile kolaylıkla açılabilir. Pompa ve ön filtresi, gövdesi fiberglas ile güçlendirilmiş polipropilen malzemeden imal edilmiştir. Fan plastik, şaft ve filtre sepeti paslanmaz çeliktir. IP-55 koruma sınıfı.



IE3 VERSİYONU İÇİN
BİZİMLE İLETİŞİME GEÇİNİZ

Plastik fan	Kod	Kod	Standart Ambalaj	Standart Ağırlık kg	Standart Hacim m ³	Birim Fiyat EURO
4 HP, 230/400 V	44706	ATPN0452LP	1	56	0.252	1.900,00
5.5 HP, 230/400 V	44707	ATPN0552LP	1	56	0.252	2.000,00
7.5 HP, 230/400 V	44708	ATPN0752LP	1	57	0.252	2.625,00
7.5 HP, 400/690 V	44709	ATPN0752HP	1	57	0.252	2.625,00
10 HP, 230/400 V	44710	ATPN1052LP	1	68	0.252	2.850,00
10 HP, 400/690 V	44711	ATPN1052HP	1	68	0.252	2.850,00
12.5 HP, 230/400 V	44712	ATPN1252LP	1	72	0.252	3.700,00
12.5 HP, 400/690 V	44713	ATPN1252HP	1	72	0.252	3.700,00

Bronz fan	Kod	Standart Ambalaj	Standart Ağırlık kg	Standart Hacim m ³	Birim Fiyat EURO
4 HP, 230/400 V	ATPN0452LB	1	56	0.252	2.350,00
5.5 HP, 230/400 V	ATPN0552LB	1	56	0.252	2.450,00
7.5 HP, 230/400 V	ATPN0752LB	1	57	0.252	2.800,00
7.5 HP, 400/690 V	ATPN0752HB	1	57	0.252	2.800,00
10 HP, 230/400 V	ATPN1052LB	1	68	0.252	3.100,00
10 HP, 400/690 V	ATPN1052HB	1	68	0.252	3.100,00
12.5 HP, 230/400 V	ATPN1252LB	1	72	0.252	3.880,00
12.5 HP, 400/690 V	ATPN1252HB	1	72	0.252	3.880,00

TEKNİK ÖZELLİKLER

Kod	VOLTAJ (V)	Güç		Boyutlar (mm)								
		kW	HP	A	B	ØC	D	E	F	G	H	L
APTNO452	230/400	2.9	4	375	255	90	405	470	330	200	535	820
APTNO552	230/400	4	5.5	375	255	110	405	470	330	200	535	840
APTNO752	230/400	5.5	7.5	375	255	110	405	470	330	w200	535	840
APTNO752	400/690											
APTNO1052	230/400	7.4	10	375	255	110	405	470	330	200	535	910
APTNO1052	400/690											
APTNO1252	230/400	9.2	12.5	375	255	110	405	470	330	200	535	955
APTNO1252	400/690											

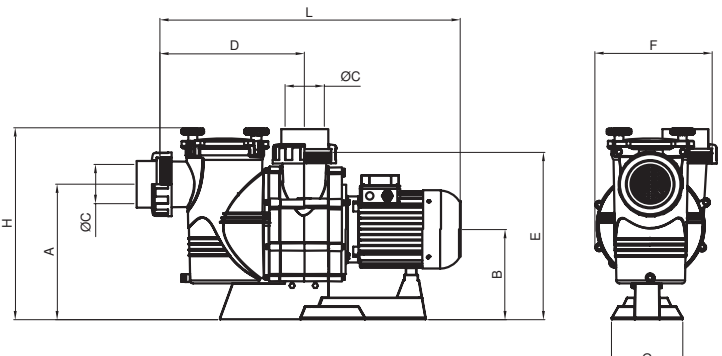
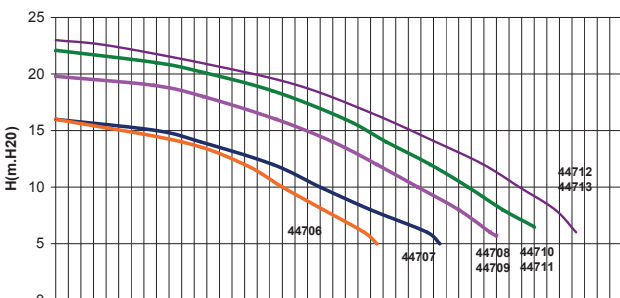

DEĞERLİ MÜŞTERİLERİMİZ FLUIDRA KATALOGDAKİ ÜRÜNLERE VE YEDEK PARÇALARA %5 ZAM GELMİŞTİR.

Aral Plus C-3000



AÇIKLAMA

ARAL PLUS C-3000 pompa serisi dökme demirden yapılmış olup, halka açık havuzlar için özel olarak tasarlanmıştır. 12,5HP'ye kadar 3000rpm'de çalışan standart 2 kutuplu motor tasarımına sahiptir. Bronzdan yapılmış pervane ve suyla temas eden tüm bileşenler kateforez işlemine tabi tutulur, bu işlem korozyon ve oksidasyona karşı sağlam bir koruma sağlayarak pompanın ömrünü önemli ölçüde uzatır, zaman içinde dayanıklılık ve sürekli performans sağlar.



	Kod	Standart Ambalaj	Standart Ağırlık kg	Standart Hacim m ³	Birim Fiyat EURO
3HP 230/400 50Hz	76917	1	55	0.162	2.600,00
4HP 230/400 50Hz	76918	1	68	0.162	2.900,00
4HP 400/690 50Hz	76919	1	68	0.162	2.900,00
5,5HP DN100-100 230/400 50Hz	76920	1	77	0.197	3.850,00
5,5HP DN100-100 400/690 50Hz	76921	1	77	0.197	3.850,00
5,5HP DN125-100 230/400 50Hz	76922	1	90	0.197	4.100,00
5,5HP DN125-100 400/690 50Hz	76923	1	90	0.197	4.100,00
7,5HP 230/400 50Hz	76924	1	99	0.197	4.200,00
7,5HP 400/690 50Hz	76925	1	99	0.197	4.200,00
10HP 400/690 50Hz	76926	1	104	0.197	4.500,00
12,5HP 400/690 50Hz	76927	1	113	0.197	4.800,00

76917 / 76918 / 76919 / 76920 / 76921 / 76922 / 76923

76924 / 76925 / 76926 / 76927

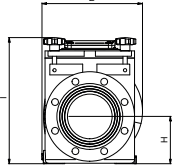
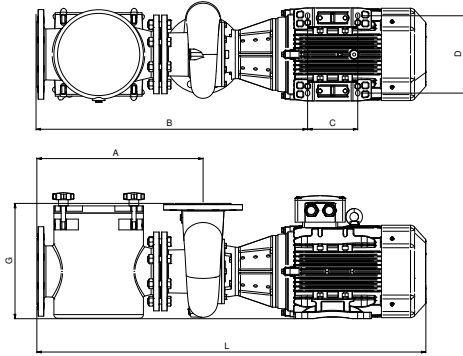
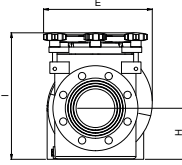
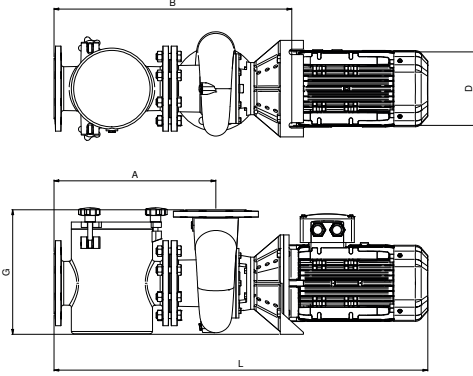

Kod	Güç	Emiş Bağlantısı		Basma Bağlantısı	mwc									
					m ³ /h									
					6	8	10	12	14	16	18	20	22	
76917	2.20 kW (3 HP)	7,6	4,3	80	3" BSP	51	47	42	38	27	8	-	-	-
76918	3 kW (4 HP)	9,9	5,7	100	100	118	105	85,8	70	49	20	-	-	-
76919	3 kW (4 HP)	5,7	3,3	100	100	118	105	85,8	70	49	20	-	-	-
76920	4.00 kW (5.5 HP)	13,0	7,4	100	100	106	99	85	76	58	41	-	-	-
76921	4.00 kW (5.5 HP)	7,4	4,3	100	100	106	99	85	76	58	41	-	-	-
76922	4.00 kW (5.5 HP)	13,0	7,4	125	100	152	130	110	81	55	-	-	-	-
76923	4.00 kW (5.5 HP)	7,4	4,3	125	100	152	130	110	81	55	-	-	-	-
76924	5.5 kW (7.5 HP)	17,6	10,1	125	100	152	136	123	106	81	55	5	-	-
76925	5.5 kW (7.5 HP)	10,1	5,9	125	100	152	136	123	106	81	55	5	-	-
76926	7.5 kW (10 HP)	13,5	7,8	125	100	185	172	158	143	126	106	82	43	-
76927	9.2 kW (12,5 HP)	16,6	9,6	125	100	194	179	163	147	129	109	87	61	26

DEĞERLİ MÜŞTERİLERİMİZ FLUIDRA KATALOGDAKİ ÜRÜNLERE VE YEDEK PARÇALARA %5 ZAM GELMİŞTİR.

SANTRİFÜJ POMPALAR

Aral Plus C-1500



AÇIKLAMA

ARAL PLUS C-1500 dökme demirden yapılmıştır ve halka açık havuzlar için özel olarak tasarlanmıştır. Dört kutuplu, 1.450 devir/dakika, 25HP'ye kadar tasarım motoru, yüksek performans için titizlikle hazırlanmış olup, çalışması sırasında düşük gürültü seviyesini korurken, büyük havuzlar için ideal olan büyük akışları sunar.

Suyla temas eden tüm bileşenler, korozyona ve oksidasyona karşı sağlam bir koruma sağlayarak, zaman içinde dayanıklılık ve sürekli performans sağlayarak pompanın ömrünü önemli ölçüde uzatan bir kataforez işlemine tabi tutulur.

Bronz fan opsiyonu da mevcuttur.



	Kod	Standart Ambalaj	Standart Ağırlık kg	Standart Hacim m ³	Birim Fiyat EURO
ARAL PLUS C-1500 4HP 230/400 50Hz	76906	1	103	0.195	4.350,00
ARAL PLUS C-1500 4HP 400/690 50Hz	76907	1	103	0.407	4.350,00
ARAL PLUS C-1500 5,5HP 230/400 50Hz	76908	1	111	0.407	4.785,00
ARAL PLUS C-1500 5,5HP 400/690 50Hz	76909	1	111	0.407	4.785,00
ARAL PLUS C-1500 7,5HP 230/400 50Hz	76910	1	143	0.407	5.400,00
ARAL PLUS C-1500 7,5HP 400/690 50Hz	76911	1	143	0.407	5.400,00
ARAL PLUS C-1500 10HP 400/690 50Hz	76912	1	153	0.407	5.570,00
ARAL PLUS C-1500 12,5HP 400/690 50Hz	76913	1	213	0.407	6.150,00
ARAL PLUS C-1500 15HP 400/690 50Hz	76914	1	243	0.407	9.200,00
ARAL PLUS C-1500 20HP 400/690 50Hz	76915	1	298	0.407	12.600,00
ARAL PLUS C-1500 25HP 400/690 50Hz	76916	1	314	0.407	15.600,00

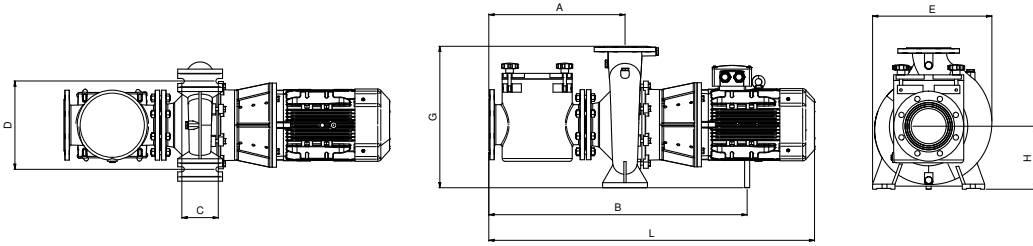

Kod	Güç			Emiş Bağlantısı	Basma Bağlantısı	mwc									
		A	A			6	8	10	12	14	16	18	20	22	
						m ³ /h									
76905	2.20 kW (3 HP)	7.9	4,5	100	50	54	48	42	36	28	17	-	-	-	
76906	3 kW (4 HP)	10.5	6	100	80	73	66	55	46	33	11	-	-	-	
76907	3 kW (4 HP)	6.1	3.5	100	80	73	66	55	46	33	11	-	-	-	
76908	4 kW (5.5 HP)	13.8	7.9	100	80	99	91	82	70	58	42	19	-	-	
76909	4 kW (5.5 HP)	7.9	4.6	100	80	99	91	82	70	58	42	19	-	-	
76910	5.5 kW (7.5 HP)	18.6	10.7	125	100	140	128	114	97	67	23	-	-	-	
76911	5.5 kW (7.5 HP)	10.7	6.2	125	100	140	128	114	97	67	23	-	-	-	
76912	7.5 kW (10 HP)	14.3	8.3	125	100	156	145	131	117	97	73	13	-	-	
76913	9.2 kW (12.5 HP)	17.5	10.1	150	100	199	185	170	154	131	112	77	-	-	
76914	11 kW (15 HP)	20.4	11.8	150	100	-	-	175	163	146	125	102	73	-	
76915	15 kW (20 HP)	27.3	15.8	200	125	-	299	287	260	222	175	126	-	-	
76916	18,5 kW (25 HP)	33.5	19.4	200	125	-	-	369	349	324	293	244	184	101	

DEĞERLİ MÜŞTERİLERİMİZ FLUIDRA KATALOGDAKİ ÜRÜNLERE VE YEDEK PARÇALARA %5 ZAM GELMİŞTİR.

Blower' lar



AÇIKLAMA

Blower'lar, orta ve yüksek debilerde sürekli bir hava baloncuk akımının istendiği; spa, banyo, hidromasaj ve benzer uygulamalarda bu ihtiyaca yönelik dizayn edilmiştir. Ayrıca filtre kum yatağının havalandırılmasında,örneğin düşük yoğunlukla hava akımına ihtiyaç duyulan ters yıkama işlemlerinde kullanılabilir.

Filtre gövdesi ve fanı alüminyum alaşımı enjeksiyon ile üretilmişken, motor mili paslanmaz çeliktir, fan dinamik olarak dengeli şekilde doğrudan mile bağlanmıştır. Sürekli kullanım özelliği olan trifaze ve monofaze motor, CEI2/3 1988 standart yönetmelikleri uyarınca paslanmaz çelikten üretilmiş ve IP54 koruma, class-F izolasyon sınıfına sahiptir. Monofaze modeller için voltaj değerleri 100-120/200-240V ve trifaze modelleri için 200-240/380-440V'dur. Pompa dikey ve yatay olarak monte edilebilmektedir. Hepsinden öte, hareketli parçalar arasında bir temas olmadığından dolayı yağlama veya bakım ihtiyacı yoktur, parçalar aşınmaya maruz kalmazlar.

Türbinlerin maksimum çalışma sıcaklığı 40°C'dir. Yanıcı ve patlayıcı gazlarla birlikte kullanmayınız.

TEKNİK ÖZELLİKLER

Model	Kod	Voltaj (V)	Faz	Debi (m³/h)	Maks. basınç (mbar)	Standart ağırlık kg	Standart Hacim m³	Birim Fiyat EURO
Blower 0.4 kW	33970-2450	Δ 200-240 Y 345-415	3	80	130	10	0.045	670,00
Blower 0.85 kW	35388-2450	200-240	1	145	160	17	0.059	745,00
Blower 0.85 kW	35387-2450	Δ 200-240 Y 345-415	3	145	160	16	0.045	805,00
Blower 1.3 kW	31090-2450	200-240	1	210	170	23	0.059	805,00
Blower 1.3 kW	31091-2450	Δ 200-240 Y 345-415	3	210	170	22	0.059	805,00
Blower 1.5 kW	33971-2450	200-240	1	210	220	24	0.064	955,00
Blower 1.6 kW	31092-2450	Δ 200-240 Y 345-415	3	210	220	23	0.064	955,00
Blower 1.6 kW 2V	35389-2450	Δ 200-240 Y 345-415	3	150	300	25	0.087	1.090,00
Blower 2.2 kW	31093-2450	Δ 200-240 Y 345-415	3	318	230	30	0.097	1.120,00
Blower 3.0 kW 2V	31094-2450	Δ 200-240 Y 345-415	3	230	410	40	0.126	1.610,00
Blower 3.0 kW	31095-2450	Δ 200-240 Y 345-415	3	318	280	36	0.097	1.610,00
Blower 4.3 kW 2V	31096-2450	Δ 345-415 Y 600-720	3	520	600	54	0.217	2.225,00
Blower 5.5 kW	31097-2450	Δ 345-415 Y 600-720	3	530	320	63	0.16	2.925,00
Blower 5.5 kW 2V	33972-2450	Δ 345-415 Y 600-720	3	320	515	66	0.201	3.075,00

Blower filtresi



Bağlantı	Kod	Standart Ambalaj	Standart Ağırlık kg	Standart Hacim m³	Birim Fiyat EURO
1"	56489	1	-	-	215,00
1 ¼"	56402	1	-	-	215,00
1 ½"	56403	1	-	-	225,00
2"	56404	1	-	-	340,00
2 ½"	56405	1	-	-	390,00

Blower susturucu

Çelik susturucu, içinde sesi azaltmak için poliüretan emici vardır.)



Bağlantı	Kod	Standart Ambalaj	Standart Ağırlık kg	Standart Hacim m³	Birim Fiyat EURO
1 ¼"	56406	1	-	-	125,00
1 ½"	56407	1	-	-	150,00
2"	56408	1	-	-	170,00
2 ½"	56409	1	-	-	225,00

Blower güvenlik subabı



Bağlantı	Kod	Standart Ambalaj	Standart Ağırlık kg	Standart Hacim m³	Birim Fiyat EURO
1 ¼"	65287	1	-	-	345,00

DEĞERLİ MÜŞTERİLERİMİZ FLUIDRA KATALOGDAKİ ÜRÜNLERE VE YEDEK PARÇALARA %5 ZAM GELMİŞTİR.

ELEKTRİK KONTROL PANOLARI

- IP-65 koruması.
- Kilitli ve anahtarlı şeffaf panel.
- Tüm üniteler aşağıdakilerle uyumludur:
 - - 220/240V 1 faz (P+N+T) 50Hz/60Hz
 - - 380/415V 3 faz (3P+N+T) 50Hz/60Hz
 - - 220/230V 3 faz (3P+T) 50Hz/60Hz
- Saatlik programlama ile 24 saat programlama saati.
- Pompanın uzaktan kontrolü (açık/kapalı,...) ve yardımcı ekipman (su sıcaklığı, seviye kontrolü...) için bağlantı.
- Birlikte verilen tüm ürünler:
 - - Elektrik şeması
 - - Bağlantı şeması
 - - Montaj talimatları
 - - CE uygunluk belgesi
 - -Kabloların gireceği yerler hazırdr
 - - Duvara sabitlemek için vidalar ve dübeller (4)
- Kontrol panosu modeli pompanın nominal voltajına göre seçilmelidir:

TEKNİK ÖZELLİKLERİ

TİP	Amperaj	Güç Aralığı 1-faze 230V	Güç Aralığı 3-faze 400V	Güç Aralığı 3-faze 230V
A	1.6A - 2.5A	¼ HP	¾ HP - 1 HP	½ HP
B	2.5A - 4A	½ HP	1.5 HP - 2 HP	¾ HP - 1 HP
C	4A - 6.3A	¾ HP - 1 HP	3 HP*	1.5 HP
D	6A - 10A	1.5 HP	4 HP**	2 HP - 3 HP

* Also 3.5 hp 400V 3~ in plastic (kod 08003)

** Also 4.5 and 5.5 hp 400 V 3~ in plastic (kods 08004, 08005)



Kontrol Panosu; Aşırı yük korumalı pompalar

Termal aşırı yük koruması (1,6 ila 10A), kontaktör, 24 saat programlama saati, 3 konumlu modüler anahtar, Otomatik / 0 / Manuel.

	Kod	Standart Ambalaj	Standart Ağırlık kg.	Standart hacim m ³	Birim Fiyat EURO
Type A	25717	1	1.9	0.014	265,00
Type B	25718	1	1.9	0.014	265,00
Type C	25719	1	1.9	0.014	270,00
Type D	25720	1	1.9	0.014	265,00



Complies with Standart EN 16582-1:2015

Kontrol Panosu;

Aşırı yük korumalı pompalar ve aydınlatma için

Termal aşırı yük koruması (1,6 ila 10A), kontaktör, 24 saat programlama saati, 3 konumlu modüler anahtar, Otomatik / 0 / Manuel.

	Kod	Standart Ambalaj	Standart hacim kg	Standart hacim m ³	Birim Fiyat EURO
Type A	25721	1	2.3	0.014	300,00
Type B	25722	1	2.3	0.014	300,00
Type C	25723	1	2.3	0.014	300,00
Type D	25724	1	2.3	0.014	300,00



DEĞERLİ MÜŞTERİLERİMİZ FLUIDRA KATALOGDAKİ ÜRÜNLERE VE YEDEK PARÇALARA %5 ZAM GELMİŞTİR.

Kontrol Panosu

aşırı yük korumalı pompalar ve diferansiyel korumalı sualtı lambaları için



AÇIKLAMA

Termal aşırı yük koruması (1,6 ila 10A), kontaktör, 24 saatlik programlama saati.

Üç konum: Otomatik/0/manuel. Korumalı 230 V 10 A çıkış ve su altı projektörleri için kontrol edilir. Tek fazlı.

	Kod	Standart Ambalaj	Standart ağırlık in kg	Standart Hacim m ³	Birim Fiyat EURO
Type A	25725	1	2.1	0.014	400,00
Type B	25726	1	2.1	0.014	400,00
Type C	25727	1	2.1	0.014	400,00
Type D	25728	1	2.1	0.014	400,00

Kontrol Panosu

aşırı yük korumalı pompalar ve diferansiyel korumalı su altı lambaları için



AÇIKLAMA

Termal aşırı yük koruması (1,6 ila 10A), kontaktör, 24 saatlik programlama saati.

Üç konum: Otomatik/0/manuel. Korumalı 230 V 10 A çıkış ve ışıklar için kontrol edilir. Üç aşama. Üç fazlı.

	Kod	Standart Ambalaj	Standart ağırlık kg	Standart hacim m ³	Birim Fiyat EURO
Type A	25729	1	2.4	0.015	475,00
Type B	25730	1	2.4	0.015	475,00
Type C	25731	1	2.4	0.015	475,00
Type D	25732	1	2.4	0.015	475,00

Kontrol Panosu

aşırı yük korumalı pompalar ve 1 set led sualtı lambası için



AÇIKLAMA

Pompa aşırı yük koruması için kontrol kutusu ve 1 set LED su altı lambası.

Termal aşırı yük koruması (1,6 ila 10A), kontaktör, 24 saatlik programlama saati.

Üç konum: Otomatik/0/manuel. 12V 100VA. 1 set LED su altı ışığı için korumalı çıkış.

	Kod	Standart Paket	Standart ağırlık kg	Standart hacim m ³	Birim Fiyat EURO
Type A	74991	1	4.6	0.021	440,00
Type B	74992	1	4.6	0.021	440,00
Type C	74993	1	4.6	0.021	440,00
Type D	74994	1	4.6	0.021	440,00

ELEKTRİK KONTROL PANOLARI

Kontrol Panosu;

Aşırı yük korumalı pompalar ve lambalar için



AÇIKLAMA

Pompa aşırı yük koruması için kontrol kutusu ve 1 su altı ışığı. Termal aşırı yük koruması (1,6 ila 10A), kontaktör, 24 saatlik programlama saati. Üç konum: Otomatik/0/manuel. 12 V 315. 1 su altı ışığı için korumalı çıkış.

	Kod	Standart Ambalaj	Standart Ağırlık kg	Stand in m ³	Birim Fiyat EURO
Type A	69916	1	6	0.021	430,00
Type B	69917	1	6	0.021	430,00
Type C	69918	1	6	0.021	430,00
Type D	69919	1	6	0.021	430,00

Kontrol Panosu

2 pompa aşırı yük koruması ve 2 su altı aydınlatma kontrolü ile



Termal aşırı yük koruması (1. pompa: 4 kutup, 10 A maks. / 2. pompa: 2 kutup, 10 A maks.), kontaktör, 24 saat. programlama saati, modüler anahtar "Otomatik / 0 / Manuel". Transformatör 230/12 V -600VA, 300W'lık 2 su altı ışığı için.

	Kod	Standart Paket	Standart Ağırlık kg	Standart hacim m ³	Birim Fiyat EURO
Type C + Type D	70423	1	9.5	0.024	775,00
Type D + Type D	70424	1	9.5	0.024	775,00

Kontrol Panosu

1 pompa, aşırı yük koruma ve 3 su altı aydınlatma kontrolü ile



AÇIKLAMA

Termal aşırı yük koruması (4 kutuplu, 10 A maks.), kontaktör, 24 saat. programlama saati, modüler anahtar "Otomatik / 0 / Manuel". Transformatör 230/12 V -600VA + 300VA, 300W'lık 3 su altı ışığı için.

	Kod	Standart Paket	Standart Ağırlık kg	Standart hacim m ³	Birim Fiyat EURO
Type A	70425	1	10.4	0.024	785,00
Type B	70426	1	10.4	0.024	785,00
Type C	70427	1	10.4	0.024	785,00
Type D	70428	1	10.4	0.024	785,00

Basic NL karşı akıntı sistemi

AÇIKLAMA

Parlak AISI-316L paslanmaz çelik ön kapaklı karşı akım nozul seti, 11499 ve 11014 nozul setleriyle değiştirilebilir, çok yönlü su-hava dönüş nozulu, 60 m³/saat emiş kapasitesi ve açma-kapama düğmesi. İsteğe bağlı tutma kolu (kod 65535).

	Kod	Standart Ambalaj	Standart Ağırlık kg	Standart Hacim m ³	Birim Fiyat EURO
Basic NL Betonarme havuzlar için	66470	1	-	-	4.500,00

- Besleme Nozulu (hava-su) AISI 316 paslanmaz çelikten üretilmiş
- 60m³/h kapasiteli emiş ağız AISI 316 paslanmaz çelikten üretilmiş
- 5,5 hp pompa
- 27-40 m³/h aralığında ayarlanabilir debi miktarı
- Güç kontrol kutusu
- Trifaze elektrikle çalışır

STOKLARLA SINIRLIDIR

Basic ND kar_1 ak1nt1 sistemi

AÇIKLAMA

Karşı Akıntı sistemi kiti:

- " Hava - Su kar_1_1ml1 Nozula sahip ön panel AISI 316 Kalite paslanmaz çelikten imal edilmiştir. " Aydınlatma piezoelektrik ON-OFF butonu AISI-316 paslanmaz çelikten üretilmiştir.
- " 60 m³/h kapasiteli emiş ağız AISI-316 paslanmaz çelikten üretilmiştir.
- " 5.5 HP pompa.
- " Debi 60 m³/h.
- " Güç kontrol kutusu 5.5 HP pompa.
- " Trifaze elektrik ile çalışır.

	Kod	Standart Ambalaj	Standart Ağırlık kg	Standart Hacim m ³	Birim Fiyat EURO
Basic ND Betonarme havuzlar için	65498	1	-	-	4.900,00
Basic ND Liner havuzlar için	66044	1	-	-	6.300,00

KARŞI AKINTI YÜZME EKİPMANLARI

Marlin XS karşıakıntı sistemi nozulu



AÇIKLAMA

Beyaz ABS karşı akıntı sistemi nozulu

Beyaz ABS karşı akıntı nozulu	Kod	Standart Ambalaj	Standart ağırlık kg	Standart hacim m ³	Birim Fiyat EURO
Marlin XS	45618	1	1.553	0.015	780,00

Marlin karşı akıntı sistemi

- + Ekonomik karşı akıntı yüzme sistemi.
- + Kit olarak sunulan yenilikçi tasarım ve konsept (Nozul, muhafaza, kontrol kutusu ve pompa dahil), havuzunuza önemli değer katacak bir özellik haline getirir.
- + Yüksek performanslı hidrolik özellikleri sayesinde son derece rekabetçi bir ürün olan Marlin karşı akıntı sisteminin 3 modeli mevcuttur: Marlin 30 II, Marlin 30 III ve Marlin 45 III.
- + Opsiyonel olarak tutunma kolları ve hidromasaj hortumu eklenebilir.

Marlin 30 II (monofaz) karşı akıntı sistemi

AÇIKLAMA

Şunlardan oluşur: Nozul ön plakası, plastik muhafaza, kontrol kutusu ve pompa 2,2 kW (3 HP) 230 V II 50 Hz.

	Kod	Standart Ambalaj	Standart ağırlık kg	Standart hacim m ³	Birim Fiyat EURO
Marlin 30 Mono	35375	1	37.4	0.260	2.600,00

Marlin 30 III (trifaz) karşı akıntı sistemi

AÇIKLAMA

Şunlardan oluşur: Nozul ön plakası, plastik muhafaza, kontrol kutusu ve pompa 2,2 kW (3 HP) 400 V III 50 Hz.

	Kod	Standart Ambalaj	Standart ağırlık kg	Standart hacim m ³	Birim Fiyat EURO
Marlin 30 Trifaze	35376	1	37.4	0.260	2.900,00

Marlin 45 III (Trifaz) karşı akıntı sistemi

AÇIKLAMA

Şunlardan oluşur: Nozul, beton geçiş parçası, kontrol panosu ve trifaze pompa 3,3 kW (4,5 HP) 400 V III 50 Hz.

	Kod	Standart Ambalaj	Standart Ağırlık kg	Standart Hacim m ³	Birim Fiyat EURO
Marlin 45 III Trifaze	35377	1	42.2	0.260	3.000,00

Liner havuzlar için 11503 kodlu conta kiti gereklidir.

DEĞERLİ MÜŞTERİLERİMİZ FLUIDRA KATALOGDAKİ ÜRÜNLERE VE YEDEK PARÇALARA %5 ZAM GELMİŞTİR.



KARŞI AKINTI AKSESUARLARI

AISI-316 paslanmaz çelik karşı akıntı nozulu

AÇIKLAMA

AISI-316 paslanmaz çelikten mamul, masaj nozulu. Pnömatik açma butonu ve hava regülatörü ile beraber.

	Kod	Standart Ambalaj	Standart Ağırlık kg	Standart Hacim m ³	Birim Fiyat EURO
Paslanmaz çelik jet stream nozulu	11499	1	4.7	0.039	1.000,00



ABS karşı akıntı nozulu tutunma kollu

AÇIKLAMA

Masaj ağzı, açma kapama butonu ve hava regülatörü ile beraber tutunma kolunu kapsar.

	Kod	Standart Ambalaj	Standart Ağırlık kg	Standart Hacim m ³	Birim Fiyat EURO
ABS jet stream nozulu	11013	1	4.2	0.039	1.000,00

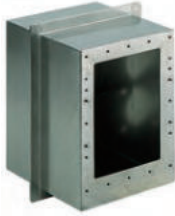

Paslanmaz çelik beton geçiş parçası

AÇIKLAMA

AISI-316L paslanmaz çelikten. 240 mm derinlik. Hem beton hem de prefabrik havuzlara uygundur. Sızdırmazlık elemanları ve 3 m kablo borusuyla birlikte verilir.

	Kod	Standart Ambalaj	Standart ağırlık kg	Standart hacim m ³	Birim Fiyat EURO
	00243	1	7.79	0.04	700,00



Plastik beton geçiş parçası

AÇIKLAMA

Değiştirilemez plastikten yapılmıştır. Sızdırmazlık elemanları ve her biri 3 m'lik iki boru ile birlikte verilir.



	Kod	Standart Ambalaj	Standart ağırlık kg	Standart hacim m ³	Birim Fiyat EURO
	11502	1	5.0	0.036	690,00



Masaj hortumu

AÇIKLAMA

Tahliye ağzına takılacak. Uzunluk: 1,5 m.

	Kod	Standart Ambalaj	Standart ağırlık kg	Standart hacim m ³	Birim Fiyat EURO
\$EcoParKontrol Panoları	00247	1	1.22	0.01	115,00



KARŞI AKINTI AKSESUARLARI



Kontrol panosu

AÇIKLAMA

Elektro-pnömatik kutu. Pompalar nozül ön plakası düğmeleriyle çalıştırılır.



	Kod	Standart ambalaj	Standart ağırlık kg	Standart hacim m ³	Birim Fiyat EURO
230 V II 1.5 kW (2 HP) pompalar	11507	1	1.2	0.004	800,00
230 V II 2.2 kW (3 HP) pompalar	25456	1	1.2	0.004	880,00
400 V III 2.2 kW (3 HP) pompalar	32151	1	1.2	0.004	810,00
230/400 V III 2.6 kW (3.5 HP) pompalar	11506	1	1.2	0.004	800,00
400 V III 4 kW (5.5 HP) pompalar	65536	1	-	-	840,00

Jet stream pompası

AÇIKLAMA

Yüksek debi ihtiyacı olan karşı akıntı sistemleri için özel dizayn edilmiştir. Suyla temas eden tüm parçalar AISI-316 paslanmaz çelikten imal edilmiştir, korozyona karşı yüksek dayanım.



	Kod	Standart Ambalaj	Standart Ağırlık kg	Standart Hacim m ³	Birim Fiyat EURO
1.5 Kw 2 HP monofaze	28566	1	21.0	0.095	1.400,00
2.2 Kw 3 HP monofaze	28568	1	22.6	0.095	1.450,00
2.2 kW 3 HP trifaze	30774	1	22.5	0.095	1.400,00
3.3 kW 4.5 HP trifaze (IP 54 motor korumalı)	11509	1	22.5	0.098	1.850,00
4 kW 5,5 HP trifaze	65549	1	32.6	-	2.150,00

Jet stream pompası

AÇIKLAMA

Plastik gövdeli jet stream pompası. Çift yalıtım motor mili. IP-54 motor koruması.



	Kod	Standart Ambalaj	Standart Ağırlık kg	Standart Hacim m ³	Birim Fiyat EURO
1.5 Kw 2 HP monofaze	11505	1	27.0	0.095	1.500,00
2.6 kW 3.5 HP trifaze	11504	1	30.5	0.098	1.550,00

POMPALAR

HER İHTİYACA UYGUN KOMPLE ÜRÜNLER

> DEĞİŞKEN HIZLI, YENİ ECO-SILENT STANDARTI

Değişken hızlı pompalar **4 önemli avantaj sunarken**, daha düşük hızlarda daha uzun günlük çalışma periyotlarına sahiptir:

1) SESSİZ ÇALIŞMA

Zodiac® değişken hızlı pompalar, tek hızlı pompalara nazaran 24 dB(A)**'e kadar daha düşük ses üretmektedir. Bu kütüphanedeki ses seviyesine denktir.

Bilgilendirme?

Ses miktarındaki 3 dB(A) bir düşüş insan kulağının iki katı daha sessiz algıladığı gürültüyü temsil etmektedir.

2) ENERJİ TASARRUFU

ECM*** teknolojisini kullanan TEFC** sürekli amanyetik senkon motorları sayesinde, Zodiac® değişken hızlı pompalar **elektrik tüketimini %90'a kadar düşürür**. Böylece, tek hızlı bir pompa ile kıyasladığımızda sadece birkaç sezonda parasını çıkardığı görülebilir.

3) GELİŞMİŞ SU DEZENFEKSİYONU

Düşük hızlarda çalışma ve bütün havuzlara adapte olabilmeye esnekliği, suyun filtreden geçerken ki hızını düşürür ve **filtrasyon kalitesini önemli ölçüde artırır**. Bu, ayrıca filtre tıkanma riskini de azaltmaktadır.

Bilgilendirme?

Değişken hızlı bir pompa ve kartuş filtre kombinasyonu daha az su tüketimi yapacağınız çevre dostu bir sistem oluşturur (ters yıkama yok).

4) BAĞLANTI

Yeni iQPUMP Wi-Fi bağlantı aygıtı ile, iAquaLink™ uygulaması üzerinden FloPro™ VS Pompaları uzaktan kontrol etmek artık mümkün.

Bilgilendirme ?

AquaLink™ uygulaması sayesinde sade ve kolay kullanıcı arayüzünden faydalanarak filtrasyon sistemini kontrol edin.

Uzaktan erişim ile pompayı yönetin ve programlayın. (10 farklı programa kadar).



* En az 66 dB(A) gürültü üreten standart bir filtrasyon pompası baz alınmıştır. Değerler, ISO Standartı 3741'e göre A-ağırlıklı akustik güç seviyesinde ifade edilir.

** TEFC = Totally-Enclosed Fan-Cooled (Tamamen-Kapalı Fan-Soğutmalı)

*** ECM = Electronically Commutated Motor (= elektronik kontrollü "brushless" motor)



DEĞERLİ MÜŞTERİLERİMİZ FLUIDRA KATALOGDAKİ ÜRÜNLERE VE YEDEK PARÇALARA %5 ZAM GELMİŞTİR.

3 YIL
GARANTİ



DÜŞÜK SES SEVİYESİ



ENERJİ TASARRUFU



DOĞA DOSTU



BÜYÜK KAPASİTE



KOLAY KURULUM



KOLAY DEĞİŞİM



Enerji Verimli

MÜŞTERİLERİNİZİ CEZBETMEK İÇİN TASARLANDI

Filtrasyon ürünlerimiz, tüketici panellerinde belirtilen ihtiyaçlara göre oluşturulmuştur *.

Böylece, bu yeni ürün yelpazesi ve kendine özgü avantajları, müşterilerinizin kalbini kazanacaktır..

> GÜÇLÜ GARANTI

Tüketicilerin %86'sı* güvenilir, uzun ömürlü ürünleri arıyorlar.

- Pompalarımız tüm parçaları ile, yıpranan parçalar da dahil (mekanik aksam, ön filtre sepeti, rakorlar, vs.). 3 yıl garantilidir.



> KOLAY BAKIM

Kullanıcıların %75'i kolay bakım özelliğini önemsiyor.

- Tüm pompalarımız kolay bakım için çok geniş bir ön filtre sepetine (2.6 lt) sahiptir, yani temizlik süresi daha uzundur.



> ENERJİ TASARRUFU

Kullanıcıların %66'sı enerji tüketimini kontrol altında tutmak istiyor.

- Değişken hızlı pompalarımız oldukça yüksek enerji verimine sahiptir.
- Tek hızlı pompalarımız yüksek performansa sahiptir ki, rakiplere nazaran daha düşük güce sahip modellerimizi tercih edebilirsiniz boyutlara bağlı olarak).



*2015 yılında Fransa'da 779 kişinin katılımı ile gerçekleştirilen "Kullanım ve Tutumlar" tüketici anketi.



DEĞERLİ MÜŞTERİLERİMİZ FLUIDRA KATALOGDAKİ ÜRÜNLERE VE YEDEK PARÇALARA %5 ZAM GELMİŞTİR.

KOLAY MONTAJ

Filtrasyon serimiz günlük hayatınızı kolaylaştırmak için düşünülmüştür: **basit, hızlı montaj ve kolay bakım.**

> MONTAJI KOLAY POMPALAR, BAŞKASIYLA DEĞİŞTİRİRKEN BİLE

Bütün Zodiac® filtrasyon pompaları; filtrasyon grubumuzda bulunan tüm modelleri için geçerli, aynı montaj, değişim ve bakım avantajlarını sunan benzersiz bir FloPro™ platformuna sahiptir.

Güçlü yanlar:

- 1 Emme ve basma rakorları **çift taraflı dışlı** (dıştan ve 2" içten dışlı),
- 2 Özel **Ø63/ Ø50 mm rakor** bağlantılar,
- 3 **Pompa kaidesi**
(FloPro™ VS ile birlikte, diğer modeller için opsiyoneldir)



DEĞİŞİM LİSTESİ

Değişecek pompa	Pompa değişim çözümü
Hayward® : TriStar, SuperPump, Max-Flo XL, Max-Flo, SuperPool, SuPerPool II, Super II, RS II Kripsol® : Koral-KSE / KSV, Caribe-CK, Ondina-OK, Epsilon-EP, Prime-KPR / KPRV, KS Evo, KSX Pro Saci® : Optima Speck® : BADU Better / TOP / Magna, BADU Gamma, BADU Eco Touch-Pro / Eco Soft, BADU90, BADU Prime / Prime Eco VS	A FloPro™, kaidesi
DAB® : Swim, EUROswim & EUROpro 50, 75 & 100, E-Swim Espa® : Silen Plus 1M, Silen Plus 2M / 3M, Silen S, Silen S2, Silver Saci® : Winner, (e)Winner Speck® : BADU Profi	B FloPro™ + ince kaide
AstralPool® : EUROpa Speck® : BADU EasyFit	C FloPro™ + ince kaide + taban
AstralPool® : Victoria Plus, Victoria Plus Silent, Glass Plus, Discovery, Niagara	D FloPro™ + kalın kaide



Mor ile yazılmış pompa modellerinde emme ve basma hattı uyumu vardır.

Mavi ile yazılmış pompa modellerinin sadece emiş hattı uyumludur.
(basma hattı tesisatında hafif değişiklik gerektirir).

DEĞERLİ MÜŞTERİLERİMİZ FLUIDRA KATALOGDAKİ ÜRÜNLERE VE YEDEK PARÇALARA %5 ZAM GELMİŞTİR.

POMPALAR

> HAVUZLAR İÇİN UZUN ÖMÜRLÜ VE VERİMLİ TEK HIZLI POMPALAR

FloPro™ pompalar korozyona dayanıklı malzemeden meydana gelmektedir. Pompa gövdesi **uzun ömürlü ve sessiz** olmasını sağlayan özel polipropilen malzemeden imal edilmiştir.

Pek çok havuzun ihtiyaçlarını karşılamak için, 9 farklı modele sahip (0.5 - 2.0 HP, aralığında monofaze ve trifaze modeller, 0.5 HP modeli hariç) yüksek verimli senkronize motor.

FloPro™ platformu, piyasadaki çoğu eşdeğer pompayla, **"Easy Retrofit" sistemi sayesinde hiçbir kısıtlama olmaksızın ve tesisatı değiştirmeye gerek kalmadan uyum gösterir.**

3 YIL
GARANTİ

TUM
HAVUZ
TÜRLERİNDE

BÜYÜK
KAPASİTE

KOLAY
KURULUM

KOLAY
DEĞİŞİM

STANDART MONTAJ

- 1 FloPro™ pompa
- 2 Filtre
- 3 Isıtma sistemi
- 4 Su dezenfeksiyon sistemi

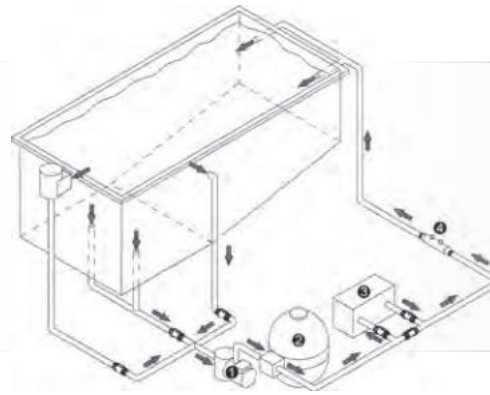

KARŞILAŞTIRMA TABLOSU

	FloPro™ VS	E30iQ	FloPro™
	Değişken hızlı pompa, maksimum enerji tasarrufu için	Değişken hızlı pompa, basit ve enerji verimli	Tek hızlı pompalar, tüm havuzlar için uzun ömürlü ve verimli
Garanti	3 yıl	3 yıl	3 yıl
"Easy retrofit" montaj kolaylığı	•	•	•
"Easy retrofit" için pompa kaidesi	•	Opsiyon	Opsiyon
Geniş kapasiteli ön filtre	•	•	•
Hız sayısı	8	3	1
Pompa hızı	600-3450 RPM	40 - 100 %	2850 RPM
Model sayısı	1	2	9
Güç (P2)	1,65 HP	1 ve 2 HP	0,5 ila 2,0 HP
Maksimum havuz hacmi	100 m ³	150 m ³	150 m ³
Optimum verim hacmi	30-80 m ³	15-120 m ³	-
Çıkarılabilir kullanıcı arayüzü	•	-	-
Kuru kontak kontrol	•	•	-
Zodiac® AquaLink® TRi otomasyon uyumu	•	iAquaLink+	-
iQPUMP uyumu (akıllı telefon kontrolü)	•	-	-

DEĞERLİ MÜŞTERİLERİMİZ FLUIDRA KATALOGDAKİ ÜRÜNLERE VE YEDEK PARÇALARA %5 ZAM GELMİŞTİR.

FloPro™ VS

- + Garantili enerji tasarrufu ve sessiz
- + Akıllı çalışma
- + Uzaktan kontrol



3 YIL
GARANTİ



TÜM HAVUZ
TÜRLERİNDE



ENERJİ
TASARRUFU



KOLAY DEĞİŞİM



DÜŞÜK SES
SEVİYESİ



DOĞA
DOSTU



iAquaLink™
COMPATIBLE



Enerji
Verimli

PAKETE DAHİL OLAN AKSESUARLAR

			
Duvara monte kiti (sadece standart FloPro™ VS için)	İnce pompa kasesi	Kalın pompa kasesi	63/50mm bağlantı rakorları

İLGİLİ ÜRÜNLER

CS Kartuş Filtre	iQPUMP	MS Giltre
WF000024/25	WA000017	WF000094/95/96/97 & 98

ÜRÜN KODU & BİRİM FİYAT

Model	FloPro™ VS	FloPro™ VS AUT
Standart Model	WP000003	WP000079
	2.600 Euro	2.175 Euro

AÇIKLAMA

Model	FloPro™ VS	FloPro™ VS AUT
Kullanıcı arayüzü	1-satır LCD ekran (mavi)	/
Diller	6 (FR-EN-ES-DE-IT-NL)	
Çalışma modu	Bağımsız, Zodiac® otomasyon bağlantısı ile, harici kuru kontak kontrol	iQPUMP veya Zodiac otomasyonuna bağlı
Saat / Timer	24 saat dilimi, timer (hız 1 & 2), dinlenme modu (hız 3 & 4)	iAquaLink™ uygulaması aracılığıyla (10 timer' a kadar)
Hız sayısı	8 programlanabilir ve ayarlanabilir hız (+/- 10 RPM)	10 programlanabilir ve ayarlanabilir hız iAquaLink™ ile
Başlatma	Başlangıçta otomatik, ayarlanabilir hız ve süresi	
Güvenlik özellikleri	Elektronik donma koruması Yüksek veya düşük gerilim durumunda otomatik kapanma	
Filtre sepet hacmi	2.6 L	
Bağlantı	DN50 mm & DN63 mm (2" dişli giriş & çıkış, 63/50mm bağlantı rakorları dahildir)	
Kullanım yeri	Tatlı ve tuzlu su 6 gr/lt (6000ppm) maksimum	

TEKNİK ÖZELLİKLER

Model	FloPro™ VS	FloPro™ VS AUT
Pompa tipi	Kendinden emişli havuz pompası	
Motor tipi	Daimi manyetik senkron motor (ECM* teknolojisi), TEFC**, F sınıfı yalıtım	
Verim	> % 80 (IE3 Standartı)	
Çıkış gücü HP (P2)	1.65	
Çıkış gücü Kw (P2)	1.23	
Debi 10mSS' de (m³/h)	24.1 m³/h (3450 RPM' de)	
Maksimum debi (m³/h)	30.7 m³/h	
Maksimum basma yüksekliği (m)	21.5 m	
Maksimum su sıcaklığı	35 °C	
Speeds	600 - 3450 RPM (10 RPM aralıklarla değiştirilebilir)	
Koruma sınıfı	IPX4	
Elektrik beslemesi	220-240 VAC - 50/60 Hz	
Harici kontrol bağlantıları	AquaLink® TRi veya iQPUMP bağlantısı için RS485, harici kuru kontak bağlantı (hızlar 1 - 4)	

*: ECM = Elektronik Kumanda Motor

DEĞERLİ MÜŞTERİLERİMİZ FLUIDRA KATALOGDAKİ ÜRÜNLERE VE YEDEK PARÇALARA %5 ZAM GELMİŞTİR.

E30iQ



- + Garantili enerji tasarrufu
- + Sessiz
- + Her yerden her zaman uzaktan kontrol

PAKETE DAHİL OLAN AKSESUARLAR

63/50mm union tailpieces

3 YIL
GARANTİ

TÜM HAVUZ
TÜRLERİNDE

ENERJİ
TASARRUFU

KOLAY DEĞİŞİM

DOĞA
DOSTU

DÜŞÜK SES
SEVİYESİ

Enerji
Verimli



OPSİYONEL AKSESUARLAR		İLGİLİ ÜRÜNLER	
İnce pompa kaidesi	Kalın pompa kaidesi	CS Kartuş Filtre	MS Filtre
R0486701	R0546401	WF000024/25	WF000094/95/96/97 & 98
35.00 Euro	32.00 Euro	740,00	960,00

ÜRÜN KODU & BİRİM FİYAT

Model	E30iQ 100	E30iQ 200
Standart Model	WP000221	WP000222
	1.360 Euro	1.700 Euro

AÇIKLAMA

Model	E30iQ 100	E30iQ 200
Kullanıcı arayüzü	1- satır LCD ekran (beyaz)	
Çalışma modu	Bağımsız, Zodiac® otomasyon bağlantısı ile, harici kuru kontak kontrol	
Saat / Timer	24 saat dilimi, timer (hız 1 & 2)	
Hız sayısı	3 programlanabilir hız. Fabrika ayarı: ECO (50%), CLEAN (75%) & BOOST (100%)	
Başlatma	Başlangıçta otomatik, ayarlanabilir hız ve süresi	
Güvenlik özellikleri	Yüksek gerilim ve aşırı ısınma durumunda otomatik kapanma	
Filtre sepet hacmi	2.6 L	
Bağlantı	DN50 mm & DN63 mm (2" dişli giriş & çıkış, 63/50mm bağlantı rakorları dahildir)	
Kullanım yeri	Tatlı ve tuzlu su 6 gr/lt (6000ppm) maksimum	
Uygulama kontrol	iAquaLink+	

TEKNİK ÖZELLİKLER

Model	E30iQ 100	E30iQ 200
Pompa tipi	Kendinden emişli havuz pompası	
Motor tipi	Daimi manyetik senkron motor (ECM* teknolojisi), TEFC**, F sınıfı yalıtım	
Verim	> % 80 (IE3 Standartı)	
Çıkış gücü HP (P2)	1	2
Çıkış gücü Kw (P2)	0,75	1,5
Debi 10mSS' de (m³/h)	15.5m³/h (100%' de)	25.1m³/h (100%' de)
Maksimum debi (m³/h)	21 m³/h	31.5m³/h
Maksimum basma yüksekliği (m)	18m	20.5m
Maksimum su sıcaklığı	35 °C	
Speeds	40 - 100 % (1% aralıklarla değiştirilebilir)	
Koruma sınıfı	IPX5	
Elektrik beslemesi	230 VAC - 50/60 Hz	

*: ECM = Elektronik Kumanda Motor

**: Tamamen-Kapalı Fan-Soğutmalı

DEĞERLİ MÜŞTERİLERİMİZ FLUIDRA KATALOGDAKİ ÜRÜNLERE VE YEDEK PARÇALARA %5 ZAM GELMİŞTİR.

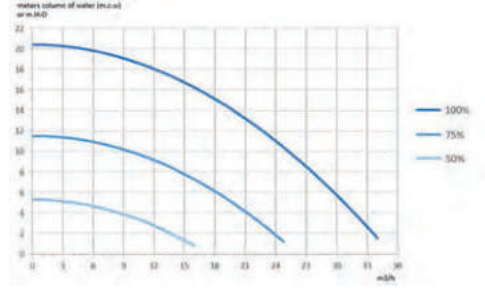
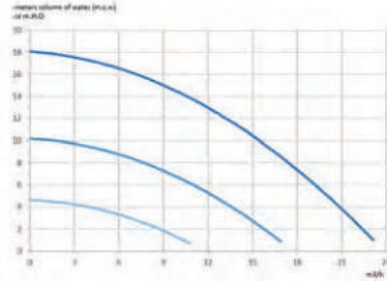

BOYUTLAR VE AĞIRLIK

Model	E30iQ 100	E30iQ 200
Uzunluk	59 cm	
Yükseklik	32.4 cm (Pompa kaidesi hariç)	
Genişlik	25.4 cm	
Ağırlık	15 Kg	18 Kg

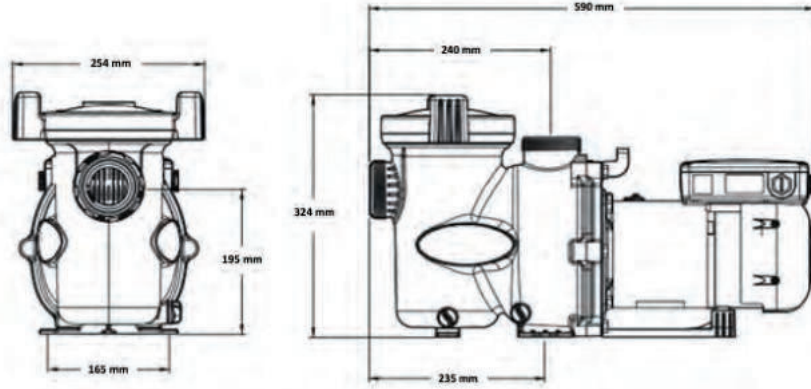

MONTAJ

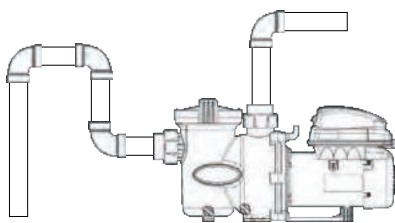

Yanlış : Hava alma ve yanlış ön filtre dolm riski.

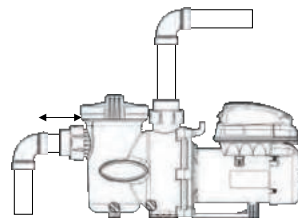

Yanlış : Emiş hattı çok kısa, kaviteasyon riski.

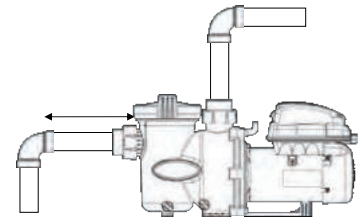

Doğru : Doğru emiş hattı boyu = 4 x boru çapı (D 50mm için 20cm ve D 63mm için 25cm)

FloPro™



- + Uzun ömürlü
- + Yüksek verimli
- + Sessiz

PAKETE DAHİL OLAN AKSESUARLAR

63/50mm bağlantı rakorları

3 YIL
GARANTİ

OPSİYONEL AKSESUARLAR		İLGİLİ ÜRÜNLER	
İnce pompa kaidesi	Kalın pompa kaidesi	CS Kartuş Filtre	MS Filtre
R0486701	R0546401	WF000024/25	WF000094/95/96/97 & 98
35,00 Euro	32,00 Euro	740,00 Euro	960,00

ÜRÜN KODU & BİRİM FİYAT

FloPro™	50M	75M	75T	100M	100T	150M	150T	200M	200T
Standart Model	WP000147	WP000148	WP000149	WP000150	WP000151	WP000152	WP000153	WP000154	WP000155
	660,00	680,00	740,00	750,00	780,00	830,00	860,00	920,00	925,00

AÇIKLAMA

FloPro™	50M	75M	75T	100M	100T	150M	150T	200M	200T
Çalışma modu	Filtrasyon panosu tarafından kontrol								
Nominal hız	2850 RPM								
Güvenlik özellikleri	Yüksek akım ve sıcaklıkta otomatik kapanma								
Filtre sepet hacmi	2.6 L								
Bağlantı	DN50 mm & DN63 mm (2" dişli giriş & çıkış, 63/50mm bağlantı rakorları dahildir)								
Kullanım yeri	Tatlı ve tuzlu su 6 gr/lit (6000ppm) maksimum								

TEKNİK ÖZELLİKLER

FloPro™	50M	75M	75T	100M	100T	150M	150T	200M	200T
Pompa tipi	Kendinden emişli havuz pompası								
Motor tipi	Asenkron motor, TEFC*, F sınıfı yalıtım								
Verim	> 80 % (IE3 standartı)								
Çıkış gücü HP (P2)	0.5	0.75	1	1.5	2				
Çıkış gücü Kw (P2)	0.37	0.55	0.75	1	1.5				
Maksimum amperaj (A)	3.5	1.2	4.2	1.6	6	3.2	7.6	3.5	
Elektrik beslemesi 50 HZ	Monofaze		Trifaze	Monofaze	Trifaze	Monofaze	Trifaze	Monofaze	Trifaze
Debi 10mSS' de (m³/h)	10.3 m³/h	13.2 m³/h	15.8 m³/h	20.8 m³/h	27 m³/h				
Maksimum debi (m³/h)	16.8 m³/h	18.6 m³/h	22.9 m³/h	27.4 m³/h	35.5 m³/h				
Maksimum basma yüksekliği (m)	17.8 m	20.7 m	21.5 m	22.3 m	24.5 m				
Maksimum su sıcaklığı	35 °C								
Koruma sınıfı	IPX5								

* TEFC = Komple Kapalı Fan Soğutmalı

DEĞERLİ MÜŞTERİLERİMİZ FLUIDRA KATALOGDAKİ ÜRÜNLERE VE YEDEK PARÇALARA %5 ZAM GELMİŞTİR.

1 ÜRÜNDE 3 FARKLI ÇÖZÜM

HAVUZA ERİŞİM İSTİYORUM		POMPAYA ERİŞİM İSTİYORUM		SADECE POMPA İSTİYORUM
				
Pompa modeli	Uzaktan kontrol	Pompa modeli	Uzaktan kontrol	
FloPro™ VS AUT	eXO® iQ Serisi Hydroxinator® iQ	FloPro™ VS AUT	iQPUMP	FloPro™ VS
WP000079		WP000079	WA000017	WP000003
LFS		LFS	LFS	LFS

PERFORMANS

- Farklı hızlarda gerçekleşen PERFORMANS eğrileri.
- Manometrik basınç "pompa basma yüksekliği" metre su sütunu mss olarak belirtilmiştir.
1 bar = 10.19 m.

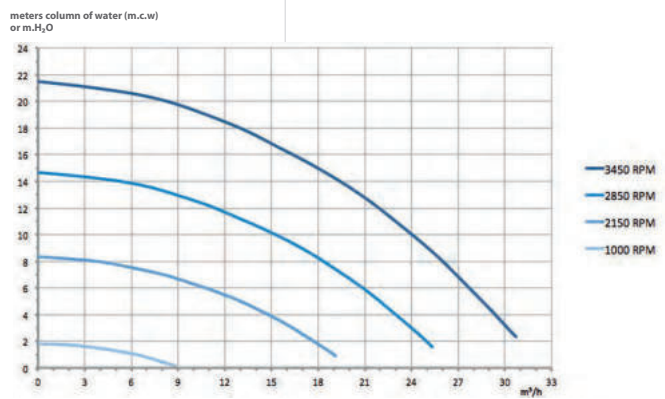

BOYUTLAR VE AĞIRLIK

Model	FloPro™ VS	FloPro™ VS AUT
Uzunluk	59.8 cm	
Yükseklik	32.4 cm (Pompa kaidesi hariç)	
Genişlik	25.4 cm	
Ağırlık	17 kg	

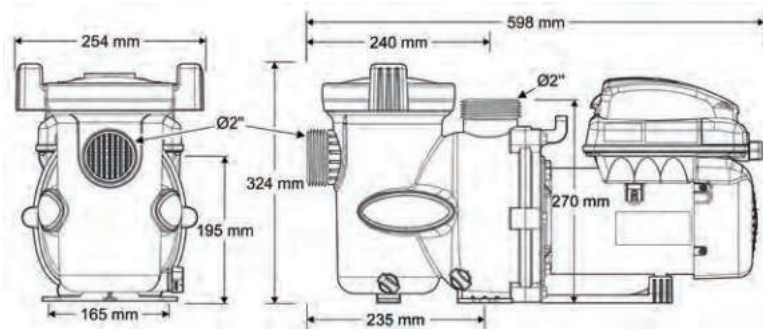

PERFORMANS

meters column of water (m.c.w)
or m.H₂O

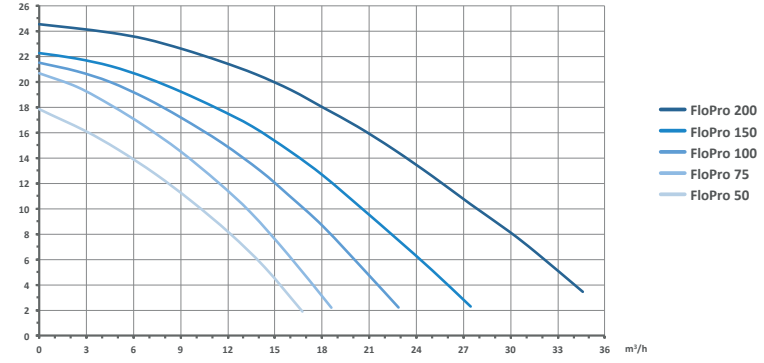

BOYUTLAR VE AĞIRLIK

FloPro™	50M	75M	75T	100M	100T	150M	150T	200M	200T
Uzunluk (A)	58.3 cm		54.3 cm	58.3 cm	55.3 cm	58.3 cm	56.8 cm	58.3 cm	
Yükseklik	32.4 cm (Pompa kaidesi hariç)								
Genişlik	25.4 cm								
Ağırlık	16 kg		17 kg	18 kg	19 kg	20 kg	21 kg		

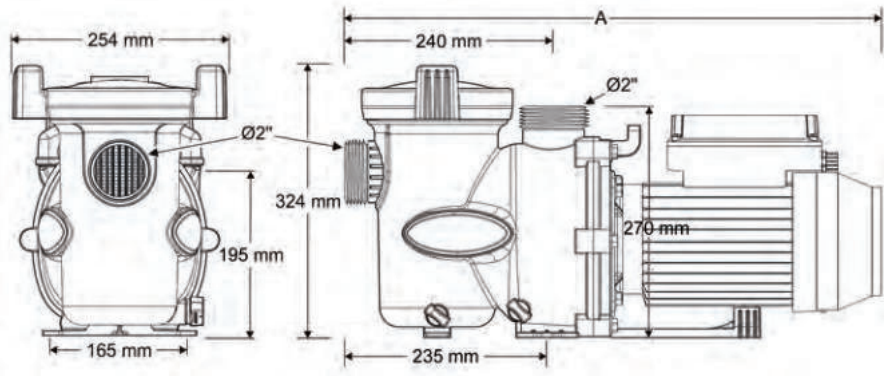

MONTAJ

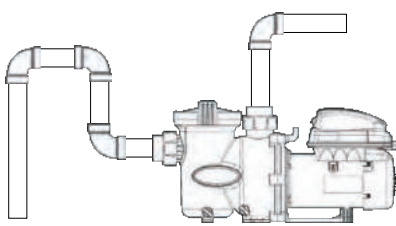

Yanlış : Hava alma ve yanlış ön filtre dolum riski.

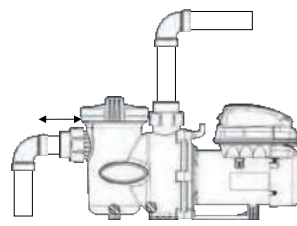

Yanlış : Emiş hattı çok kısa, kavitasyon riski.

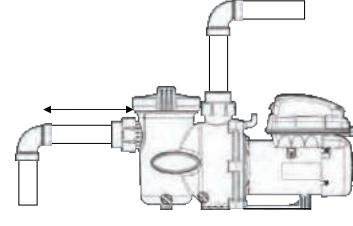

Doğru : Doğru emiş hattı boyu = 4 x boru çapı (D 50mm için 20cm ve D 63mm için 25cm)

DEĞERLİ MÜŞTERİLERİMİZ FLUIDRA KATALOGDAKİ ÜRÜNLERE VE YEDEK PARÇALARA %5 ZAM GELMİŞTİR.



iQPUMP

- + Her yerden her zaman uzaktan kontrol
- + Kolay konfigürasyon
- + En üst seviye enerji verimi

3 YIL
GARANTİ



KOLAY
KURULUM



DOĞA
DOSTU

iAquaLink
CONTROL

PAKETE DAHİL OLAN AKSESUARLAR



Duvara montaj kiti

ÜRÜN KODU & BİRİM FİYAT

Model	iQPUMP
Standart Model	WA000017
	340,00 Euro

AÇIKLAMA

Model	iQPUMP
Kullanıcı arayüzü	Buton ve Ledler vasıtası ile hızlı kontrol arayüzü
Mobil Kullanıcı arayüzü	Ücretsiz iAquaLink™ uygulaması Android™ , Apple® akıllı telefon ve tablette
Çalışma modu	Wi-Fi bağlantısı ile iAquaLink™ uygulaması ile uzaktan kontrol veya cihaz üzerinden manuel kontrol.
Uyumlu cihazlar	FloPro™ VS AUT (özel modellerde) FloPro™ VS pump (tüm modeller ile)

TEKNİK ÖZELLİKLER

Model	iQPUMP
Koruma sınıfı	IPX4
Elektrik beslemesi	FloPro™ VS (RS485 kablo dahildir) pompaya bağlı
Wi-Fi bağlantısı	Wi-Fi 802.11b/g/n/ac *
Wi-Fi kapsama alanı	Up to 150 m **
RS485 kablo uzunluğu	4.3 m
Boyutlar (u x y x g)	13.7 x 31.0 x 3.2 cm

* : Duruma göre modem ayarlar menüsünden Wi-Fi bandı seçimi gerekebilir.

** : Engelsiz (duvar, metal eşyalar vs) açık alanda maksimum mesafeye e. Bazı durumlarda Wi-Fi alan artırıcı veya Wi-Fi hotspot kullanımı gerekebilir.

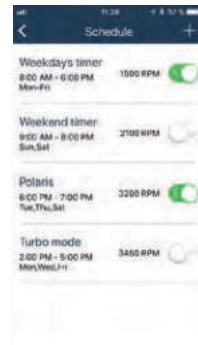

DEĞERLİ MÜŞTERİLERİMİZ FLUIDRA KATALOGDAKİ ÜRÜNLERE VE YEDEK PARÇALARA %5 ZAM GELMİŞTİR.

SU ARITMA VE BAKIM ÜRÜNLERİ



227 SU BAKIM ÜRÜNLERİ

- 228 Havuz Kimyasal Regülatörleri
- 229 Dezenfektanlar
- 229 Algisitler
- 229 Çöktürücüler



231 SU BAKIM ÜRÜNLERİ

- 232 Regülatörler
- 232 Çöktürücüler
- 232 pH düşürücüler
- 233 Granül şok
- 236 Kış bakım ürünleri

Su analiz ürünleri

- 238 Astralpool su analiz ve test çubukları
- 242 Su ölçüm cihazı ve fotometre
- 242 SD Serisi portatif test ölçüm cihazı
- 244 Scuba S3 havuz ölçüm cihazı
- 246 Fotometreler
- 249 Blue connect
- 251 Analiz Kitleri

DEĞERLİ MÜŞTERİLERİMİZ FLUIDRA KATALOĞDAKİ ÜRÜNLERE VE YEDEK PARÇALARA %5 ZAM GELMİŞTİR.



4 adımda sağlıklı bir havuz için ihtiyacı olanlar:



Mükemmel bir etkinlik için havuz.

Temizlik ürünleri



Kış boyunca havuzunuzun bakımını yapar

Kış ürünleri



Herhangi bir sorun ortaya çıkarsa veya ihtiyacınız olursa ekstra özen, eksiksiz bir CTX Çözümleri yelpazesi.



ctx[®]
pro

Bakım formülü

ctxprofessional.com

DEĞERLİ MÜŞTERİLERİMİZ FLUIDRA KATALOGDAKİ ÜRÜNLERE VE YEDEK PARÇALARA %5 ZAM GELMİŞTİR.

HAVUZ KİMYASAL REGÜLATÖRLERİ



CTX-10 pH Düşürücü granül

7.6 üzerindeki PH ı düşürür

- + Havuz konforunu artırır
- + Dezenfektan etkinliğini artırır
- + Kireç oluşumunu önler



Ad	Kod	ADR	Standart Ambalaj	Net Kilo Palet (Kg/L)	Ürün gamı fiyat	Birim Fiyat EURO
1,5 Kg	03105	ADR	20	600	R1	LFS
5 Kg	74650	ADR	4	720	R1	LFS



CTX-20 pH Yükseltici granül

7.2 altındaki Ph değerini artırır

- + Havuz konforunu artırır
- + Dezenfektan etkinliğini artırır
- + Metal korozyonu önler



Ad	Kod	ADR	Standart Ambalaj	Net Kilo Palet (Kg/L)	Ürün gamı fiyat	Birim Fiyat EURO
1 Kg	16723	ADR	20	400	R1	LFS
5 Kg	74895	ADR	4	720	R1	LFS

HAVUZ KİMYASAL DEZENFEKTANLARI

CTX-200gr Klor şoklama granülü

- + Hızlı çözülme
- + Suda yüksek çözünürlük, gerekli kalan klor miktarının hızla elde edilmesini sağlar
- + Stabilize klor, uzun süreli etki/koruma
- + PH'ı değiştirmez



Ad	Kod	ADR	Standart Ambalaj	Net Kilo Palet (Kg/L)	Ürün gamı fiyat	Birim Fiyat EURO
1 Kg	03135	ADR	20	400	R1	LFS
5 Kg	03137	ADR	4	720	R1	LFS
25 Kg	10905	ADR	1	450	R1	LFS

DEĞERLİ MÜŞTERİLERİMİZ FLUIDRA KATALOGDAKİ ÜRÜNLERE VE YEDEK PARÇALARA %5 ZAM GELMİŞTİR.

CTX-300gr Klor granül(Yavaş Erir)



Havuzların dezenfekte edilmesi için klor

+ Dezenfektan suya ihtiyaç duyduğunda salındığından havuzun sürekli arıtımı için gereklidir.

+ Stabilize klor, uzun süreli etki/koruma

+ Şok tedavileri ve genel bakım için uygundur



Ad	Kod	ADR	Standart Ambalaj	Net Kilo Palet (Kg/L)	Ürün gamı fiyat	Birim Fiyat EURO
1 Kg	03154	ADR	20	400	R1	LFS
5 Kg	03156	ADR	4	720	R1	LFS
25 Kg	19195	ADR	1	450	R1	LFS

ALGİSİTLER

CTX-60 AlgaStop Cristal



Yosun oluşumunu ve büyümesini engeller

+ Su şeffaflığını artırır

+ Suyun mavi renkte görünmesini sağlar



Ad	Kod	ADR	Standart Ambalaj	Net Kilo Palet (Kg/L)	Ürün gamı fiyat	Birim Fiyat EURO
5 l	03190	ADR	4	640	R1	LFS

HAVUZ KİMYASAL ÇÖKTÜRÜCÜLER

CTX-43 Çöktürücü delüks kartuş



Bulanık suyu önler

+ Su şeffaflığını artırır

+ Kullanımı kolaydır, ürünle temas etmenize gerek yoktur

+ Fosfatlara ve metal iyonlarına karşı etkilidir



Ad	Kod	ADR	Standart Ambalaj	Net Ağırlık Palet (Kg/L)	Ürün gamı	Birim Fiyat EURO
1 Kg	46664	ADR	14	490	R1	LFS

CTX-41 likit çöktürücü



Bulanık suyu önler

+ Suyun şeffaflığını artırır

+ Hızlı sonuç

+ Dezenfektan performansını iyileştirir



Name	Kod	ADR	Standart Ambalaj	Net Ağırlık Palet (Kg/L)	Ürün gamı fiyatı	Birim Fiyat EURO
5 l	03117	ADR	4	640	R1	LFS
25 l	05452	ADR	1	600	R1	LFS

HAVUZ BAKIMI BURDA BAŞLAR!

Yeni Astralpool Serisi BAKIM

HAVUZ BAKIMI İÇİN 6 ADIM



- DENGE** 1 Su parametrelerini ayarlayın (pH and alkalinite)
DEZENFEKSİYON 2 Klor ekle
YOSUN 3 Yosun önleme
ÇÖKTÜRÜCÜ 4 Suyu temiz ve berrak tut
TEMİZLEYİCİ 5 Havuz malzemeleri temizliği
KIŞ BAKIMI 6 Kış bakımını aksatma



EN İYİ ÇÖZÜM İYİ BİR HAVUZ BAKIMIDIR

YİNE DE BEKLENMEDİK BİRŞEY OLURSA, RAHAT OL!

PH DENGESİZLİĞİ?
YOSUNDAN YEŞİLENMİŞ SU



Yeni ASTRALPOOL Serisi

ÇÖZÜM

BEKLENMEYEN İÇİN HAZIRLANMIŞTIR

BAKIM SERİSİ
VEYA
ÇÖZÜM

Ürün faydaları



ÜRÜN İSMİ + AÇIKLAMA

Ürün şekilleri	Süre Sudaki etkinlik	Havuz tipleri	Doz Doz/ m ³
Granul	1h Immediate	Her havuz	
Tablet	8h	Skimmerli ve kum filtreli havuzlar	
Likit	Daily	Özel kum filtreli	
Konsantre Likit	10 Days	Özel liner	
Toz	Recovery	Özel seramik	

DEĞERLİ MÜŞTERİLERİMİZ FLUIDRA KATALOGDAKİ ÜRÜNLERE VE YEDEK PARÇALARA %5 ZAM GELMİŞTİR.

ASTRALPOOL HAVUZ KİMYASALLARI
REGÜLATÖRLER

TOZ PH YÜKSELTİCİ

Toz pH yükseltici. pH'ı 7,2 ile 7,6 arasında ayarlamak için.



	Ambalaj	Kod	Standart Ambalaj	Standart Ağırlık kg	Standart Hacim m ³	Birim Fiyat EURO
Toz Ph Yükseltici kare kova	5 kg	74796	4	720	-	LFS

SIVI PH DÜŞÜRÜCÜ (*)

Sıvı pH düşürücü. Pompa ile dozajlama için idealdir.



	Ambalaj	Kod	Standart Ambalaj	Standart Ağırlık kg	Standart Hacim m ³	Birim Fiyat EURO
Sıvı pH düşürücü	20 l	73140	1	400	-	LFS

SIVI PH YÜKSELTİCİ (*)

Sıvı pH yükseltici. Pompa ile dozajlama için idealdir.



	Ambalaj	Kod	Standart Ambalaj	Standart Ağırlık kg	Standart Hacim m ³	Birim Fiyat EURO
Sıvı pH yükseltici	20 l	74863	1	600	-	LFS

ALKALİNİTE YÜKSELTİCİ

Su alkalinitesini 125 ppm'nin altına düştüğünde arttırmak için. Toz formatındadır.



	Ambalaj	Kod	Standart Ambalaj	Standart Ağırlık kg	Standart Hacim m ³	Birim Fiyat EURO
Alkalinite Yükseltici	6 kg	15976	4	864	-	LFS

(*) Türkiye' de satılmamaktadır.

ASTRALPOOL HAVUZ KİMYASALLARI

DEZENFEKTANLAR

GRANÜL ŞOK Klor (*)

%55 serbest klor içeren diklorür granülleri.



	Ambalaj	Kod	Standart Ambalaj	Standart Ağırlık kg	Standart Hacim m ³	Birim Fiyat EURO
Granül şok klor %55	5 kg	11394	1	720	-	LFS
Granül şok klor %55	25 kg	-	-	-	-	LFS

GRANÜL TRİKLOR (*)

%90 serbest klor içeren triklorür granülleri.



	Ambalaj	Kod	Standart Ambalaj	Standart Ağırlık kg	Standart Hacim m ³	Birim Fiyat EURO
Granül Triklor %90	30 kg	11406	1	540	-	LFS

TRİKLOR 250G TABLET (*)

%90 serbest klor içeren, yavaş çözünen 250 g triklor tabletleri.



	Ambalaj	Kod	Standart Ambalaj	Standart Ağırlık kg	Standart Hacim m ³	Birim Fiyat EURO
Triklor %90 250g tablet	25 kg	75163	1	450	-	LFS

MULTI-ACTION GRANÜL (*)

Bakterisit, algisit ve çözücü görevi gören granül ürün.



	Ambalaj	Kod	Standart Ambalaj	Standart Ağırlık kg	Standart Hacim m ³	Birim Fiyat EURO
Multi-action granül	30 kg	15985	1	540	-	LFS

Bu yeni kodlar yalnızca düşük borik içeren

(*) Türkiye' de satılmamaktadır.

DEĞERLİ MÜŞTERİLERİMİZ FLUIDRA KATALOĞUNDAKİ ÜRÜNLERE VE YEDEK PARÇALARA %5 ZAM GELMİŞTİR.

MULTI-ACTION 250 G TABLET (*)

Yosun öldürücü, bakterisit ve topaklayıcı görevi gören, yavaş çözünen, 250 g tablet.

	Ambalaj	Kod	Standart Ambalaj	Standart Ağırlık kg	Standart Hacim m ³	Birim Fiyat EURO
Multi-action 250-g tablet	5 kg	75160	4	720	-	LFS
Multi-action 250-g tablet	25 kg	75161	1	450	-	LFS



BROM TABLET (*)

Havuzların ve SPA' ların sürekli dezenfeksiyonu için yavaş çözünen 20 g brom tabletleri. Klor kokusu yapmaz. pH seviyelerine karşı yüksek tolerans. Güçlü dezenfektan ve oksitleyici madde.

	Ambalaj	Kod	Standart Ambalaj	Standart Ağırlık kg	Standart Hacim m ³	Birim Fiyat EURO
Brom tablet	20 kg	28740	1	540	-	LFS



KLOR STABİLİZATÖRÜ (*)

Güneşin UV ışınlarının kloru hızla parçalamasını engeller.

	Ambalaj	Kod	Standart Ambalaj	Standart Ağırlık kg	Standart Hacim m ³	Birim Fiyat EURO
Klor stabilizatörü	4.5 kg	72812	4	480	-	LFS



ALGİSİTLER

YOSUN ÖNLEYİCİ (*)

Havuzlarda yosun oluşumunu engeller.

	Ambalaj	Kod	Standart Ambalaj	Standart Ağırlık kg	Standart Hacim m ³	Birim Fiyat EURO
Yosun önleyici	25 l	11418	1	600	-	LFS



PARLATICILI YOSUN ÖLDÜRÜCÜ (*)

Güçlü bir bakterisit, algisit ve fungusit.

	Ambalaj	Kod	Standart Ambalaj	Standart Ağırlık kg	Standart Hacim m ³	Birim Fiyat EURO
Parlaticılı yosun öldürücü	25 l	11415	1	600	-	LFS



Bu yeni kodlar yalnızca düşük borik içeren yeni formülleri etkiler.

İnflüvasyon deslaminasyonu.

DEĞERLİ MÜŞTERİLERİMİZ FLUIDRA KATALOGDAKİ ÜRÜNLERE VE YEDEK PARÇALARA %5 ZAM GELMİŞTİR.

SIVI ÇÖKTÜRÜCÜ

Suda bulanıklığa neden olan koloidal partikülleri yok ederek suyu berraklaştırır.

	Ambalaj	Kod	Standart Ambalaj	Standart Ağırlık kg	Standart Hacim m ³	Birim Fiyat EURO
Sıvı çöktürücü	25 l	11389	1	600	-	LFS



TEMİZLİK

YÜZEY TEMİZLEYİCİ

Ekstra güçlü kireç çözücü. Asit.

	Ambalaj	Kod	Standart Ambalaj	Standart Ağırlık kg	Standart Hacim m ³	Birim Fiyat EURO
Yüzeysel temizleyici	25 l	11392	1	600	-	LFS

YÜZEY TEMİZLEYİCİ

polyester ve fiberglas havuzlar

Havuz kaplamasına zarar vermeden kireç ve yağla mücadele eder.

	Ambalaj	Kod	Standart Ambalaj	Standart Ağırlık kg	Standart Hacim m ³	Birim Fiyat EURO
Yüzeysel temizleyici, liner	5 l	16558	4	640	-	LFS

SU ÇİZGİSİ YAĞ ÇÖZÜCÜ köpüksüz

Havuz kenarlarından ve duvarlarından ve bunların etrafındaki temizlik gerektirebilecek alanlardaki pislik ve kiri çıkarmak için özel olarak formüle edilmiş ürün. Kullanımda köpük oluşturmaz.

	Ambalaj	Kod	Standart Ambalaj	Standart Ağırlık kg	Standart Hacim m ³	Birim Fiyat EURO
Su çizgisi yağ çözücü	25 l	11427	1	600	-	LFS

NETOLINE Su çizgisi

Su hattını temizlemek için yağ giderme özelliklerine sahip güçlü sıvı kireç çözücü ürün.

	Ambalaj	Kod	Standart Ambalaj	Standart Ağırlık kg	Standart Hacim m ³	Birim Fiyat EURO
Netoline	25 l	40934	1	600	-	LFS

TEMİZLİK

SIVI FİLNET

Halka açık havuzlardaki kum filtrelerinin içini temizlemek için özel olarak tasarlanmış sıvı kireç çözücü.



	Ambalaj	Kod	Standart Ambalaj	Standart Ağırlık kg	Standart Hacim m ³	Birim Fiyat EURO
Sıvı Filnet	25 l	73558	1	600	-	LFS

PASLANMAZ ÇELİK TEMİZLEYİCİ-PARLATICI

Paslanmaz çelik temizleyici cila. Her türlü paslanmaz çelik yüzeydeki lekeleri çıkarır ve yağdan arındırır.



	Ambalaj	Kod	Standart Ambalaj	Standart Ağırlık kg	Standart Hacim m ³	Birim Fiyat EURO
Sıvı Filnet	5 l	72846*	1	640	-	LFS

*Yeni ürün kodu, eski 18713 ve 16630 kodların yerine

KIŞ BAKIM ÜRÜNLERİ

WINTERIZER KIŞ BAKIM

Suda yosun ve bakteri üremesini engeller. Suyun durgunlaşmasını ve kireç oluşumunu engeller. Bahar temizliğinin kolaylaşmasını sağlar. Köpürmez.



	Ambalaj	Kod	Standart Ambalaj	Standart Ağırlık kg	Standart Hacim m ³	Birim Fiyat EURO
Winterizer Kış Bakım	5 l	11430	4	640	-	LFS
Winterizer Kış Bakım	25 l	-	-	-	-	LFS

WINTERIZER KIŞ BAKIM COPPER FREE

Suyun çürümesini önler ve alg ve bakterilerin büyümesini yavaşlatır. Tüm tedavilerle uyumludur. PHMB dahil.



	Ambalaj	Kod	Standart Ambalaj	Standart Ağırlık kg	Standart Hacim m ³	Birim Fiyat EURO
Winterizer Kış Bakım Bakırsız	5 l	16553	4	640	-	LFS
Winterizer Kış Bakım Bakırsız	25 l	-	-	-	-	LFS

Her damlada daha fazla güç!
Konsantre ürün:
0,5 L / 40 - 50 m³

HAVUZ TES- ŞERİTLERİ

HIZLI VE KOLAY HAVUZ SUYU
ANALIZI İÇİN TASARLANMIŞTIR

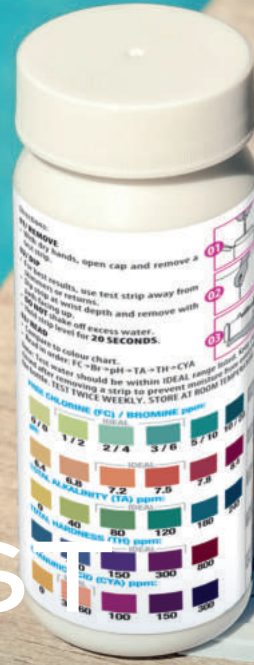

SU PARAMETRELERİNİZİ 4 BASIT ADIMDA ÖLÇÜN:



SEÇ

Elleriniz kuruyken kapağı açın ve test şeridini çıkarın.



DALDIR VE BEKLE

Bilek derinliğine kadar batırın ve pedler yukarı bakacak şekilde çıkarın. Şeridi 20 saniye boyunca düz tutun. Fazla suyu ÇALKALAMAYIN.



OKU

Test şeridini renk tablosunun yanına tutun ve sonuçları karşılaştırın.

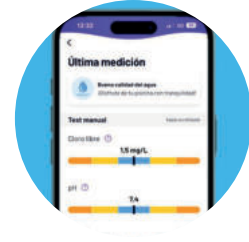

UZMAN TAVSİYELERİ ALIN

Kişiyeye özel önerileri almak için değerleri Fluidra Havuz Uygulamasına girin.

ctx
pro

ASTRALPOOL

DOWNLOAD THE APP
for custom advice

FLUIDRA
POOL



DEĞERLİ MÜŞTERİLERİMİZ FLUIDRA KATALOGDAKİ ÜRÜNLERE VE YEDEK PARÇALARA %5 ZAM
GELMİŞTİR.

HAVUZ TEST ÇUBUKLARI

ÖLÇMEK İÇİN TASARLANDI

YENİ ÜRÜN

6 IN 1

Serbest klor
Brom
pH
Toplam alkalinite
Toplam sertlik
Siyanürik asit



FLUIDRA
POOL
DOWNLOAD
THE APP
for custom advice



YENİ AMBALAJ

Blisterdan kutuya

3 IN 1

Serbest Klor
pH
Toplam alkalinite



7 IN 1

Serbest Klor
Toplam klor
Toplam brom
pH
Toplam alkalinite
Toplam sertlik
Siyanürik asit



FLUIDRA markası AstralPool.com

DEĞERLİ MÜŞTERİLERİMİZ FLUIDRA KATALOGDAKİ ÜRÜNLERE VE YEDEK PARÇALARA %5 ZAM GELMİŞTİR.

SU ANALİZ KİTLERİ

AstralPool 7'li Test Çubukları



Serbest klor, toplam klor (toplam brom), pH, toplam alkalilik, toplam sertlik ve siyanürik asit için hızlı ve kolay test. Her pakette 50 test çubuğu bulunur

Kod	Standart Ambalaj	Standart Ağırlık kg	Standart Hacim m ³	Birim Fiyat EURO
45198	-	-	-	24,00



AstralPool 3'lü Test Çubukları

Serbest klor, alkalilik ve pH için hızlı ve kolay test. Her pakette 50 test çubuğu bulunur.

Kod	Standart Ambalaj	Standart Ağırlık kg	Standart Hacim m ³	Birim Fiyat EURO
41925	-	-	-	18,00



Toplam klor ve ph test kiti

Modern ve pratik bir tasarıma sahiptir. Mavi plastik bir kutuda paketlenmiştir OTO ve sıvı fenol ile birlikte gelir

Kod	Standart Ambalaj	Standart Ağırlık kg	Standart Hacim m ³	Birim Fiyat EURO
25353	25	4.8	0.019	18,00



Ph + klor sıvılı test kiti

Klor ve Ph'ı analiz eder. 2 adet sıvı reaktif vardır. Ortodolin dezenfektan için, Phenol Red ise pH için kullanılır.

Kod	Standart Ambalaj	Standart Ağırlık kg	Standart Hacim m ³	Birim Fiyat EURO
38637	48	8	0.054	14,00



Test kiti yedek sıvı

15 cm³ lük şişelerde sıvı, ph ve klor için.

Kod	Standart Ambalaj	Standart Ağırlık kg	Standart Hacim m ³	Birim Fiyat EURO
38638	144	8	0.037	11,00



Serbest klor ve pH haplı test kiti

Kod	Standart Ambalaj	Standart Ağırlık kg	Standart Hacim m ³	Birim Fiyat EURO
03253	12	2.2	0.007	25,00
01419	12	2.2	0.007	25,00

Klor ölçüm aralığı: 0.1–3.0 mg/l
pH ölçüm aralığı: 6.8–8.2

Klor ölçüm aralığı: 0.5–6.0 mg/l
ph ölçüm aralığı: 6.8–8.2

DEĞERLİ MÜŞTERİLERİMİZ FLUIDRA KATALOGDAKİ ÜRÜNLERE VE YEDEK PARÇALARA %5 ZAM GELMİŞTİR.



Aquachek Sarı : Klor

Tek çubukla serbest klor, pH, toplam alkalinite ve siyanürik asit ölçümü yapılır. Kutuda 50 adet çubuk mevcuttur.

Stoklarla sınırlıdır.

Kod	Standart Ambalaj	Standart Ağırlık kg	Standart Hacim m ³	Birim Fiyat EURO
11732	-	-	-	24,00



Aquachek Beyaz : Tuz

Tuz analiz çubukları. 1-7gr/lit arası tuz miktarını ölçer. Tuz elektroliz cihazı bulunan havuzlarda kontrol amaçlı bulundurulmalıdır. Kutuda 10 adet çubuk mevcuttur.

Kod	Standart Ambalaj	Standart Ağırlık kg	Standart Hacim m ³	Birim Fiyat EURO
07937	-	-	-	27,00



Dijital Aquachek TRUTEST okuyucu

Serbest klor / brom, pH ve alkalinite değerleri için Aquachek TruTest Dijital test çubuğu okuyucu. Test çubuklarının basit ve kesin ölçüm performansını dijital teknoloji ile birleştirir. Test çubuğunu havuz yada spa suyunuza daldırın, okuyucuya yerleştirin, hızlı ve doğru ölçüm sonuçlarına ulaşın.

Stoklarla sınırlıdır.

Kod	Standart Ambalaj	Standart Ağırlık kg	Standart Hacim m ³	Birim Fiyat EURO
38813	-	-	-	160,00



TruTest yedek çubuklar

TruTest 3'ü 1 arada test çubuğu (serbest klor ve brom, pH ve toplam alkalinitesi testi). Pakette 50 adet mevcuttur.

Kod	Standart Ambalaj	Standart Ağırlık kg	Standart Hacim m ³	Birim Fiyat EURO
40817	-	-	-	27,00

Analiz hapları



43409 ve 43408 kodlu ürünler hariç.

	Ambalaj	Kod	Standart Ambalaj	Standart Ağırlık kg	Standart Hacim m ³	Birim Fiyat EURO
Phenol tablet (pH)	250 Adet	01426	1	0.1	0.004	24,00
DPD-1 tablet	250 Adet	01424	1	0.1	0.004	24,00
DPD-2 tablet	250 Adet	43409	1	0.1	0.004	24,00
DPD-3 tablet	250 Adet	01425	1	0.1	0.004	24,00
DPD-4 tablet	250 Adet	43408	1	0.1	0.004	24,00
MPS-OUT tablet (Oximin kullanılan havuzlarda klor miktarını ölçmek için)	250 Adet	08677	1	0.1	0.004	210,00

SU ANALİZ VE TEST KİTLERİ

3 lü test çubukları: MPS



Potasyum monopersülfat, pH ve toplam alkalilik testleri. Her pakette 50 adet şerit bulunmaktadır.

Kod	Standart Ambalaj	Standart Ağırlık kg	Standart hacim m ³	Birim Fiyat EURO
57500	-	--		25,00



LFS Fotometreler için Reaktif Yedekleri

PC Checkit, Checkit Direct, MD100, MD200, MD110, PoolDirect, PC Multidirect ve Scuba II için fotometre reaktif yedekleri. reaktif tabletleri.

Kod	Standart Ambalaj	Standart Ağırlık kg	Standart hacim m ³	Birim Fiyat EURO		
Reaktif Yedekler						
DPD N°1	250 un.	03009	1	0,1	0,04	23,00
DPD N°3	250 un.	03014	1	0,1	0,04	23,00
DPD N°4 (=DPD-1+DPD-3)	200 un.	08450	-	--		27,00
DPD N°1 for MD-100 and MD-200 Cl Aralık 0-10 ppm	100 un.	52634	-	-	-	
DPD N°3 for MD-100 and MD-200 Cl Aralık 0-10 ppm	100 un.	52635	--			55,00
Fenol Tablet	250 un.	03019	1	0,1	0,04	23,00
Alkalinite-M Toplam	250 un.	08373	-	-	-	190,00
Calcium Hardness for PC Checkit	100 un.	08389	-	--		67,00
Siyanürik asit for Minikit ve fotometreler	250 un.	08345	1	0,1	0,04	34,00



SD Serisi Dijital Test ölçümü

Farklı parametrelerin hassas ölçümü için bir dizi kullanımı kolay ve taşınabilir cihazdan oluşur. Sağlam ve su geçirmez muhafaza (IP67) ile bu ekipmanlar, yüzme havuzları ve spa'ların yerinde test edilmesi için ideal çözümdür. Sezgisel kaydırma işlevi ve arkadan aydınlatmalı ekran, kolay ölçüme ve sonuçların eş zamanlı görüntülenmesine olanak tanır. Her biri tarih ve saat içeren 25 veri seti için hafıza, ana parametrelerin kolaylıkla kaydedilmesine olanak sağlar.

	Kod	Standart Ambalaj	Standart Ağırlık kg	Standart Hacim m ³	Birim Fiyat EURO
SD 50 pH	68110	1	-	-	500,00
SD 60 ORP	68064	1	-	-	580,00
SD 90 Tuz	68066	1	-	-	445,00



Parametre	SD 50 pH	SD 60 ORP	SD 90 SALT
Ölçüm aralığı	0-60 °C, 0-14 pH	0-60 °C, 1800 ~1800 mV	0-60 °C, < 20.00 ppt (2.00%)
Hassasiyet	0.01 pH	0.01 mV (± 1000 mV' a kadar) 1 mV ± 1000 mV dan sonra)	0.01 ölçüm aralığı % 1 ppm (< 2000 ppm) 0.01 ppt (2.0 – 20.00 ppt)
Doğruluk	+/- 0.05 pH	± 20 mV	+/- 3% FS
Otomatik çevrim	-	-	ppm: 0 – 999 ppt: 2.00 – 20.00
Sıcaklık hassasiyeti	0.1 °C; Hassasiyet: ± 1°C, °C/°F birimleri seçilebilir.	0.1 °C; Hassasiyet: ± 1°C, °C/°F birimleri seçilebilir.	0.1 °C; Hassasiyet: ± 1°C, °C/°F birimleri seçilebilir.
Kalibrasyon	1, 2 veya 3 aşamalı otomatik	1 aşamalı ± 150 mV kalibrasyon veya ORP değeri girilir.	2 aşamalı manuel kalibrasyon veya belirtilen değerin ± 50%
Sıcaklık toleransı	Otomatik	Otomatik	Otomatik
Hafıza	25 veri seti için (kalıcı)	25 veri seti için (kalıcı)	25 veri seti için (kalıcı)
Ekran	22 * 22 mm LCD	22 * 22 mm LCD	22 * 22 mm LCD
Güç kaynağı	2 adet AAA pil	2 adet AAA pil	2 adet AAA pil
Pil ömrü	> 25 saat	> 25 saat	> 25 saat
Otomatik kapanma	8 dakika sonra	20 dakika sonra	8 dakika sonra

DEĞERLİ MÜŞTERİLERİMİZ FLUIDRA KATALOGDAKİ ÜRÜNLERE VE YEDEK PARÇALARA %5 ZAM GELMİŞTİR.

SD Serisi Portatif su ölçüm cihazı

Avantajları



su geçirmez muhafaza

4 x AAA pil sayesinde daha uzun pil ömrü

daha küçük boyutta tek ele sığar

daha az metinle görüntüleme – daha büyük fon, sonuçların daha iyi okunması



Kararlılık sembolü, kararlı bir ölçümü gösterir

İsteğe bağlı işlev olarak Otomatik Bekletme

Çok parametrelili seçenekler örneğin iletkenlik, daha iyi performans, daha hızlı sonuçlar

kolay elektrot değişimi

Ölçüm ve kalibrasyon için şeffaf kapak, sensörün saklanması

Dik ve sabit stand için optimum tasarım

Daha kolay kullanıcı deneyimi için renkli ekran – mavi: ölçüm yeşil: kalibrasyon kırmızı: alarm

Sezgisel sembollere sahip 3 çok işlevli düğme

Mobil kullanım için kordon ve pantolon klipsi tutucusu

açılması kolay



Tampon, standart ve depolama çözümleri Lovibond®, pH değerleri, redoks potansiyeli ve iletkenlik ölçümü bağlamında bakım ve onarım için gerekli tüm çözümleri sunar. NIST'e izlenebilirlik garantilidir.



Elektrotlar için koruyucu kapak

SD10 ve SD40 sensör koruması, pH elektrodunun hassas cam küresini mekanik hasarlardan korumak için kullanılabilir.



Askı

Bir emniyet halkası, taşıma kayışını cihazın başına takmayı daha da kolaylaştırır. Bu, herhangi bir SD serisi cihazı rahatça boynunuza takmanızı ve gittiğiniz her yere yanınızda götürmenizi sağlar.



Cep Klipsi

Cihazın başlığındaki klips sayesinde her cep test cihazı kolayca pantolon cebinize, belinize veya kemerinize takılabilir; hareket halindeyken ölçüm yaparken elinizi de kullanmanız gerekebilir.

DEĞERLİ MÜŞTERİLERİMİZ FLUIDRA KATALOGDAKİ ÜRÜNLERE VE YEDEK PARÇALARA %5 ZAM GELMİŞTİR.

SU ANALİZ CİHAZLARI

SD Serisi Portatif test ölçümü



Güncellenmiş ve geliştirilmiş test cihazı serisi.

Portatif test cihazı ile pH, ORP, iletkenlik, tuz veya TDS'yi sahada çok kısa sürede ölçebilirsiniz. Su geçirmez gövdesi (IP67) ile Pocket Tester, yüzme havuzları ve spa'larda düzenli kontroller için idealdir.

Üç renkli LED aydınlatma sistemi - mavi (ölçüm), yeşil (kalibrasyon) ve kırmızı (hatalar) - ve yeni ekran simgeleri test cihazının kullanımını kolaylaştırır ve sezgisel bir şekilde çalıştırılmasını sağlar.

Yeni bir çok parametrelili versiyon mevcuttur. SD40 pH, iletkenlik, tuz, TDS ve sıcaklığı test eder.



	Kod	Standart Ambalaj	Standart Ağırlık in kg	Standart hacim m ³	Birim Fiyat EURO
SD10 pH	77338	1	-	-	480,00
SD20 ORP	77411	1	-	-	525,00
SD30 EC	77189	1	-	-	480,00
SD40 Multi	77412	1	-	-	570,00

	SD10 pH	SD20 ORP	SD30 EC	SD40 Multi
Parametreler	pH/T	ORP/T	Con/TDS/Salt/T	pH/Con/TDS/Salt/T
Ölçüm Aralık	pH: 0.00...14.00 pH (mV): -1000...+1000 mV	ORP: -1000...+1000 mV	Con:0.01 ...20.00 mS/cm TDS:0.01 ...20.00 ppt Salt: 0.01 ...10 g/L	pH: 0.00...14.00 Con:0.01...20.00 mS/cm TDS: 0.01...20.00 ppt Salt: 0.001...10 g/L ppt
Çözüm	pH: 0.01 pH (mV): 1	ORB: 1 mV	Auto Scale - Con:0.1 µS/cm, 1 µS/cm, 0.01 mS/cm Auto Scale - TDS: 0.1 ppm, 1ppm, 0.01 ppt Salt: 0.01 ppt	pH: 0.01 Auto Scale - Con: 0.1 µS/cm, 1 µS/cm, 0.01 ms/cm Auto Scale - TDS: 0.1 ppm, 1 µS/cm, 0.01 ppt Salt: 0.01 ppt
-	pH: ± 0.01 (±1 digit) pH (mV): ± 0.2% FS	mV: ± 0.2% FS	Con/TDS/Salt: ± % F	pH: ± 0.01 (±1 digit), pH (mV): ± 0.2% FS Con/TDS/Salt: ±1% FS
Kalibrasyon noktaları	1...3	1	1...3	1...3
Otomatik Standart tanıma	USA: 1.68/4.00/7.00/10.01/12.45 pH NIST: 1.68/4.01/6.86/9.81/12.45 pH	+470 mV (25 °C), Pt Ag/AgCl (3 M KCl)	Con: 84 µS/cm/ 1413 µS/cm/12.88 mS/cm	pH USA: 1.68/4.00/7.00/ 10.01/12.45 pH NIST: 1.68/4.01/6.86/9.81/12.45 pH CON: 84 µS/cm/ 1413 µS/cm/12.88 mS/cm
Limit alarmı	Evet			Hayır
Stabilite göstergesi			Evet	
Auto-Hold fonksiyonu			Evet	
Sıcaklık ölçümü Aralık			0-50°C/32 - 122 °F	
Sıcaklık çözünürlüğü				
Sıcaklık doğruluğu			0.1 °C	
Otomatik kapanma			8 dakika sonra	
Ekran			3 renkli arka aydınlatmalı LCD (mavi: ölçüm, yeşil: kalibrasyon, kırmızı: alarm)	
IP koruması			IP 67	
Güç kaynağı			4 x 1,5 V AAA pil	
Pil ömrü			> 2000 h	
Çalışma koşulları			0...60 °C/0...80% bağıl nem (yoğuşmasız)	
Boyut & Ağırlık (piller dahil)			180 x 40 x 40 mm, 151 g	
Uygunluk			CE	

DEĞERLİ MÜŞTERİLERİMİZ FLUIDRA KATALOGDAKİ ÜRÜNLERE VE YEDEK PARÇALARA %5 ZAM GELMİŞTİR.

Scuba3s Pooltester

NFC: Çip aracılığıyla veri aktarımı



Scuba3'lerdeki pasif NFC çipi, kablosuz veri aktarımını sağlar. Aktif bir NFC okuyucusu olan harici cihaz (akıllı telefonlar gibi). Çalışma prensibi banka kartınızla NFC ile ödeme yapmak kadar basittir veya akıllı cihaz: Pool Uygulamasını açmanız ve akıllı telefonunuzu yukarıya yerleştirmeniz yeterlidir. Scuba3'ler. Tüm veri kayıtları eş zamanlı olarak aktarılır ve anında Değerlendirme için Pool-App'te mevcuttur. Bir veri seti seri numarasını içerir cihazın donanım yazılımı sürümü ve yöntemin Reklamı ve numarası, ölçüm tarihleri ve saati, sonuçlar ve birimler.

Scuba3s

- Akıllı havuz su analiz cihazı

- Pool-App aracılığıyla veri yönetimi
- NFC aracılığıyla mobil cihaza kablosuz veri aktarımı
- Havuz için en önemli parametreleri sağlar
- 100'e kadar veri setini saklar

Avantajlar

- Uygulama, gerekli havuz bakımı için ölçüm sonuçlarını değerlendirir
- Güvenli su koşullarını gösteren ışık sinyali (yeşil/kırmızı):
 - yeşil = Güvenli yüzme için küresel olarak kabul edilen ölçüm aralığının göstergesi
 - kırmızı = Çok düşük veya çok yüksek ölçüm göstergesi
- güvenli yüzme aralığı
- Animasyonlar ve simgeler ölçümler boyunca rehberlik eder
- Toplam, serbest ve birleşik klorun ölçümü
- Yeni: aktif klor, kalsiyum sertliği, aktif oksijen, bakır ve fosfat ölçümü
- Scuba3s, su geçirmez muhafazası sayesinde yüzer ve yeni tasarımıyla ele daha iyi oturur
- Entegre küvet aracılığıyla suya dayanıklı numune alma, dolayısıyla aksesuarlar için ek maliyet yok

hepsi önemli parametreler havuz için

daha büyük ekran animasyonlu & simgeler

Renk arka ışıklı ekran

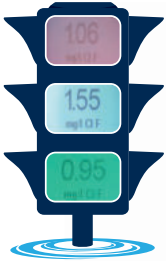

yeni tuş takımı 4 düğmeli

NFC veri aktarımı

yeni ergonomik tasarım su geçirmez muhafaza ile

Lovibond® Su analiz cihazı

DEĞERLİ MÜŞTERİLERİMİZ FLUIDRA KATALOGDAKİ ÜRÜNLERE VE YEDEK PARÇALARA %5 ZAM GELMİŞTİR.

Scuba 3s: Özel havuzlar için taşınabilir fotometre



- 11 test ile Scuba3s, havuzdaki su kalitesini en önemli bileşenlere göre kontrol etmek için daha da fazla olanak sunuyor.
- Bu amaçla sadece birkaç tuşa basarak seçim yapın: Klor (toplam, serbest, bağlı), brom, pH değeri, alkalinite-m, kalsiyum sertliği, siyanürik asit, aktif oksijen, bakır ve fosfat ayrıca suyun kalitesinin havuz doğrudur. Ölçüm süreci artık daha da hızlı. Scuba 3S görsel renk karşılaştırması gerektirmez, bu da hatalara yol açabilir. Uygun reaktifler uygulandıktan sonra cihazın optikleri bir değer okur; bu değer ekranda gösterilir

.Fotometrik Lovibond reaktifleriyle uyumludur.Farklı reaktif kombinasyonlarında yeniden doldurma paketleri mevcuttur.Bu ürünler UNE-ISO 17381:2012 ile uyumludur.

Konut havuzları ve spa'ların evsel su analizi için tasarlanmıştır

Kullanımı daha kolay olan yeni LCD ekran, animasyonların ve simgelerin ölçümler boyunca yol göstermesine olanak tanır.

NFC: Çip aracılığıyla veri aktarımı

Pasif NFC çipi Scuba3s'teki pasif NFC çipi, aktif bir NFC okuyucusu olan harici bir cihaza (örn. akıllı telefon) kablosuz veri aktarımı sağlar. Alışveriş yaparken banka kartınızı takmak gibi çalışır. Pool-App'ı açın ve akıllı telefonunuzu Scuba3'lerin üzerine yerleştirin.Anında kesinlik için ışık sinyalleri

Scuba3'lerdeki ışık sinyalleri, ekranın renkli arka ışığı aracılığıyla ölçüm sonucunun "uygun" olup olmadığını anında gösterir.

Işık yeşilse ölçüm sonucu ideal ölçüm aralığındadır ve havuzda eğlenmeye başlayabilirsiniz. Işık kırmızıysa dikkatli olunması tavsiye edilir: Ölçüm sonucu, güvenli yüzme için küresel olarak kabul edilen ölçüm aralığının üstünde veya altında. Scuba3s ayrıca tek ele rahatça sığar. Sırt kısmı düzleştirilmiştir, böylece her yerde iyi bir figür kesilir. Vidalanabilir pil bölmesiyle elektronik havuz test cihazının su geçirmezliği garanti edilir.

	Kod	Standart Ambalaj	Standart Ağırlık kg	Standart hacim m ³	Birim Fiyat EURO
Scuba 3s	76890	-	-	-	285,00

Scuba3s

Uygulama Bağlantısı	Evet
Veri arayüzü	NFC (Yakın Alan İletişimi)
Metodlar	Klor (toplam, serbest, birleşik), Brom, pH Değeri, Alkalinite-m, Kalsiyum Sertliği, Siyanürik Asit, Klor Aktif, Oksijen Aktif, Bakır ve Fosfat
Görüntüleme	Arka aydınlatmalı LCD Nokta Vuruşlu (beyaz / kırmızı / yeşil), 35 x 25 mm
Dalga Boyu	Çok dalgaboyu
Işık	LED (beyaz ışık)
veri kayıt	100 veri seti
Tuş takımı	Farklı işlevler için dört düğme
Sugeçirmez	Evet
Otomatik kapama	5 dakika
Çevre koşulları	5-50°C
Güç kaynağı	2 x AA pil
Pil ömrü	5000 okuma
Uyumluluk	CE, UKCA

MD-100 ve MD-110 Fotometreler



AÇIKLAMA

Halka açık havuzlar için MD-100 ve MD110 (bluetooth arayüzü) için cep formatında hızlı ve doğru çok parametrelili fotometreler.

- Su geçirmez (analog IP 68, 0,1 metrede 1 saat).
- Kalibrasyon çalışma göstergesi.
- Önceki ölçümleri görüntüleme.
- Aydınlatmalı ekran.
- Otomatik bağlantı kesme.
- Gerçek zamanlı saat ve tarih.
- Ölçme ve test ekipmanının uygunluğu.
- Sıfır değeri hafızaya alınacaktır (Bir Kez Sıfır - OTZ).

	Kod	Standart Ambalaj	Standart Ağırlık kg	Standart Hacim m ³	Birim Fiyat EURO
MD100 2 Parametrelili Fotometre	52629	1	-	-	1.050,00
MD100 3 Parametrelili Fotometre	52630	1	-	-	1.100,00
MD100 5 Parametrelili Fotometre	52632	1	-	-	1.325,00
MD100 6 Parametrelili Fotometre	52633	1	-	-	1.400,00
MD110 3 Parametrelili Fotometre	68070	1	-	-	1.130,00
MD110 4 Parametrelili Fotometre	68071	1	-	-	1.300,00
MD110 6 Parametrelili Fotometre	68072	1	-	-	1.500,00

MD200 fotometreler

AÇIKLAMA

Halka açık havuzlar için hızlı ve doğru MD-200 çok parametrelili fotometreler.

- Su geçirmez (analog IP 68, 0,1 metrede 1 saat).
- Kalibrasyon çalışma göstergesi.
- Belleği Kaydırın.
- Aydınlatmalı ekran.
- Otomatik bağlantı kesme.
- Gerçek zamanlı saat ve tarih.
- Ölçme ve test ekipmanının uygunluğu.
- Sıfır değeri hafızaya alınacaktır (Bir Kez Sıfır - OTZ).
- Klor aralığı: 0,05 - 6,0 mg/l
- pH aralığı: 6,5 - 8,4
- Siyanürik asit aralığı: 0 - 80,0 mg/l
- Alkalinite aralığı: 5 - 200 mg/l (yalnızca MD200 5'i 1 arada ve MD200 6'si 1 arada)
- Kalsiyum sertlik aralığı: 50 - 500 mg/l (yalnızca MD200 5'i 1 arada ve MD200 6'si 1 arada)
- Brom aralığı: 0,05 - 13 mg/l (yalnızca MD200 6'si 1 arada)



	Kod	Standart Ambalaj	Standart Ağırlık kg	Standart Hacim m ³	Birim Fiyat EURO
MD 200 3 Parametrelili Fotometre	54567	1	-	-	1.150,00
MD 200 5 Parametrelili Fotometre	54568	1	-	-	1.300,00
MD 200 6 Parametrelili Fotometre	55152	1	-	-	1.500,00



DEĞERLİ MÜŞTERİLERİMİZ FLUIDRA KATALOGDAKİ ÜRÜNLERE VE YEDEK PARÇALARA %5 ZAM GELMİŞTİR.

SU ANALİZ CİHAZLARI

Reaktif Yedekleri

Fotometreler için



AÇIKLAMA

PoolDirect, PC Multidirect, PM600 ve PM630 fotometreler için reaktif doluları.

Reagent tablets	Kod	Standart Ambalaj	Standart Ağırlık kg	Standart hacim m ³	Birim Fiyat EURO
Alüminyum N°. 1. Aralık 0.01-0.25 ppm	100 un.	08324	-	-	54,00
Alüminyum N°. 2. Aralık 0.01-0.25 ppm	100 un.	08326	-	-	54,00
Amonyum N°. 1. Aralık 0.02-1 ppm	100 un.	08328	-	-	87,00
Amonyum N°. 2. Aralık 0.02-1 ppm	100 un.	08330	-	-	92,00
Bakır No. 1. meas Aralık 0.05-5 ppm	100 un.	08360	-	-	120,00
Bakır No. 2. meas Aralık 0.05-5 ppm	100 un.	08362	-	-	61,00
Toplam sertlik. Aralık 2-50 ppm	100 un.	08391	-	-	88,00
Fosfat LR Combi Ambalaj Fosfat LR No.1/N°. 2X100. Aralık 0.05-4 ppm	100 un.	45260	-	-	310,00
LR demir. Aralık 0.02-1 ppm	100 un.	08336	-	-	116,00
Üre Combi Ambalaj Amonyum N°. 1/N°. 2X100. Aralık 0.1-3 ppm	100 un.	45228	-	-	170,00

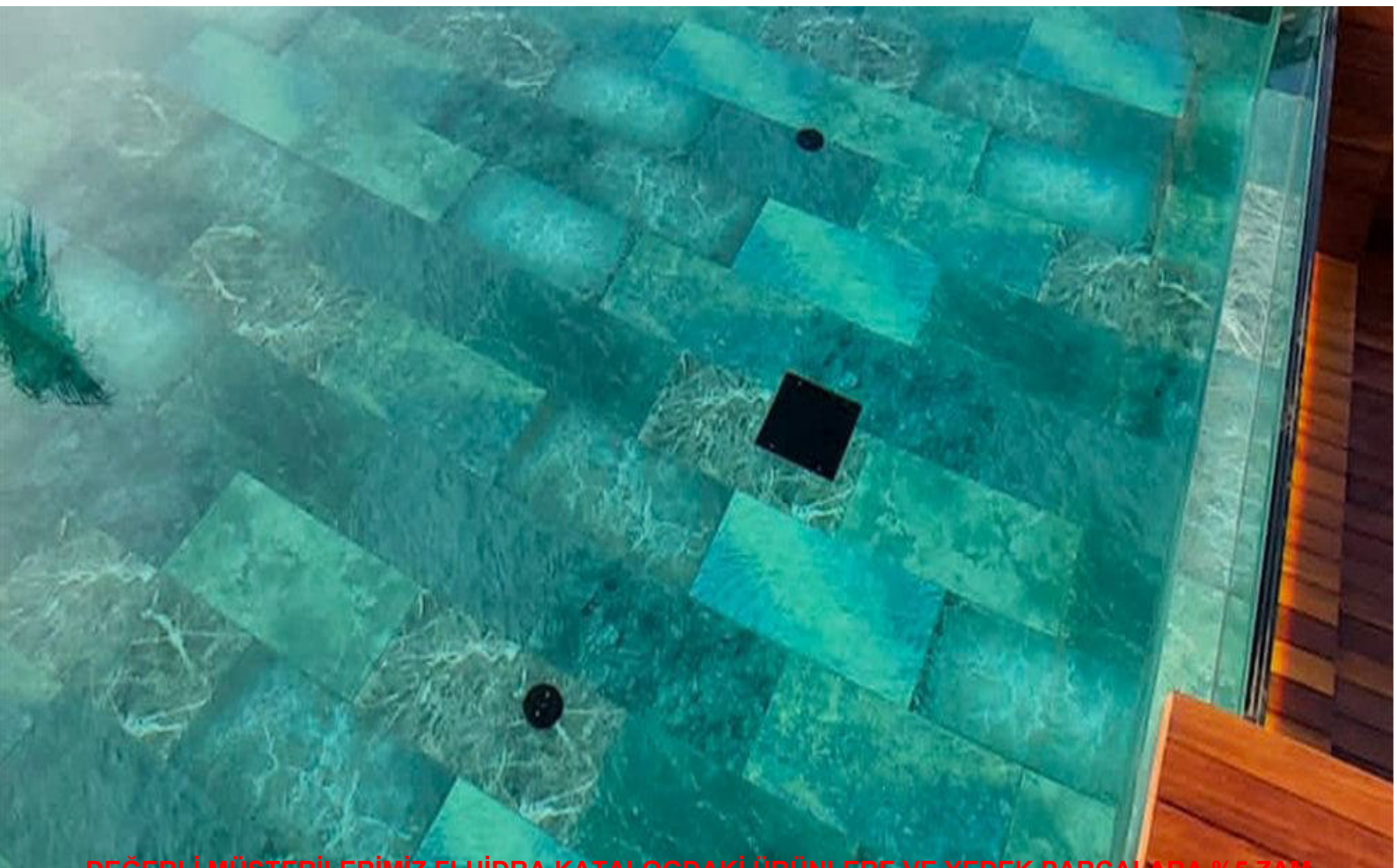

DEĞERLİ MÜŞTERİLERİMİZ FLUIDRA KATALOGDAKİ ÜRÜNLERE VE YEDEK PARÇALARA %5 ZAM GELMİŞTİR.

Blue Connect Gold



AÇIKLAMA

Fluidra Pool uygulamasını kullanarak temel su parametrelerini, tavsiyeleri ve kimyasal önerileri almak için yeni nesil gelişmiş akıllı bağlantılı havuz asistanı.

- 4'ü 1 arada algılama: Sıcaklık, pH, ORP, Tuzluluk - Tuzlu suyla kullanım için altın sensörü.
- Bluetooth ve Wi-Fi ile çalışır (her yerden uzaktan erişim).
- USB-C şarj edilebilir pil.
- Havuz örtüsü uyumludur.
- Fluidra Pool Premium aboneliikle kullanılabilir: Cihaz içi su kalitesi bildirim LED'i, gelişmiş özellikler ve daha fazlası.

Kod	Standart Ambalaj	Standart Ağırlık kg	Standart hacim m ³	Birim Fiyat EURO
WA000100	1	-	-	560,00

FLUIDRA
POOL



Aqua Connect

AÇIKLAMA

Fluidra Pool uygulamasını kullanarak temel su parametrelerini, tavsiyeleri ve kimyasal önerileri almak için tamamen yeniden tasarlanmış boru üstü form faktörüne sahip yeni nesil profesyonel akıllı bağlantılı havuz asistanı.

- Sıcaklık, pH, ORP, Tuzluluk - Tuzlu suyla kullanım için altın sensör. Daha yüksek okuma frekansı
- Bluetooth ve Wi-Fi ile çalışır (her yerden uzaktan erişim)
- Doğrudan Güç Kaynağı.
- Fluidra Pool Premium DAHİL: Cihaz içi su kalitesi bildirim LED'i, gelişmiş özellikler ve daha fazlası.

Kod	Standart Ambalaj	Standart Ağırlık kg	Standart hacim m ³	Birim Fiyat EURO
WA000102	1	-	-	680,00

FLUIDRA
POOL

BAĞLANTIYI KESMEK İÇİN BAĞLAN



AKILLI HAVUZ ASİSTANLARI

Blue Check



ö

AÇIKLAMA

Havuzun daha iyi işlenmesine yönelik tavsiyeler almak için Blueriioot uygulamasıyla birlikte kullanılabilen akıllı test şeritleri (50 şerit)..

- pH.
- Serbest klor.
- Brom.
- Toplam alkalinite.
- Toplam sertlik.
- Siyanürik asit.
- Blueriioot Pool & spa Assistant ücretsiz app.

Kod	Standart Ambalaj	Standart Ağırlık kg	Standart hacim m ³	Birim Fiyat EURO
71664*	1	-	-	25,00
71665*	1	-	-	25,00

*71664 : İngilizce, Fransızca, Hollandaca ve Almanca ambalajlama.

*71665 : İngilizce, İspanyolca, İtalyanca ve Portekizce ambalajlama.

Stoklar bittiğinde bu Kodlar durdurulacak ve aşağıdaki şekilde değiştirilecektir:

71664: kullanımdan kaldırılacak ve 345. sayfadaki 1 test şeridinde 76678 CTX 6 ile değiştirilecektir.

71665: kullanımdan kaldırılacak ve 345. sayfadaki 76679 AstralPool 6'nın 1 test şeridi ile değiştirilecektir.

Blue Connect GO



ö

AÇIKLAMA

Blueriioot uygulamasını kullanarak temel su parametrelerini ve tavsiyelerini almak için akıllı bağlantılı havuz asistanı.

- Sıcaklık.
- pH.
- ORP (Tatlı su ile kullanım için platin sensör).
- **Bluetooth ve Sigfox ile çalışır (her yerden uzaktan erişim).**
- Blueriioot Havuz ve spa Yardımcısı ücretsiz uygulama.
- **Klor ve brom havuzları ve kaplıcalarla uyumludur. Tuz klorlama havuzları ve kaplıcalarla uyumlu değildir.**
- Blueriioot Premium abonelikte sunulur (aylık veya yıllık).

Kod	Standart Ambalaj	Standart Ağırlık kg	Standart hacim m ³	Birim Fiyat EURO
73014	1	-	-	450,00

DEĞERLİ MÜŞTERİLERİMİZ FLUIDRA KATALOGDAKI ÜRÜNLERE VE YEDEK PARÇALARA %5 ZAM GELMİŞTİR.

ANALİZ KİTLERİ

Fit



AÇIKLAMA

50 mm Fit prizkolyesi. Mekanik tesisat üzerine hat üstü montaj için (daha iyi entegrasyon ve daha doğru okuma).

	Kod	Standart Ambalaj	Standart Ağırlık kg	Standart Hacim m ³	Birim Fiyat EURO
50 mm Fit prizkolye	7015C002	1	-	-	48,00

Kalibrasyon Kiti



AÇIKLAMA

Blue Connect sensörünün kalibrasyonu için. Kalibrasyon, kullanıma bağlı olarak yılda bir kez önerilir.

- pH4 2 x 20ml paket.
- pH7 2 x 20ml paket.
- ORP 468 mV 2 x 20ml paket.

	Kod	Standart Ambalaj	Standart Ağırlık kg	Standart Hacim m ³	Birim Fiyat EURO
Blue Connect kalibrasyon kiti	71666	6	-	-	45,00

Pil



AÇIKLAMA

Blue Connect için Pil.

	Kod	Standart Ambalaj	Standart Ağırlık kg	Standart Hacim m ³	Birim Fiyat EURO
Blue Connect yedek pil	7015C001	1	-	-	40,00

Sensor



AÇIKLAMA

Blue Connect için Sensörler:

- 3'ü 1 arada sensör Pt (Platin9) : Klor, brom kullanılan havuzlar ve jakuzilerle uyumlu.
- 4'ü 1 arada sensör Au (Altın): klor, brom ve tuz elektroliz sistemleri kullanılan havuz ve jakuzilerle uyumlu.

	Kod	Standart Ambalaj	Standart Ağırlık kg	Standart Hacim m ³	Birim Fiyat EURO
4'ü 1 arada sensör Au (Altın)	7015R002	1	-	-	280,00
3'ü 1 arada sensör Pt (Platin)	7015R003	1	-	-	170,00

Extender



AÇIKLAMA

Wi-Fi köprüsü. Blue Extender ile Blue Connect'i bir Wi-Fi ağıyla kullanın.

	Kod	Standart Ambalaj	Standart Ağırlık kg	Standart Hacim m ³	Birim Fiyat EURO
Blue Connect Extender	7015C004	1	-	-	100,00

DEĞERLİ MÜŞTERİLERİMİZ FLUIDRA KATALOGDAKİ ÜRÜNLERE VE YEDEK PARÇALARA %5 ZAM GELMİŞTİR.



DEZENFEKSİYON
SİSTEMLERİ

DEĞERLİ MÜŞTERİLERİMİZ FLUIDRA KATALOĞDAKİ ÜRÜNLERE VE YEDEK PARÇALARA %5 ZAM GELMİŞTİR.

DEZENFEKSİYON SİSTEMLERİ

ASTRALPOOL 

- 254 NF EN 17645 STANDART
- 256 DEZENFEKSİYON ÇÖZÜMLERİ
- 257 TUZ ELEKTROLİZ SİSTEMLERİ- ÖZEL HAVUZLAR İÇİN
 - 258 Cell Guard
 - 259 Elite Connect CellGuard®
 - 260 Elite Connect
 - 261 Smart Next
 - 262 Energy Connect
 - 263 Clear Connect
 - 264 E-Next
 - 265 Relay Box-Topraklama Anodu
- 266 OTOMATİK UV DEZENFEKSİYON CİHAZLARI
 - 267 Neolysis Connect
 - 268 Heliox UV LP
 - 269 Lyriox UV-C
- 270 DOZLAMA SİSTEMLERİ KARŞILAŞTIRMA TABLOSU
- 271 Control Connect
- 272 ControlConnect All-In-One
- 296 HALKA AÇIK HAVUZLAR DEZENFEKSİYON SİSTEMLERİ
 - 297 Freepool
 - 298 Easy Salt
- 299 EASY SALT NEXT
- 300 NEOLYSIS
- 302 PRO-CHLORE SALT
- 304 HELIOX UV LP/MP
- 307 AQUA DOZ DOZAJ POMPALARI
- 312 OTOMATİK REGÜLASYON VE KONTROL EKİPMANLARI

 **ZODIAC**®

- 273 GİRİŞ
- 274 TUZ ELEKTROLİZ CİHAZLARI
 - 276 Eİ Salt
 - 279-280 eXO® iQ & eXO® iQ LS
 - 281 Hydroxinator® iQ
 - 282 pH Link
 - 283 Dual Link
 - 285 EXPERT
 - 287 Eİ2 iQ
- 288 MAGNAPOOL® MAGNESIUM BAZLI KLORLAYICI
 - 290 MagnaPool® Mineralleri
 - 291 Crystal Clear
- 292 PH VE ORP REGÜLATÖR SİSTEMLERİ
- 293 PH EXPERT

DEĞERLİ MÜŞTERİLERİMİZ FLUIDRA KATALOGDAKİ ÜRÜNLERE VE YEDEK PARÇALARA %5 ZAM GELMİŞTİR.

OTOMATİK DEZENFEKSİYON SİSTEMLERİ

NF EN 17645 STANDART

Verimli ve çevre dostu bir havuz için

Avrupa NF EN 17645 Standartı havuzun tamamını (Dezenfeksiyon, filtreleme, aydınlatma, ısıtma, yapı vb.) kapsamakta ve özel aile havuzlarının kullanımına ilişkin çevresel bir değerlendirme sağlamaktadır. İlgili havuz ekipmanının, A'dan (en iyi derecelendirme) F'ye (en az verimli) kadar bir harfle sembolize edilen kendi çevre sınıflandırması olabilir.

Bu işaretler tüketicilere bilinçli satın alma kararları vermelerini sağlayacak ilgili, objektif ve karşılaştırılabilir bilgiler sağlamayı amaçlamaktadır.

CIHAZ DERECELENDİRMESİ



cihaz derecelendirmesi



-- W

Elektrik tüketimi



-- W

Bekleme durumunda elektrik tüketimi



> DEZENFEKSİYON CIHAZLARI NASIL ÇALIŞIR?



Dezenfeksiyon cihazlarımızın NF EN 17645 derecelendirmesi, hem ürüne eklenen seçeneklere hem de cihazlar arasındaki ilişkilere bağlı olarak değişmektedir. Derecelendirme, nihai verimlilik mektubunu sunabilecek puanlara dayanmaktadır.

1-Birincil cihaz derecelendirmesi

Dezenfeksiyon sisteminin düzenlenip düzenlenmediğine (örneğin ORP veya serbest klor düzenlemesi) bağlı olarak 15 ila 40 puan arasında değişebilir.

2-Daha fazla verimlilik seçeneği için bonus

Dezenfeksiyon sistemi bir pH düzenlemesi ile donatılmışsa (15 puan), bağlıysa (5 puan) veya Dezenfeksiyonu uyarlamak için harici parametreleri dikkate alabiliyorsa (5 puan) 25'e kadar ek puan.

3-Havuzda ek ekipmanların bulunması

Kalıcı olmayan bir takviyeye sahip olmak 10 puan ekler (örn. UV sistemi). Havuzun kapakla donatılmış olması da 10 puan kazandırır.

DEĞERLİ MÜŞTERİLERİMİZ FLUIDRA KATALOGDAKİ ÜRÜNLERE VE YEDEK PARÇALARA %5 ZAM GELMİŞTİR.

OTOMATİK DEZENFEKSİYON SİSTEMLERİ

> HATIRLATMA

Optimum verimlilik için klor ve/veya pH düzenleyen Dezenfeksiyon sistemlerini tercih edebilirsiniz. UV sisteminin eklenmesi, optimum ve çevreye duyarlı bir yüzme deneyimi için keyifiniz daha da artırıyor!

> DEĞERLENDİRME MANTIĞI ÖRNEĞİ*



Tip	Model	Lokal	+ klor regülasyonu	+pH regülasyonu	+ bağlantı Opsiyonu	+ UV Opsiyonu	Max derecelendirme havuzda**
Hybrid UV + Tuz Elektroliz sistemi	Neolysis Connect				Standart	Standart	
Otomatik dozaj	Kontrol Connect		Standart	Standart	Standart		
Tuz elektroliz sistemi	Elite Connect				Standart		
Tuz elektroliz sistemi	Smart Next						
Tuz elektroliz sistemi	Energy Connect				Standart		
Otomatik dozaj	Kontrol Basic Next ORP		Standart		N/A		



Type	Model	Lokal	+ klor regülasyonu	+pH regülasyonu	+ bağlantı Opsiyonu	+ UV Opsiyonu	Max derecelendirme havuzda**
Tuz elektroliz sistemi	eXO iQ				Standart		
Tuz elektroliz sistemi	eXPert						
Tuzlu elektroliz	Ei² iQ				Standart		
Otomatik dozlama	Chlor Expert		Standart		N/A		

*Liste ayrıntılı değil.

** Cihazın tüm olası seçeneklere sahip olduğu ve havuzun UV sistemi veya havuz örtüsü gibi ek verimlilik sistemleriyle donatıldığı durumlarda EN 17645 derecelendirmesi.

Not : Bu yeni Standart yalnızca kalıcı kurulumu amaçlanan açık esvel havuzlara uygulanır. Su Dezenfeksiyon sistemi için sadece birincil dezenfeksiyon cihazları söz konusudur (örn. bağımsız UV sistemleri, pH regülatörleri ve klor kontrolörleri Standart'ın dahil olduğu).

DEĞERLİ MÜŞTERİLERİMİZ FLUIDRA KATALOGDAKİ ÜRÜNLERE VE YEDEK PARÇALARA %5 ZAM GELMİŞTİR.

ÖZEL HAVUZLAR DEZENFEKSİYON ÇÖZÜMLERİ





- Dezenfeksiyon yönetimi ve pH yönetimi, havuz suyu arıtımının %20'sini, ancak günlük müşteri taleplerinin %80'ini temsil eder.
- Dezenfeksiyonu ve pH'ı doğru şekilde yönetmek, mükemmel bir havuz deneyiminin anahtarıdır. AstralPool®, havuz sahiplerini sıkıntıdan kurtaracak 4 ürün ailesi sunuyor

> EN UYGUN SU DEZENFEKSİYON ÇÖZÜMÜ NASIL SEÇİLİR?

Su dezenfeksiyonu ürün portföyümüz, havuz sahiplerinin, bakım kısıtlamalarını azaltmaktan banyo konforunu, bağlantıya veya çevre dostu çözümlere kadar ekipmanlarını ihtiyaçlarına göre uyarlamalarına olanak tanır. Aşağıdaki tablo havuzunuz için en iyi seçeneği seçmenize yardımcı olacaktır.

Patojenlere (bakteriler, virüsler, mantarlar...) karşı optimum dezenfeksiyon için UV tedavisini klor tedavisiyle birleştirebilirsiniz. Havuz suyunun dezenfekte edilmesini ve dezenfektan olmasını sağlayan daha geniş bir etkinlik spektrumu sunar.

DEZENFEKSİYON ÇÖZÜMLERİ YOL HARİTASI

					
		Dozaj	UV	Tuz Elektroliz	Neoliz UV+ Elektroliz
Dezenfeksiyon tipi		Sıvı Klor	UV işlemi	Tuz Elektrolizi	Hybrid UV işlem + Tuz elektrolizi
pH regülasyon ⁽¹⁾		✓	✓	✓	✓
Dezenfeksiyon regülasyonu (ORP veya PPM) ⁽¹⁾		✓	✓	✓	✓
Havuz ekipmanları kontrolü (AUX yardımcı röleler) ⁽¹⁾		✓ ⁽²⁾	-	✓	✓
IoT bağlantı	App kontrol	Fluidra Pool ⁽²⁾	-	Fluidra Pool	Fluidra Pool
	Connect & Go otomasyon uyumu	✓ (NN Thing)	-	✓ (NN Thing)	✓ (NN Thing)
Azaltılmış bakım kısıtlamaları		✓	✓✓	✓✓✓	✓✓✓
Kimyasalların daha az kullanımı/ taşınması		✓	✓✓	✓✓✓	✓✓✓
Nazik ve çevre dostu uygulama		✓	✓✓	✓✓✓	✓✓✓
Yatırım	Kurulum	€ - €€€	€ - €€	€ - €€€	€€ - €€€
	Sezonluk harcama	€€€	€€	€	€

⁽¹⁾ Ürün yelpazesine veya modele bağlıdır.

⁽²⁾ Yalnızca Kontrol Connect ve Kontrol Connect All-in-One için geçerlidir

DEĞERLİ MÜŞTERİLERİMİZ FLUIDRA KATALOGDAKİ ÜRÜNLERE VE YEDEK PARÇALARA %5 ZAM GELMİŞTİR.

> TUZ ELEKTROLİZ SİSTEMLERİ KARŞILAŞTIRMA TABLOSU

Ürün	Elite Connect CellGuard®				Smart Next				Energy Connect				E-Next						
	Klor üretimi (g/h)	12	24	32	42	7	12	21	30	40	7	12	21	30	40	7	12	21	30
Havuz hacmi Havuz suyu için günde 8 saat klorlama baz alındığında = 25°C (havuz suyu > 25°C ise: -15% Maximum hacim)	50	80	120	160	25	50	80	120	160	25	50	80	120	160	25	50	80	120	160
Tuzluluk (g/L)	Standart Min: 5 - Ideal: 6 Düşük tuz Min: 1 - Ideal: 2				Min: 5 - Ideal: 6				Min: 3 / Ideal: 4 / Max: 12				Min: 5 / Ideal : 5 - 6 / Max: 12						
Üretim kontrol	0-100%				0-100% (10 kademeli)				0-100% (6 kademeli)				0-100% (3 kademeli)						
Kullanıcı arayüzü	2,8" Oled renkli dokunmatik ekran				Arka aydınlatmalı LCD ve dokunmatik butonlu				Arka aydınlatmalı LCD ve dokunmatik butonlu				Arka aydınlatmalı LCD ve dokunmatik butonlu						
Minimum debi gereksinimi (m³/h)	2	4	6	8	2	3	5	6	8	2	3	5	6	8	1	2	3	5	6
Elektrik gücü (W)	83	165	205	205	46	92	92	184	207	46	92	92	184	207	46	92	92	184	207
Koruma sınıfı	IP65				IP65				IPX4				IP24						
Hücre tipi	Dikey				Yatay ve Dikey				Yatay ve Dikey				Yatay						
Hücre çalışma ömrü	18 000h (CellGuard®)				10 000h				8 000h				8 000h						
Polarite değişimi	√ CellGuard® technology				√ Tera Polarite(2h /3h /4h / 7h /Test)				√Ters Polarite (2h /3h /4h / 7h /Test)				√ Ters Polarite(2h /3h / Test)						
Örtü modu	√				√				√				√						
Boost modu	√				√				√				-						
Susuz çalışma koruması:																			
Gaz sensörü	√				√				√				-						
Debi sviçi	√				√ (Opsiyonel)				√ (Opsiyonel)				-						
Tuz uyarı-Koruma modu (Yüksek - Düşük)	√				√				√				√						
Çalışma süresi sayacı	√				√				-				-						
Sıcaklık göstergesi	√				√				√				-						
Tuzluluk göstergesi	√				√				√				-						
Zaman saati	√				-				-				-						
Bağlantı / App kontrol:																			
IoT bağlantı	App Kontrol	√ (entegre) Fluidra Pool				√ Fluidra Pool (iQBridge RS ile WiFi ağgeçidi)				√ (entegre) Fluidra Pool				-					
	Connect & Go otomasyon uyumu	NN Thing				NN Thing				-				-					
Harici çıkış kontrolü	√				√				√				-						
pH Kontrol	√ (Dahili CellGuard®)				√ (Opsiyonel)				√ (Ayarlanabilir versiyon)				√ (pH versiyon)						
pH pompası pakete dahil	√ (Dahili CellGuard®)				√				√ (Opsiyonel)				-						
ORP Kontrol	√ (Ayarlanabilir)				√ (Opsiyonel)				√ (Ayarlanabilir versiyon)				-						
ppm Kontrol	√ (Ayarlanabilir)				-				-				-						
Düşük tuzluluk versiyonu	√				-				-				-						
Zaman saati	√				-				-				-						
Girişler-Çıkışlar	4 (digital) - 4 (relays)				-				-				-						
Garanti	3 yıl				2 yıl				2 yıl				2 yıl						

DEĞERLİ MÜŞTERİLERİMİZ FLUIDRA KATALOGDAKİ ÜRÜNLERE VE YEDEK PARÇALARA %5 ZAM GELMİŞTİR.

OTOMATİK TUZ ELEKTROLİZ SİSTEMİ

CELLGUARD®

Yeni jenerasyon kendini temizleyen hücreler



Patentli otomatik kendi kendini temizleyen elektrot sistemine sahip yeni nesil kendi kendini temizleyen hücreler. Elektrotların kendi kendini temizlemesi için yenilikçi ve son teknoloji, sık bakım ihtiyacını ortadan kaldırır.

ÖNEMLİ AVANTAJLAR:

- Patentli kendi kendini temizleme teknolojisi
- %50 daha uzun kullanım ömrü, 18.000 saate kadar
- Maximum kendi kendini temizleme performansı
- Hepsi bir arada tuzlu su klorlama hücresi
- Kolay ve hızlı montaj.
- Düşük çalışma debileri ile uyumlu

Elite Connect 2025 serisinde özel ve patentli teknoloji mevcuttur

> Patentli teknoloji

Piyasada benzersiz ve özel, pH düzenlemesinden yararlanan patentli kendi kendini temizleme sistemi.

> %50 Daha Uzun Ömür

Otomatik kendi kendini temizleme özelliği ve daha iyi hücre sistemi bakımı sayesinde, optimum çalışma koşullarında 18.000 saate kadar daha uzun bir kullanım ömrü elde edilir ve sert su koşulları için ideal bir çözümdür.

> Hepsi Bir Arada Çözüm

Montajda herhangi bir değişiklik yapmadan, hücre gövdesine dahil edilen tüm ekipmanlar (flow sviçi, sensör(ler), enjeksiyon), yarı saydam bir gövde ve 63/50 bağlantı parçaları sayesinde kolay montaj imkanı sunan yenilikçi bir hepsi bir arada çözüme donatılmıştır.

> Otomatik Kendi Kendini Temizleme Sistemi

Optimum sistem dengesi için pH düzenleme özelliği de mevcuttur ve önceden tanımlanmış bir programa göre hücrenin akıllı bir şekilde otomatik olarak temizlenmesini sağlar. Sistem ayrıca diğer özel çözümlere (ORP, PPM ve VS pompa kontrolü) de uygundur. >

5 yıl uzatılmış garanti

CellGuard®'in dayanıklılığı ve performansı sayesinde 5 yıl garanti veya hücrede 15.000 saat kullanım ömrü.

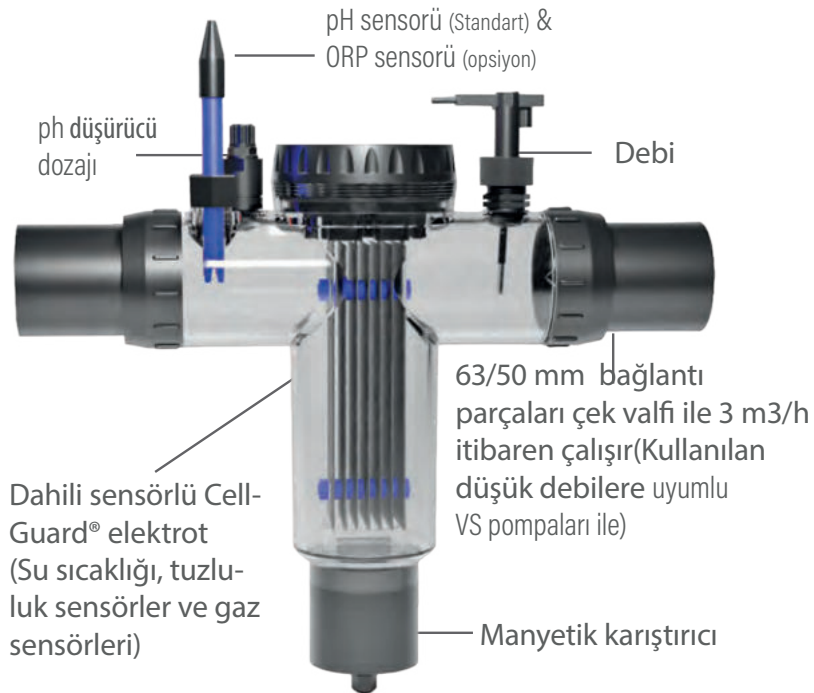

KOMPAK HEPSİ BİR ARADA
33CM GENİŞLİK

DEĞERLİ MÜŞTERİLERİMİZ FLUIDRA KATALOGDAKİ ÜRÜNLERE VE YEDEK PARÇALARA %5 ZAM GELMİŞTİR.

Elite Connect CellGuard®

- +Daha fazlasının keyfini çıkarın, daha azını koruyun: Su kalitesini ve havuz ekipmanlarını tek bir arayüz üzerinden kontrol eder
- + Rakipsiz yükseltilebilirlik: Her ihtiyaca göre uyarlanmış bir seçenikle tüm ihtiyaçlara uygundur
- + Entegre bağlantı: Yerleşik Wi-Fi ve Fluidra Pool uygulamasını kullanın

AÇIKLAMA

Havuz ekipmanları Kontrol ve CellGuard® patentli teknoloji dahil akıllı ve evrimsel Tuzlu elktroliz sistemi.

- 4 üretim modu: Normal, Boost (%100), örtü (ayarlanabilir) ve biopool
- Standart olarak gaz sensörü ve flow switch ile donatılmıştır
- Filtrasyon pompasını, ısıtıcıyı, aydınlatmayı vb. kontrol etmek için 4 dijital giriş ve 4 dijital çıkış (röle)
- Tüm havuz fonksiyonları için dahili zamanlayıcılarla programlama
- Ayarlanabilirlik: S-Sürücü modülleriyle uyumludur: pH, ORP, ppm, VS pompası
- 2,8 inç TFT renkli dokunmatik ekran Kontrol paneli.
- Fluidra Pool uygulaması Kontrol ile standart olarak yerleşik Wi-Fi ve Bluetooth bağlantısı.
- CellGuard® patentli kendi kendini temizleme teknolojisini kullanan yüksek kaliteli elektrotlarla donatılmıştır ve normal koşullar altında 18.000 saate kadar kullanım ömrü sağlar.
- App Kontrol : Evet
- App Kontrol Tipi : Fluidra Pool
- Kullanıcı arayüzü : LCD Dokunmatik
- Üretici orjinal Garanti: 3 yıl



AKSESUARLAR DAHİL

Flow Switch

OPSİYONEL AKSESUARLAR

- Röle kutusu-72454
- Module S-Driver SD-ORP-70051
- Module S-Driver Kontrol PPM-70052
- Module S-Driver SD-VSP-73471

AÇIKLAMA

Ürün Adı	Önerilen havuz hacmi	Nominal Klor Üretimi	Ürün Kodu	Standart Ağırlık	Birim fiyatı EURO
Elite Connect CellGuard® pH 12	50 m ³	12 g/h	77166	6,3kg	3.120,00
Elite Connect CellGuard® pH 24	100 m ³	24 g/h	77167	8,2kg	3.330,00
Elite Connect CellGuard® pH 32	160 m ³	32 g/h	77168	9,1kg	3.630,00
Elite Connect CellGuard® pH 42	200 m ³	42 g/h	77169	9,5kg	4.820,00
Elite Connect CellGuard® LS pH 12	50 m ³	12 g/h	77408	6,3kg	3.200,00
Elite Connect CellGuard® LS pH 24	100 m ³	24 g/h	77409	8,2kg	3.500,00
Elite Connect CellGuard® LS pH 32	160 m ³	32 g/h	77410	9,1kg	3.850,00

TEKNİK ÖZELLİKLER

Ürün Adı	Elite Connect CellGuard® pH 12	Elite Connect CellGuard® pH 24	Elite Connect CellGuard® Ph 32	Elite Connect CellGuard® Ph 42	Elite Connect CellGuard® LS pH 12	Elite Connect CellGuard® LS Ph 24	Elite Connect CellGuard® LS pH 32
Ürün kodu	77166	77167	77168	77169	77408	77409	77410
EN 17645 Derecelendirme	D						
Hücre pozisyonu	Dikey ve Yatay						
Polarite değişimi	Evet: 2, 3, 4 or 7 h (varsayılan 2 h)						
Minimum tuzluluk	5g/L			1g/L			
Elektrik güç beslemesi	220-240 V / 50-60 Hz						
Güç tüketimi(W)	138	230	253	322	138	230	253
Hücre ömrü	18,000 saat (iyi çalışma koşullarında)						
Hücre kablosunun uzunluğu	2						
Minimum su ısısı	15°C						
Maximum su ısısı	40°C						
Güvenlik	Sıcaklık sensörü: Elektrodu korumak için soğuk su durumunda klor üretimi düşürür 'Düşük tuz' ve 'Yüksek tuz' mesajları : Elektrodu korumak için üretim azaltıldı 'Debi yok' mesajı: Koşullar ideal olmadığı sürece üretim kesintiye uğradı Mekanik flow switch.						
Hücre boyutu	21 x 11,5 x 34cm						
Kontrol Kutusu boyutu	48 x 36,5 x 27cm						
Ürün boyutu	16 x 13,2 x 34,2cm						

* Hiçbir seçeneğin eklenmediği orijinal konfigürasyonda.



DEĞERLİ MÜŞTERİLERİMİZ FLUIDRA KATALOGDAKİ ÜRÜNLERE VE YEDEK PARÇALARA %5 ZAM GELMİŞTİR.

Elite Connect



- + Daha fazlasının tadını çıkarın, daha az bakım yapın: Su kalitesini ve havuz ekipmanlarını tek bir arayüz üzerinden kontrol eder
- + Rakipsiz yükseltilebilirlik: Her ihtiyaca göre uyarlanmış bir seçenkle tüm ihtiyaçlara uygundur
- + Dahili bağlantı: yerleşik WiFi ve Fluidra Pool uygulamasını kullanma

AÇIKLAMA

Havuz ekipmanı kontrolü ve bağlantısına sahip akıllı tuzlu su klorinatörü.

- Klor çıkışı (g/sa): 12 / 24 / 32 / 42
- Önerilen havuz hacmi (m³): 50 / 80 / 120 / 160
- Tuzluluk (g/L): Düşük Tuz: Min. 1 Tavsiye Edilen 1 – Max. 5; Standart Tuz: Min. 4. Gereksinim 5 – Max. 12
- Kullanıcı arayüzü: 2,8 inç TFT dokunmatik ekran
- Görüntülenen parametreler: Tuzluluk, sıcaklık, ORP, pH, alarmlar
- Havuz ekipmanı kontrolü: Pompa, aydınlatma, ısıtıcı vb. için 4 dijital giriş / 4 çıkış
- Tüm havuz fonksiyonları için dahili zamanlayıcılarla programlama.
- Ayarlanabilirlik: S-Sürücü modülleriyle uyumlu: pH, ORP, ppm, VS pompa
- Üretim modları: Normal, Boost, Kapak (ayarlanabilir), Biohavuz
- Dahil Sensörler: Gaz dedektörü, Debi anahtarı, sıcaklık
- Opsiyonel Sensörler: pH, ORP, ppm
- Hücre temizliği: Polarite ters çevirme (2 saat / 3 saat / 7 saat/test)
- Hücre ömrü: 12.000 saat
- Hücre tipi: Şeffaf
- Hücre konumu: Dikey
- Hidrolik uyumluluk: DN50 / DN63
- Alarmlar ve Güvenlik: Gaz sensörü, Debi anahtarı, tuzluluk, sıcaklık, pH, Cl, hücre ve diğerleri.
- Bağlantı: Entegre Wi-Fi ve Bluetooth + FluidraPool Uygulaması

Üretici orijinal garantisi: 3 yıl

OPSİYONEL AKSESUARLAR

- 72454 - Röle panosu
- 70049 - S-Driver pH kontrol modülü
- 70054 - S-Driver SD-Pump (pH) modülü
- 70051 - S-Driver SD-ORP modülü
- 70052 - S-Driver Control PPM modülü
- 76759 - S-Driver SD pH+ORP modülü
- 73741 - S-Driver SD-VSP driver modülü

AÇIKLAMA

Ürün Adı	Önerilen havuz hacmi*	Nominal klor üretimi	Ürün kodu	Standart Ağırlık	Birim Fiyat EURO
Elite Connect 12	50m ³	12g/h	76742	6,3kg	2.225,00
Elite Connect 24	100m ³	24g/h	76743	8,2kg	2.545,00
Elite Connect 32	150m ³	32g/h	76744	8,5kg	2.865,00
Elite Connect 42	200m ³	42g/h	74745	9,1kg	4.100,00
Elite Connect LS 12	50m ³	12g/h	76746	6,3 kg	2.400,00
Elite Connect LS 24	100m ³	24g/h	76747	8,2 kg	2.985,00
Elite Connect LS 32	150m ³	32g/h	76748	9,5kg	3.450,00

TEKNİK ÖZELLİKLER

Ürün İsmi	Elite Connect 12	Elite Connect 24	Elite Connect 32	Elite Connect 42	Elite Connect LS 12	Elite Connect LS 24	Elite Connect LS 32
Ürün Kodu	76742	76743	76744	76745	76746	76747	76748
EN 17645 derecesi	D						
Gerekli Tuz seviyesi Minimum	4g/L		5g/L	4g/L		1g/L	
Elektrik kaynağı	220-240 V / 50-60 Hz						
Güç Tüketimi (W)	138	230	253	322	138	230	253
Kablo hücresi uzunluğu	2 m						
Güvenlik	Sıcaklık sensörü: Elektrodu korumak için soğuk su durumunda klor üretimi düşürülür 'Düşük tuz' ve 'Yüksek tuz' mesajları: Elektrodu korumak için üretim azaltılır 'Debi yok' mesajı: Koşullar ideal olmadığı sürece üretim kesintiye uğrar Mekanik Debi anahtarı						
Hücre Boyutu	16 x 13,2 x 34,2cm						
Control Box Size	21 x 11,5 x 34cm						

* Hava sıcaklığı ve kullanıcı sayısına göre değişiklik gösterebilir.



Kod	70049	70054	70051	76759	70052	73741
70049	70054	70051	76759	70052	73741	

DEĞERLİ MÜŞTERİLERİMİZ FLUIDRA KATALOGDAKİ ÜRÜNLERE VE YEDEK PARÇALARA %5 ZAM GELMİŞTİR.



TUZ ELEKTROLİZ SİSTEMLERİ

Smart Next

- + Herkes için tuz elektroliz sistemi
- + Kolay kullanım
- + Daha fazla özellik

AÇIKLAMA

Kompakt tuzlu su klorinatörü, pH veya pH & ORP düzenlemesiyle mevcuttur.

- Klor çıkışı (g/sa): 7 / 12 / 21 / 30 / 40
- Önerilen havuz hacmi (m³): 25 / 50 / 80 / 120 / 160
- Tuzluluk (g/L): Min. 5, Önerilen 5-6, Max. 12
- Kullanıcı arayüzü: LCD + dokunmatik düğmeler
- Görüntülenen parametreler: Tuzluluk, sıcaklık, pH/ORP (pH/ORP versiyonlarında)
- Üretim modları: Normal, Boost (24 saat), Biohavuz
- Dahil Sensörler: Gaz dedektörü, sıcaklık, pH/ORP (pH/ORP versiyonlarında)
- İsteğe bağlı Sensörler: Debi anahtarı
- Mevcut versiyonlar: Standart, pH, pH/ORP

- Hücre temizliği: Polarite ters çevirme (2 saat / 3 saat / 4 saat / 7 saat / test)
- Hücre ömrü: 10.000 saat
- Hücre tipi: Şeffaf hücre, sensör dahil (pH/ORP versiyonlarında)
- Hücre konumu: Dikey
- Hidrolik uyumluluk: DN50 / DN63
- Alarmlar ve Güvenlik: Gaz sensörü, Debi anahtarı (isteğe bağlı)
- Bağlantı: iQ Bridge RS ve Fuidra Havuz Uygulaması ile isteğe bağlı

Üretici orijinal garantisini: 2 yıl

OPSİYONEL AKSESUARLAR

- 71124 - Flow Switch
- 75042 - iQBridge RS Ağ geçidi

AÇIKLAMA

Ürün Adı	Önerilen havuz hacmi*	Nominal klor üretimi	Ürün kodu	Standart Ağırlık	Birim Fiyat EURO
Smart Next 7	30m ³	7g/h	70058	6,2kg	1.575,00
Smart Next 12	50m ³	12g/h	70060	6,3kg	1.760,00
Smart Next 21	90m ³	21g/h	70062	8,2kg	2.150,00
Smart Next 30	140m ³	30g/h	70063	9,1kg	2.375,00
Smart Next 40	180m ³	40g/h	70064	9,5kg	3.275,00
Smart Next pH 7	30m ³	7g/h	70083	6,2kg	2.470,00
Smart Next pH 12	50m ³	12g/h	70084	8,15kg	2.650,00
Smart Next pH 21	90m ³	21g/h	70085	9,5kg	3.000,00
Smart Next pH 30	140m ³	30g/h	70086	10,6kg	3.270,00
Smart Next pH40	180m ³	40g/h	70093	10,9kg	4.165,00
Smart Next pH/Rx 7	30m ³	7g/h	71692	6,65kg	3.440,00
Smart Next pH/Rx 12	50m ³	12g/h	71693	8,15kg	3.625,00
Smart Next pH/Rx 21	90m ³	21g/h	71694	9,95kg	3.985,00
Smart Next pH/Rx 30	140m ³	30g/h	71695	11,05kg	4.240,00
Smart Next pH/Rx 40	180m ³	40g/h	71696	11,35kg	5.130,00

TEKNİK ÖZELLİKLER

Ürün Adı	Smart Next 7	Smart Next 12	Smart Next 21	Smart Next 30	Smart Next 40	Smart Next pH 7	Smart Next pH 12	Smart Next pH21	Smart Next pH 30	Smart Next pH40	Smart Next pH/Rx 7	Smart Next pH/Rx 12	Smart Next pH/Rx 21	Smart Next pH/Rx 30	Smart Next pH/Rx 40
Ürün kodu	70058	70060	70062	70063	70064	70083	70084	70085	70086	70093	71692	71693	71694	71695	71696
Hücre pozisyonu	Dikey														
Polarite değişimi	Evet: Ayarlanabilir (2 veya 3h)														
Minimum tuzluluk oranı	4g/L														
Elektirik güç beslemesi	220-240 V / 50-60 Hz														
Hücre çalışma ömrü	10.000 saat (uygun çalışma koşullarında)														
Ölçüm aralığı	0,0 - 9,9 pH														
Ölçüm hassasiyeti	0,01 pH														
Sensör tolerans sıcaklığı	Evet														
Minimum su sıcaklığı	5°C														
Maximum su sıcaklığı	40°C														
Ürün boyutları	23,0 x 37,0 x 13,5 cm														



pH aksesuarları



ORP aksesuarları

DEĞERLİ MÜŞTERİLERİMİZ FLUIDRA KATALOGDAKİ ÜRÜNLERE VE YEDEK PARÇALARA %5 ZAM GELMİŞTİR.



Energy Connect

- + Bağlantılı, koşulsuz
- + Her duruma uyum sağlayacak ve uzun ömürlü olacak şekilde tasarlandı
- + Kurulumu kolay, kullanımı basit
- + Herhangi bir kimyasal ayarlama gerektirmeden optimum banyo konforu

AÇIKLAMA

Modern arayüzlü, ölçeklenebilir ve dahili bağlantı özelliklerine sahip tuzlu su klorinatörü.

- Klor çıkışı (g/sa): 7 / 12 / 21 / 30 / 40
- Önerilen havuz hacmi (m³): 25 / 50 / 80 / 120 / 160
- Tuzluluk (g/L): Min. 3, Önerilen 4, Max. 12
- Kullanıcı arayüzü: Dokunmatik düğmeler ve bilgi halkası bulunan LCD panel
- Görüntülenen parametreler: Tuzluluk, sıcaklık, alarmlar
- Ölçeklenebilirlik: pH/ORP kitleriyle yükseltilebilir (ölçeklenebilir versiyonlar)
- Üretim modları: Normal, Boost, Örtü (ayarlanabilir)

- Dahil Sensörler: Gaz dedektörü, sıcaklık
- Opsiyonel Sensörler: Sviç anahtarı, pH, ORP
- Mevcut versiyonlar: Standart, ayarlanabilir (pH/ORP kitleriyle)
- Hücre temizliği: Polarite ters çevirme (2 saat / 3 saat / 4 saat / 7 saat / test)
- Hücre ömrü: 8.000 saat
- Hücre tipi: Yarı saydam
- Hücre konumu: Dikey
- Hidrolik uyumluluk: DN50 / DN63
- Alarmlar ve Güvenlik: Gaz sensörü, Debi anahtarı, tuzluluk, sıcaklık, pH, Cl, hücre ve diğerleri
- Bağlantı: Wi-Fi ve Bluetooth entegre + FluidraPool Uygulaması

Üretici orijinal garantisi: 2 yıl



OPSİYONEL AKSESUARLAR

- 76778 - pH Kiti
- 76779 - ORP Kiti
- 71124 - Flow switch kiti

AÇIKLAMA

Ürün Adı	Önerilen havuz hacmi*	Nominal klor üretimi	Ürün kodu	Birim Fiyat EURO
Energy Connect 7 g/h	30m ³	7g/h	76766	1.115,00
Energy Connect 12 g/h	50m ³	12g/h	76767	1.290,00
Energy Connect 21 g/h	90m ³	21g/h	76768	1.670,00
Energy Connect 30 g/h	120m ³	30g/h	77013	2.030,00
Energy Connect 40 g/h	160m ³	40g/h	77014	2.275,00
Energy Connect ayarlanabilir 7 g/h	30m ³	7g/h	76769	1.400,00
Energy Connect ayarlanabilir 12 g/h	50m ³	12g/h	76770	1.580,00
Energy Connect ayarlanabilir 21 g/h	90m ³	21g/h	76771	1.955,00
Energy Connect 30 g/h	120m ³	30g/h	77015	2.300,00
Energy Connect 40 g/h	160m ³	40g/h	77016	2.550,00

TEKNİK ÖZELLİKLER

	Energy Connect 7 g/h	Energy Connect 12 g/h	Energy Connect 21 g/h	Energy Connect 30 g/h	Energy Connect 40 g/h	Energy Connect ayarlanabilir 7 g/h	Energy Connect ayarlanabilir 12 g/h	Energy Connect ayarlanabilir 21 g/h	Energy Connect ayarlanabilir 30 g/h	Energy Connect ayarlanabilir 40 g/h
Ürün kodu	76766	76767	76768	77013	77014	76769	76770	76771	77015	77016
Hücre pozisyonu	Dikey & Yatay									
Polarite değişimi	Evet: 2, 3, 4 veya 7 h (Fabrika ayarı 2 h)									
Minimum tuzluluk oranı	3g/L									
Elektrik güç beslemesi	220-240 V / 50-60 Hz									
Güç Tüketimi	46	115	150	173	219	46	115	150	173	219
Hücre kablo uzunluğu	2 m									
Maximum su sıcaklığı	40°C									
Güvenlik	Yanlış çalışma koşullarını gösteren 'Alarm' simgesi (Debi yok, düşük tuz...) Gaz sensörü (opsiyonel Debi anahtarı) Su sıcaklık sensörü (kötü çalışma koşullarında elektrodu korur) Tuzluluk okuması									
Ürün boyutları	210 x 360 x 150mm									



Kod

76778

76779

71124

71124

DEĞERLİ MÜŞTERİLERİMİZ FLUIDRA KATALOGDAKİ ÜRÜNLERE VE YEDEK PARÇALARA %5 ZAM GELMİŞTİR.

Clear Connect

+ Bağlantılı, koşulsuz

+ Her duruma uyum sağlayacak ve uzun ömürlü olacak şekilde tasarlandı

AÇIKLAMA

Modern arayüzlü, ölçeklenebilir ve dahili bağlantı özelliklerine sahip tuzlu su klorinatörü.

- Klor çıkışı (g/sa): 7 / 12 / 21 / 30 / 40
- Önerilen havuz hacmi (m³): 25 / 50 / 80 / 120 / 160
- Tuzluluk (g/L): Min. 3, Önerilen 4, Max. 12
- Kullanıcı arayüzü: Dokunmatik düğmeler ve bilgi halkası bulunan LCD panel
- Görüntülenen parametreler: Tuzluluk, sıcaklık, alarmlar
- Ölçeklenebilirlik: pH/ORP kitleriyle yükseltilebilir (ölçeklenebilir versiyonlar)
- Üretim modları: Normal, Boost, Örtü (ayarlanabilir)

- Dahil Sensörler: Gaz dedektörü, sıcaklık
- Opsiyonel Sensörler: Sviç anahtarı, pH, ORP
- Mevcut versiyonlar: Standart, Ölçeklenebilir (pH/ORP kitleriyle)
- Hücre temizliği: Polarite ters çevirme (2 saat / 3 saat / 4 saat / 7 saat / test)
- Hücre ömrü: 8.000 saat
- Hücre tipi: Yarı saydam
- Hücre konumu: Dikey
- Hidrolik uyumluluk: DN50 / DN63
- Alarmlar ve Güvenlik: Gaz sensörü, sviç anahtarı, tuzluluk, sıcaklık, pH, Cl, hücre ve diğerleri
- Bağlantı: Wi-Fi ve Bluetooth entegre + FluidraPool Uygulaması
- Üretici garantisi : 2 yıl



FLUIDRA
POOL



AÇIKLAMA

Ürün Adı	Önerilen havuz hacmi	Nominal Klor Üretimi	Ürün kodu	Standart Ağırlık	Birim Fiyat EURO
Clear Connect 7 g/h	30 m ³	7 g/h	76772	9,1 kg	1.050,00
Clear Connect 12 g/h	55 m ³	12 g/h	76773	11,05 kg	1.215,00
Clear Connect 21 g/h	100 m ³	21 g/h	76774	13,5 kg	1.575,00
Clear Connect 30 g/h	140 m ³	30 g/h	77017	14 kg	2.030,00
Clear Connect 40 g/h	180 m ³	40 g/h	77018	15 kg	2.275,00
Clear Connect ayarlanabilir 7 g/h	30 m ³	7 g/h	76775	9,1 kg	1.320,00
Clear Connect ayarlanabilir 12 g/h	55 m ³	12 g/h	76776	11,05 kg	1.490,00
Clear Connect ayarlanabilir 21 g/h	100 m ³	21 g/h	76777	13,5 kg	1.845,00
Clear Connect ayarlanabilir 30 g/h	140 m ³	30 g/h	77019	14 kg	2.300,00
Clear Connect ayarlanabilir 40 g/h	180 m ³	40 g/h	77020	15 kg	2.545,00

TEKNİK ÖZELLİKLER

Ürün Adı	Clear Connect 7 g/h	Clear Connect 12 g/h	Clear Connect 21 g/h	Clear Connect 30 g/h	Clear Connect 40 g/h	Clear Connect ayarlanabilir 7 g/h	Clear Connect ayarlanabilir 12 g/h	Clear Connect ayarlanabilir 21 g/h	Clear Connect ayarlanabilir 30 g/h	Clear Connect ayarlanabilir 40 g/h
Ürün kodu	76772	76773	76774	77017	77018	76775	76776	76777	77019	77020
EN 17645 Dercelen-dirme *	D									
Hücre pozisyonu	Yatay & Dikey									
Polarite değişimi	Evet: 2, 3, 4 or 7 h (varsayılan 2 h)									
Minimum tuz gerek-sinimi	5g/L									
Elektrik güç beslemesi	220-240 V / 50-60 Hz									
Güç tüketimi (W)	46 173	115 219	150	173	219	46	115	150		
Hücre çalışma ömrü	10 000 saat(iyi çalışma koşullarında)									
Okuma ölçeği						0,0 - 9,9 pH 0 - 999 mV				
Reading doğruluğu	uygulanmaz					0,01 pH - 1 mV				
Peristaltik pH pompa Debi	ORP Kit Connect (ayarlanabilir versiyon)					15 Flow Switch Kit Connect				
Hücre kablosu uzunluğu	2									
Min.su sıcaklığı	15°C									
Max.su sıcaklığı	40°C									
Güvenlik	Yanlış çalışma koşullarını gösteren 'Alarm' simgesi (Debi yok, düşük tuz...) Gaz sensörü (Opsiyonel Debi anahtarı) Su sıcaklık sensörü (kötü çalışma koşullarında elektrodu korur) Tuzluluk okuması									
Hücre Boyutu	15,5 x 10,8 x 22,5cm									
Kontrol Kutu boyutu	23,5 x 13,7 x 22,5cm									



pH Kit Connect



ORP Kit Connect Ayarlanabilir Versiyon



Flow Switch Kit Connect



DEĞERLİ MÜŞTERİLERİMİZ FLUIDRA KATALOGDAKİ ÜRÜNLERE VE YEDEK PARÇALARA %5 ZAM GELMİŞTİR.

E-Next



- + Daha çok keyif alın, daha az bakım yapın: E-Next, havuzunuzun keyfini çıkarmanız için, havuz su bakımı işini üstlenecektir.
- + Azaltılmış ayak izi: E-Next kompakt tasarımı ile her yere sığar
- + Önce güvenlik: Gaz sensörü gibi güvenlik özellikleri.

AÇIKLAMA

160 m³'e kadar havuzlar için kompakt ve uygun maliyetli tuzlu su klorinatörü.

- Klor çıkışı (g/sa): 7 / 12 / 21 / 30 / 40
- Önerilen havuz hacmi (m³): 25 / 50 / 80 / 120 / 160
- Tuzluluk (g/L): Min. 5, Önerilen 5-6, Max. 12
- Kullanıcı arayüzü: LCD LED ekran
- Görüntülenen parametreler: pH (pH versiyonu), alarm simgeleri
- Üretim modları: Normal, Kapak (%10)
- Dahil edilen sensörler: pH (pH versiyonu)

- Mevcut versiyonlar: Standart, pH düzenleme
- Hücre temizliği: Polarite ters çevirme (2 saat / 3 saat / test)
- Hücre ömrü: 8.000 saat
- Hücre tipi: Şeffaf
- Hücre konumu: Dikey
- Hidrolik uyumluluk: DN50 / DN63
- Alarmlar ve Güvenlik: Gaz sensörü, tuzluluk
- Bağlantı: Uygulama bağlantısı yok

Üretici orijinal garantisi: 2 yıl



AÇIKLAMA

Ürün Adı	Önerilen havuz hacmi*	Nominal klor üretimi	Ürün kodu	Standart Ağırlık	Birim Fiyat EURO
E-Next 7	250m ³	7g/h	74081	4,80kg	1.200,00
E-Next 12	50m ³	12g/h	74082	6,30kg	1.300,00
E-Next 21	890m ³	21g/h	74083	8,20kg	1.370,00
E-Next 30	120m ³	30g/h	74084	9,10kg	1.600,00
E-Next 40	160m ³	40g/h	74085	9,50kg	2.055,00
E-Next pH 7	25m ³	7g/h	74944	6,20kg	2.080,00
E-Next pH 12	50m ³	12g/h	74945	7,70kg	2.120,00
E-Next pH 21	80m ³	21g/h	74946	9,50kg	2.204,00
E-Next pH 30	120m ³	30g/h	74947	10,60kg	2.420,00
E-Next pH 40	160m ³	40g/h	74948	10,90kg	2.895,00

TEKNİK ÖZELLİKLER

	E-Next 7	E-Next 12	E-Next 21	E-Next 30	E-Next 40	E-Next pH 7	E-Next pH 12	E-Next pH 21	E-Next pH 30	E-Next pH 40
Ürün kodu	74081	74082	74083	74084	74085	74944	74945	74946	74947	74948
EN 17645 Derecelendirme	B									
Hücre pozisyonu	Yatay									
Polarite değişimi	Evet: ayarlanabilir (2 veya 3h)									
Minimum tuzluluk oranı	5g/L									
Elektirik güç beslemesi	220-240 V / 50-60 Hz									
Hücre çalışma ömrü	8.000 – 10.000 h (uygun çalışma koşullarında)									
Ölçüm aralığı	0,0 - 9,9 pH									
Ölçüm hassasiyeti	0,01 pH									
Güç Tüketimi (w)	46	92	184	207	46	92	184	207		
Hücre Kablosu Uzunluğu	2 m									
Minimum su sıcaklığı	5°C									
Maximum su sıcaklığı	40°C									
Güvenlik	'Düşük tuz' göstergesi ışığı: Elektrodu korumak için daha az üretim Tüm göstergeler yanıp sönüyor: Koşullar ideal olmadığı sürece üretim durdurulur									
Ürün boyutları	20,0 x 26,4 x 13,8cm									



DEĞERLİ MÜŞTERİLERİMİZ FLUIDRA KATALOGDAKİ ÜRÜNLERE VE YEDEK PARÇALARA %5 ZAM GELMİŞTİR.

Relay box

+ Elite Connect, Neolysis Connect veya Control Connect cihazı ile havuz ekipmanı arasında kolay kurulum

AÇIKLAMA

- 4 güç çıkışı (filtrasyon pompası, ısıtıcı, aydınlatma vb.)
 - IP55 su geçirmez muhafaza
 - Tüm çıkışlar sigortalı
 - Kontrol fonksiyonları
- 1 x 230 Vac çıkışı:
- 3 HP'ye kadar filtre pompası
 - Veya 10A / 2,3 kW'a kadar herhangi bir cihaz
- 3 x 230 Vac çıkışı:
- 1/3 HP'ye kadar filtre pompası
 - 6,5A / 1,5 kW'a kadar herhangi bir cihaz

Ürün Adı	Kod	Birim Fiyat EURO
Relay Box	72454	1.300,00



Topraklama Anodu

AÇIKLAMA

Tuzlu suda bulunabilecek dolaşım akımlarını gidermek için kolay monte edilen paslanmaz çelik topraklama anodu. Eyer kelepçesi kiti ile birlikte verilir.

Ürün Adı	Kod	Birim Fiyat EURO
Topraklama Anodu Ø 50 mm	25894	72,00
Topraklama Anodu Ø 63 mm	25895	82,00



DEĞERLİ MÜŞTERİLERİMİZ FLUIDRA KATALOGDAKİ ÜRÜNLERE VE YEDEK PARÇALARA %5 ZAM GELMİŞTİR.

> UV DEZENFEKSİYON KARŞILAŞTIRMA TABLOSU



Ürün adı	Neolysis Connect			Heliox UV LP SS				Heliox UV LP PE				Lyriox UV-C							
Tip	Hybrid UV + Tuz elektroliz			UV dezenfeksiyon				UV dezenfeksiyon				UV dezenfeksiyon							
Güç aralığı (nominal UV Watt)	48	56	56	48	56	90	150	48	56	75	90	15	25	30	50	55	75	110	
Klor üretimi (g/h elektroliz)	12	24	32	-				-				-							
Tuzluluk (g/L)	Standart Min: 5 - İdeal: 6 Düşük tuzluluk Min: 1 - İdeal: 2			-				-				-							
Havuz hacmi Havuz suyu = 25°C için 8 saat/gün klorlamaya göre (havuz suyu > 25°C ise: -%15 Maximum)	50	100	150	50	60	90	140	50	60	75	90	15	25	30	50	55	75	110	
Debi hızı (m3/h te 30 mJ/cm2 UV etkinliği)	10	14	18	10	14	25	30	10	14	20	25	2	2	4	5	8	10	15	

UV reaktör

Gövde malzemesi	Poliyeten (PE)	AISI 316L Paslanmaz Çelik	Poliyeten (PE)	PVC
Tuzlu su ile uyumlu	✓	-	✓	✓
Maximum basınç (bar)	3,0	3,0	3,0	2,5
UV lamba çalışma ömrü (saat)	13.000	13.000	13.000	9.000
Tuz elektroliz elektrot çalışma ömrü (saat)	12.000	-	-	-

Gösterge Paneli

Kullanıcı arayüzü	2,8" Oled dokunmatik ekran	LCD ekran(lar)	LCD ekran(lar)	-
UV lambası çalışma süresi sayacı	✓	✓	✓	Hatırlatma etiketi
Balast tipi	Birleşik	Birleşik	Birleşik	Birleşik
pH kontrol	✓ (geliştirilebilir)	✓(modele bağlı)	✓(modele bağlı)	-
pH dozaj pompası dahil	✓(opsiyonel)	-	-	-
ORP kontrol	✓ (geliştirilebilir)	✓(modele bağlı)	✓(modele bağlı)	-
Zaman Ayarı	✓	-	-	-
Polarite değişimi	✓ (2-3-4-7 h)	-	-	-
Örtü modu	✓	-	-	-
Flow switch	✓	✓	✓	-
Harici çıkış kontrolü	✓	-	-	-
Girişler - Çıkışlar	4 (dijital) - 4 (röle)	-	-	-

Bağlantı / APP kontrol

İoT bağlantı	APP kontrol	✓ (dahili) Fluidra Pool	-	-	-
	Connect & Go otomasyonu ile uyumlu	NN Thing	-	-	-
Garanti		3 yıl	2 yıl	2 yıl	2 yıl

DEĞERLİ MÜŞTERİLERİMİZ FLUIDRA KATALOGDAKİ ÜRÜNLERE VE YEDEK PARÇALARA %5 ZAM GELMİŞTİR.

Neolysis Connect

- + Özel hibrid dezenfeksiyon sistemi UV + Tuz elektroliz
- + Tam havuz kontrolü: eksiksiz bir dezenfeksiyon için pH ve ORP regülasyonları mevcuttur
- + Düşük Tuzluluk versiyonu
- + Dahili bağlantı: WiFi üzerinden Fluidra Pool uygulaması



AÇIKLAMA

Maximum dezenfeksiyon verimliliği için UV ve elektrolize dayalı hibrid dezenfeksiyon

- Klor çıkışı (g/sa): 12 / 24 / 32
- Önerilen havuz hacmi (m³): 50 / 80 / 120
- Tuzluluk (g/L): Düşük Tuz: Min. 1 Tavsiye Edilen 1 – Max. 5; Standart Tuz: Min. 4. Gereksinim 5 – Max. 12
- Kullanıcı arayüzü: 2,8 inç TFT dokunmatik ekran
- Görüntülenen parametreler: Tuzluluk, sıcaklık, ORP, pH, alarmlar
- Havuz ekipmanı kontrolü: Pompa, aydınlatma, ısıtıcı vb. için 4 dijital giriş / 4 çıkış.
- Tüm havuz fonksiyonları için dahili zamanlayıcılarla programlama.

- Ölçeklenebilirlik: S-Sürücü modülleriyle uyumlu: pH, ORP, ppm, VS pompa
- Üretim modları: Normal, Boost, Kapak (ayarlanabilir), Biohavuz
- Dahil Sensörler: Gaz dedektörü, sviç anahtarı, sıcaklık
- Opsiyonel Sensörler: pH, ORP, ppm
- Hücre temizliği: Polarite ters çevirme (2 saat / 3 saat / 7 saat/test)
- Hücre ömrü: 12.000 saat
- Hücre tipi: Şeffaf
- Hücre konumu: Dikey
- Hidrolik uyumluluk: DN50 / DN63
- Alarmlar ve Güvenlik: Gaz sensörü, sviç anahtarı, tuzluluk, sıcaklık, pH, Cl, Hücre, diğerleri.
- Bağlantı: Entegre Wi-Fi ve Bluetooth + Fluidra Pool Uygulaması

Üretici orijinal garantisi: 3 yıl

OPSİYONEL AKSESUARLAR

- 72454 - Röle panosu
- 70049 - S-Driver pH kontrol modülü
- 70054 - S-Driver SD-Pump (pH) modülü
- 70051 - S-Driver SD-ORP modülü
- 70052 - S-Driver Control PPM modülü
- 76759 - S-Driver SD pH+ORP modülü

AÇIKLAMA

Ürün Adı	Önerilen havuz hacmi*	Nominal klor üretimi	Ürün kodu	Standart Ağırlık	Birim Fiyat EURO
Neolysis Connect LS 12 + UV 48W	50m ³	12g/h	76753	13,5kg	4.560,00
Neolysis Connect LS 24 + UV 56W	100m ³	24g/h	76754	14,0kg	5.000,00
Neolysis Connect LS 32 + UV 56W	150m ³	32g/h	76755	15,5kg	5.600,00
Neolysis Connect 12 + UV 48W	50m ³	12g/h	76756	13,5kg	4.000,00
Neolysis Connect 24 + UV 56W	100m ³	24g/h	76757	14,0kg	4.250,00
Neolysis Connect 32 + UV 56W	150m ³	32g/h	76758	15,5kg	4.600,00

TEKNİK ÖZELLİKLER

	Neolysis Connect LS 12 + UV 48W	Neolysis Connect LS 24 + UV 56W	Neolysis Connect LS 32 + UV 56W	Neolysis Connect 12 + UV 48W	Neolysis Connect 24 + UV 56W	Neolysis Connect 32 + UV 56W
Ürün kodu	76753	76754	76755	76756	76757	76758
Hücre pozisyonu	Dikey					
Polarite değişimi	Evet: 2, 3, veya 4 h					
Minimum tuzluluk oranı	1 g/Lg/L			5 g/Lg/L		
Elektrik güç beslemesi	220-240 V / 50-60 Hz					
Hücre çalışma ömrü	12.000 saat (uygun çalışma koşullarında)					
Minimum su sıcaklığı	5°C					
Maximum su sıcaklığı	40°C					
Ürün boyutları	23,0 x 37,0 x 13,5cm					

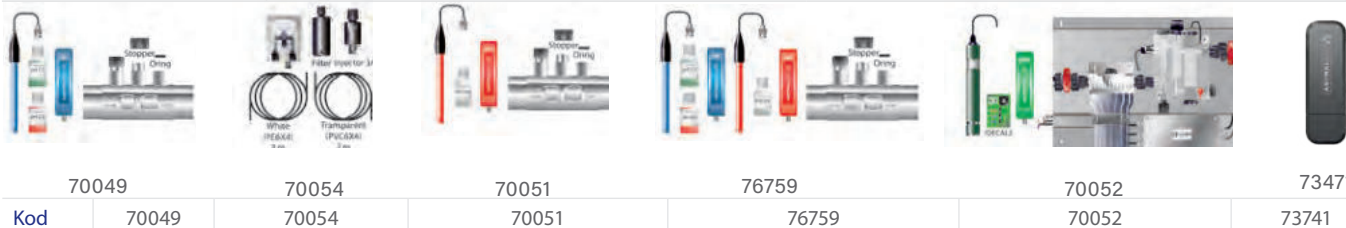

Kod	70049	70054	70051	76759	70052	73471
	70049	70054	70051	76759	70052	73741

DEĞERLİ MÜŞTERİLERİMİZ FLUIDRA KATALOGDAKİ ÜRÜNLERE VE YEDEK PARÇALARA %5 ZAM GELMİŞTİR.

Heliox UV LP



- + Heliox UV LP sistemleri (LP = Düşük Basınç) konut havuzlarında kullanılmak üzere tasarlanmıştır.
- + Mikroorganizmaları yok etmek için ideal olan 254 nm dalga boyunda çalışırlar.

AÇIKLAMA

- Paslanmaz çelik ve polietilen gövde versiyonlar
- Çift lambalı versiyon (LP30 ve LP30+)
- Plastik enjeksiyon güç kumanda panosu
- Fluidra teknolojisi (tasarım ve üretim)
- Lamba "AÇIK" göstergesi
- Çalışma süresi ve ateşlemeler için elektronik sayaç (lamba ömrü kontrolü)
- Debi anahtarı (isteğe bağlı, LP+ versiyonlarına dahildir)
- LP+ versiyonları yerleşik bir pH/ORP kontrol cihazıyla birlikte gelir (tam paket)
- LP+ versiyonları bir Debi anahtarı, pH/ORP sensörleri ve sensör tutucusu ile birlikte gelir (dozaj pompaları dahil değildir)



AÇIKLAMA

Ürün adı	Ürün kodu	Standart Ağırlık	Birim Fiyat EURO
Heliox UV LP 10 Inox	52206	11,80 kg	2.600,00
Heliox UV LP 14 Inox	52207	12,00 kg	3.010,00
Heliox UV LP 25 Inox	52208	15,00 kg	3.625,00
Heliox UV LP 30 Inox	52209	15,60 kg	4.420,00
Heliox UV pH/ORP 10 LP+ SS	52210	12,10 kg	4.560,00
Heliox UV pH/ORP 14 LP+ SS	52211	12,40 kg	4.930,00
Heliox UV pH/ORP 25 LP+ SS	52212	16,00 kg	5.540,00
Heliox UV pH/ORP 30 LP+ SS	52213	16,50 kg	6.340,00
Heliox UV LP P10 PE	52214	7,90 kg	2.120,00
Heliox UV LP P14 PE	52215	8,10 kg	2.225,00
Heliox UV LP P20 PE	52216	9,20 kg	2.335,00
Heliox UV LP P25 PE	52217	9,60 kg	2.420,00
Heliox UV pH/ORP P10 LP+ PE	52218	8,10 kg	3.860,00
Heliox UV pH/ORP P14 LP+ PE	52219	8,30 kg	3.960,00
Heliox UV pH/ORP P20 LP+ PE	52220	10,80 kg	4.125,00
Heliox UV pH/ORP P25 LP+ PE	52221	11,15 kg	4.295,00

TEKNİK ÖZELLİKLER

Ürün Adı	UV LP 10 SS	UV LP 14 SS	UV LP 25 SS	UV LP 30 SS	UV pH/ORP 10 LP+ SS	UV pH/ORP 14 LP+ SS	UV pH/ORP 25 LP+ SS	UV pH/ORP 30 LP+ SS	UV LP P10 PE	UV LP P14 PE	UV LP P20 PE	UV LP P25 PE	UV pH/ORP P10 LP+ PE	UV pH/ORP P14 LP+ PE	UV pH/ORP P20 LP+ PE	UV pH/ORP P25 LP+ PE
Kod	52206	52207	52208	52209	52210	52211	52212	52213	52214	52215	52216	52217	52218	52219	52220	52221
EN 17645 Derecelendirme	N/A				B				N/A				B			
Hücre Pozisyonu	Vertical															
Elektrik Güç Beslemesi	220-240 V / 50-60 Hz															
Güç Tüketimi (W)	48	56	90	150	48	56	90	150	48	56	75	90	48	56	75	90
Hücre Ömrü	13000 h															
Ölçüm aralığı	Geçersiz				0,0 - 9,9 pH 0 - 999 mV				Geçersiz				0,0 - 9,9 pH 0 - 999 mV			
Ölçüm Hassasiyeti	Geçersiz				0,1 pH 1 mV				Geçersiz				0,1 pH 1 mV			
Minimum Su Sıcaklığı	2°C															
Maximum Su Sıcaklığı	40°C															
Hücre Boyutu	27 x 27 x 79cm		27 x 27 x 103cm		27 x 27 x 79cm		27 x 27 x 103cm		27 x 27 x 70cm		27 x 27 x 95cm		27 x 27 x 70cm		27 x 27 x 95cm	
Debi debisi (m³/h) (30 ml/cm²)	10 m³/h	14m³/h	25m³/h	30m³/h	10 m³/h	14m³/h	25m³/h	30m³/h	10 m³/h	14m³/h	20m³/h	25m³/h	10 m³/h	14m³/h	20m³/h	
UV Lamba Adedi	1				2				1				2			
UV-C gücü	48 / 13 W	56 / 18W	90 / 30W	2x75 / 2x25W	48 / 13 W	56 / 18W	90 / 30W	2x75 / 2x25W	48 / 13 W	56 / 18W	75 / 25W	90 / 30W	48 / 13 W	56 / 18W	75 / 25W	90 / 30W

DEĞERLİ MÜŞTERİLERİMİZ FLUIDRA KATALOGDAKİ ÜRÜNLERE VE YEDEK PARÇALARA %5 ZAM GELMİŞTİR.

UV DEZENFEKSİYON SİSTEMLERİ

Lyriox UV-C



- + Uygun fiyatlı ve sürdürülebilir: Havuzlar ve spa'lar için UV-C Dezenfeksiyon çözümü
- + Çevre dostu sanitasyon: tüm dezenfeksiyon ürünlerinin kullanımını büyük ölçüde azaltır
- + Kompakt ve montajı kolay

AÇIKLAMA



- Boru Bağlantısı: 50 mm
- Korozyona uğramaz: %100 PVC'den yapılmıştır, dolayısıyla tuzlu su ile birlikte kullanıma uygundur
- Entegre balast kasası
- Ayrıca daha kolay kurulum için kompakt U şeklinde bir versiyon da mevcuttur (50W modeli)
- UV-C yüksek kaliteli lambalar (9 000 saat)

AÇIKLAMA

Ürün adı	Ürün kodu	Birim Fiyat EURO
Lyriox UV-C 15W	82100	380,00
Lyriox UV-C 25W	82101	390,00
Lyriox UV-C 30W	82102	535,00
Lyriox UV-C 50W Compact	82103	740,00
Lyriox UV-C 55W	82104	550,00
Lyriox UV-C 75W	82105	715,00
Lyriox UV-C 110W	82106	1.050,00

TEKNİK ÖZELLİKLER

	Lyriox UV-C 15W	Lyriox UV-C 25W	Lyriox UV-C 30W	Lyriox UV-C 50W Compact	Lyriox UV-C 55W	Lyriox UV-C 75W	Lyriox UV-C 110W
Ürün kodu	82100	82101	82102	82103	82104	82105	82106
Debi hızı (m3/h) (30 mJ/cm2)	2m ³ /h		4m ³ /h	5m ³ /h	8m ³ /h	10m ³ /h	15m ³ /h
Lamba sayısı	1						
Nominal / UV-C gücü	15W	25W	30W	50W	55W	75W	119W



DEĞERLİ MÜŞTERİLERİMİZ FLUIDRA KATALOGDAKİ ÜRÜNLERE VE YEDEK PARÇALARA %5 ZAM GELMİŞTİR.

> DOZLAMA SİSTEMLERİ KARŞILAŞTIRMA TABLOSU



Ürün serisi	Control Connect					Dual Basic Plus		Basic Plus			Basic Next		
Ürün adı	Control Connect All-In-One		Control Connect			Dual pH-EV Basic Control Plus		Control Basic Plus	Redox Basic EV Plus	Control Basic Next	Redox Basic EV Next		
Regülasyon tipi	pH & Sıvı klor dozajlama					pH & tuz elektroliz kontrol		pH veya sıvı klor dozajlama		Tuz elektroliz kontrolü	pH veya sıvı klor dozajlama		Tuz elektroliz kontrolü
Ölçüm teknolojisi	pH	ORP	pH	ORP	PPM	pH	ORP	pH	ORP	ORP	pH	ORP	ORP
Dahili dozaj pompası tipi	Peristaltik (x2)		-			Peristaltik	-	Peristaltik		-	Peristaltik		

Kumanda Paneli

Kullanıcı arayüzü	2,8" Oled dokunmatik ekran					LCD ekran		LCD ekran		LCD ekran	LCD ekran	LCD ekran	
Dozaj pompası(L/h)	1,5 (x2)		-			0,4 veya 1,5	-	1,5 veya 5,0	1,5 veya 5,0	-	0,4, 1,5 veya 3,0	0,4, 1,5 veya 3,0	-
Aç/Kapa anhtarı	✓	✓	✓	✓	✓	✓	✓	✓	✓	✓	✓	✓	✓
Aşırı doz alarmı	✓	✓	✓	✓	✓	✓	✓	✓	✓	✓	✓	✓	✓
Alarm rölesi (uzaktan bilgi için)	-	-	-	-	-	✓	✓	✓	✓	✓	-	-	-
Su sıcaklığı	✓	✓	✓	✓	✓	✓ (opsiyonel PT100 girişi)	✓ (opsiyonel PT100 girişi)	✓ (opsiyonel PT100 girişi)	✓ (opsiyonel PT100 girişi)	✓ (opsiyonel PT100 girişi)	-	-	-
Girişler - Çıkışlar	4 (dijital) - 4 (röle) Röle panosu dahil		4 (dijital) - 4 (röle)			-	-	-	-	-	-	-	-

Sensör / Regülasyon

Sensör(ler) paket içeriği	✓	✓ (pH & ORP veya pH & PPM)	✓	✓	- (pH kit)	- (ORP kit)	- (ORP kit)	✓	✓	✓	✓	✓	
Sensör(ler) kurulum	Panel		Hat üstü veya Panel (modele bağlı)			Hat üstü	Hat üstü	Hat üstü	Hat üstü	Hat üstü	Hat üstü	Hat üstü	
Ölçüm aralığı	0,0-9,9 pH	0-999 mV	0,0-9,9 pH	0-999 mV	0,0-5,0 ppm	0,0-14,0 pH	0-999 mV	0,0-14,0 pH	0-999 mV	0-999 mV	0,0-14,0 pH	0-1000 mV	0-1000 mV
Otomatik kalibrasyon	✓	✓	✓	✓	✓	✓	✓	✓	✓	✓	✓	✓	✓

Bağlantı / APP kontrol

IoT bağlantı	Uygulama kontrol	✓ (dahili) Fluidra Pool					-	-	-	-	-	-	-
	Connect & Go otomasyon uyumluluğu	NNThing					-	-	-	-	-	-	-
Garanti	3 yıl		3 yıl			2 yıl		2 yıl		2 yıl		2 yıl	

DEĞERLİ MÜŞTERİLERİMİZ FLUIDRA KATALOGDAKİ ÜRÜNLERE VE YEDEK PARÇALARA %5 ZAM GELMİŞTİR.

OTOMATİK REGÜLASYON VE KONTROL EKİPMANLARI

Control Connect

- + Hepsi bir arada çoklu regülasyon
- + Sınırsız kontrol
- + Dahili bağlantı

AÇIKLAMA

- Dahili Wi-Fi ve Fluidra Pool uygulamasıyla bağlantı
- Hat üzeri, analiz kutucuğu bir panel üzerinde ve hepsi bir arada entegre versiyonda mevcuttur
- Filtrasyon pompasını, ısı pompasını, aydınlatmayı, dolun sistemini vb. kontrol etmek için 4 dijital giriş ve 4 dijital çıkış (röle).
- Standart olarak su sıcaklığı okuması
- Debi sensörü standart olarak takılıdır
- pH ve klor dozaj pompaları için özel çıkışlarla donatılmıştır (hepsi bir arada versiyonda bulunur, diğerlerinde yoktur - kit 70054 kullanılabilir)

- Uygulama Kontrolü: Evet
- Uygulama Kontrol Türü: Fluidra Pool

PAKETE DAHİL AKSESUARLAR

- Flow switch

OPSİYONEL AKSESUARLAR

- 70054 - S-Driver SD-Pump (pH) modülü
- 73471 - S-Driver SD-VSP modülü
- 72454 - Röle panosu

AÇIKLAMA

Ürün adı	Ürün kodu	Birim Fiyat EURO
Control Connect pH/ORP/Sıcaklık, çıplak	76749	2.850,00
Control Connect pH/ORP/Sıcaklık, panelli	76750	4.250,00
Control Connect pH/PPM/Sıcaklık, panelli	76751	7.550,00



70054



72454



73471



71537
pH/ORP/Temp.
stand-alone



71538
pH/ORP/Temp.
complete panel



71539
pH/PPM/Temp.
complete panel

DEĞERLİ MÜŞTERİLERİMİZ FLUIDRA KATALOGDAKİ ÜRÜNLERE VE YEDEK PARÇALARA %5 ZAM GELMİŞTİR.

Control Connect All-In-One



2
YIL GARANTİ

FLUIDRA
POOL



- + Herşey dahil çok parametrelili çözüm.
- + Kurulumu hazır havuz kontrolü
- + Birinci sınıf
- + Kullanımı kolay: Komple havuz kontrolü için yeni kullanıcı özellikleri

PAKETE DAHİL AKSESUARLAR

- pH & ORP cam sensörler
- Peristaltik dozaj pompası 1,5L/h x 2 adet
- Röle panosu 4 çıkışlı

OPSİYONEL AKSESUARLAR

- Module S-Driver VSP-77420

AÇIKLAMA

- Dahili WiFi ve Fluidra Pool uygulamasıyla bağlantı
 - Dahili havuz otomasyonuna sahip hepsi bir arada su geçirmez dozaj sistemi (filtre pompası, ısıtma, aydınlatma vb. kontrolü için 4 güç çıkışı)
 - Dozaj pompaları, su sıcaklığı ölçümü ve Debi sensörü standart olarak mevcuttur
 - Seviye sensörlü emiş boruları standart olarak mevcuttur
- Üretici orijinal garantisini: 2 yıl

Ürün adı	Ürün kodu	Birim Fiyat EURO
Control Connect All-In-One	76752	LFS

SU BAKIMI CİHAZLARININ 5 ÜRÜN GRUBU

Su, özellikle yüzme havuzlarında, dengesiz ve sürekli değişen bir elementtir. Bu nedenle, suyun sağlıklı, berrak, dengeli, dezenfekte edilmiş ve antibakteriyel hale getirilmesi için fiziko-kimyasal arıtımı gereklidir.

Zodiac®, yüzme havuzu sahiplerini Dezenfeksiyon yüklerinden kurtarmak için 5 ürün ailesi sunmaktadır:

- Kullanılan dezenfeksiyon türü ne olursa olsun optimum pH değerini sağlayan bağımsız pH regülatörleri,
- Klor dezenfeksiyonunu otomatik olarak yöneten bağımsız ORP regülatörleri,
- Kurulumu kolay, uzun ömürlü ve yükseltilebilir tuz klorinatörleri (düzenlemeli belirli modeller veya bazı modellerde isteğe bağlı ek düzenleme modülleri), 3 farklı aralıkta sunulmaktadır,
- Su berraklığına, banyo konforuna ve çevreye odaklanan, eksiksiz bir magnezyum bazlı klorlama için patenti ve özel MagnaPool® çözümü (ilgili sayfalara bakın),
- Daha az klorla spa dezenfeksiyonu için Nature2 mineral artıcı.

FARKLI DEZENFEKSİYON SİSTEMLERİNİN KOMBİNASYONLARI

Dezenfeksiyon

Her ihtiyaca ve her bütçeye uygun su dezenfeksiyonu.

pH düzenlemesi

Her Zodiac® sistemi

dezenfeksiyon ve klorlama çözümleri ile uyarlanmıştır.

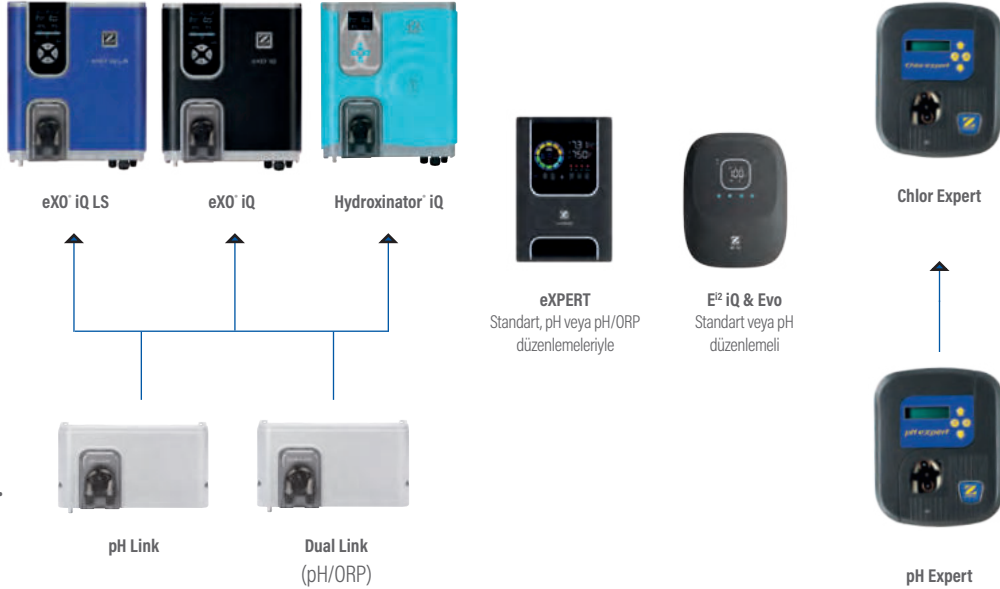

MagnaPool®, eşsiz derecede nazik, saf ve kristal berraklığında su ve eşsiz banyo konforu sağlayan özel, magnezyum bazlı bir klorlama solüsyonudur.

Tüm Pro kanal ürünleriyle uyumludur (profesyoneller tarafından önerilen ürünler), bu da GenSalt OT, GenSalt OE ve EiSalt'ın hariç tutulduğu anlamına gelir.



Crystal Clear filtreleme camı



MagnaPool® mineralleri

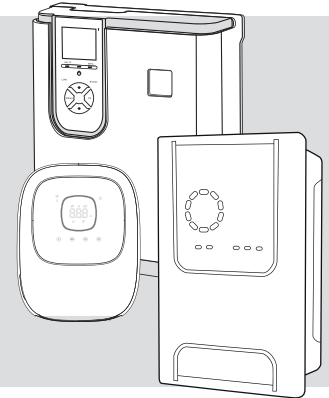

DEĞERLİ MÜŞTERİLERİMİZ FLUIDRA KATALOGDAKİ ÜRÜNLERE VE YEDEK PARÇALARA %5 ZAM GELMİŞTİR.

TUZ ELEKTROLİZ CİHAZLARI

Otomatik, kolay ve etkili Dezenfeksiyon

Montajı ve kullanımı basit olan tuz elektroliz cihazları, daha az bakım gerektiren komple bir çözüm sunar.

> NASIL ÇALIŞIR?

Tuz elektrolizi prensibi basittir. Yüzme havuzu suyu çok hafif tuzludur (2 ila 4 g/L, yani deniz suyundan 9 ila 18 kat daha az). Sistemin hücresi boyunca bir elektroliz reaksiyonu ile, suda çözünen tuzdan gelen klorür iyonları, klor gazına dönüştürülür, suda anında çözünen güçlü bir dezenfektan. Oluşan aktif klor (HOCl) hücredeki tüm mikroorganizmaları yok eder ve havuzda yeterli düzeyde serbest klor sağlar. Organik madde ile birleşerek ve güneş ışığında UV ışınlarının etkisi altında uzaklaştırılan aktif klor, kullanıcı tarafından hiçbir işlem yapılmadan hücre tarafından sürekli yenilenir.

Tuz elektroliz cihazının optimum verimliliği için yüzme havuzunun pH değeri 7.00-7.60 arasında tutulmalıdır.

Tüm Zodiac® tuz elektroliz cihazları, kullanıcıların kafalarının rahat olmasını sağlayan yüksek kaliteli, uzun ömürlü titanyum elektrotlu hücelere sahiptir

TUZ ELEKTROLİZ ÇEVİRİMİ

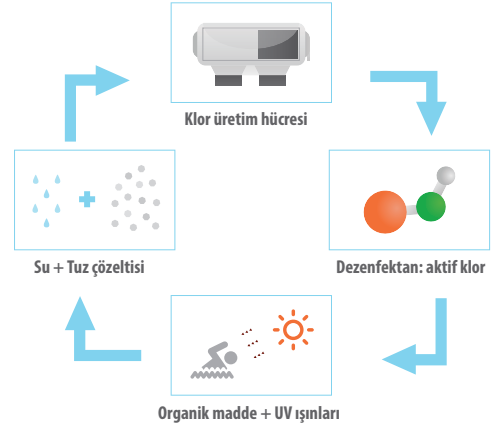

SEÇİM KILAVUZU

	Ei ² IQ	eXPERT	eXO [®] IQ	eXO [®] IQ LS	EiSalt
					
Toplam su hacmi m ³ (ılıman iklim, filtrasyon 8 saat/gün)	50 / 90 / 110	30 / 50 / 90 / 140 / 180	40 / 70 / 100 / 160	40 / 70	50 / 90 / 140
Klor üretimi g/h	12 - 20 - 25	7 - 12 - 21 - 30 - 40	10 - 18 - 22 - 35	10 - 18	12 - 21 - 30
Tuzluluk g/L (min... / gerekli / ... max.)	3,0... / 4,0 / ...10	3,5... / 4,0 / ...10	3,3... / 4,0 / ...13	1,6... / 2,0 / ...10	5... / 6,0 / ...12
Hücre bağlantı tipi	Quick Fix	L tip	Ters U	Ters U	L tip
Hücre çalışma ömrü*	8 000 h	10 000 h	10 000 h	10 000 h	8 000h
Polarite değişimi	2/3/4/ 7 h	2 / 3 / 4 / 7 h	2 to 8 h	2 to 8 h	2 / 3h
Pano koruma sınıfı	IPX5	IP65	IP43	IP43	IPX4
Kullanıcı arayüzü	LCD & Dokunmatik düğme	Dokunmatik ekran & LCD	TFT renkli ekran	TFT renkli ekran	LED
Arayüz dil seçenek sayısı	-	-	13	13	-
Boost modu / Düşük modu (=örtü modu kontak)	✓/ ✓	✓/ ✓	✓/ ✓	✓/ ✓	- / ✓
Timer	-	-	✓	✓	✓
Kullanıcı bilgilendirme	Sesli uyarı	Uyarı simgeleri	Mesaj + LED' ler	Mesaj + LED' ler	LEDs
Debi tespit	Flow switch	Flow switch	Flow switch	Flow switch	-
pH regülasyonu	evet -(Evo model)	Evet (modele bağlı)	Opsiyonel pH Link modülü ile	Opsiyonel pH Link modülü ile	-
pH & ORP regülasyonu	Evet-(Evo model)	Evet (modele bağlı)	Opsiyonel Dual Link modülü ile	Opsiyonel Dual Link modülü ile	-
Bağlantı / Uygulama kontrol	Dahili Fluidra pool	✓ Fluidra Pool (opsiyonel iQBridge RS ile)	✓ (dahili) Fluidra pool	✓ (dahili) Fluidra pool	-
Garanti (Güç kumanda panosu & Hücre)	2 yıl	2 yıl	3 yıl	3 yıl	2 yıl
Opsiyonel aksesuarlar	• POD KİT Kış bakım körtapası • POD KİT Rakor sıkma anahtarları • Orp kit	• iQBridge RS WiFi ağgeçidi	• pH Link modülü • Dual Link modülü	• pH Link modülü • Dual Link modülü	-

* Uygun çalışma koşullarında.

DEĞERLİ MÜŞTERİLERİMİZ FLUIDRA KATALOGDAKİ ÜRÜNLERE VE YEDEK PARÇALARA %5 ZAM GELMİŞTİR.



- + Uzun ömürlü
- + Tüm montaj tiplerine uyumlu
- + Kolay montaj

2

 YIL
GARANTI

 TÜM HAVUZ
TIPLERİNDE

 KOLAY
MONTAJ

Ti²²

 TİTANYUM
ELEKTROTLAR

 DAHA AZ
KİMYASAL

 ÖRTÜ
MODU

AÇIKLAMA

- Normal; Low modları (%0 ila %20 arasında ayarlanabilir örtü modlu)
- Filtrasyon zamanlayıcısı ile kontrol edilir
- Tesisat uyumluluğu DN50 mm, DN63 mm, 1 ½" (48 mm)
- Kullanıcı arayüzü: LCD LED Ekran

PAKETE DAHİL AKSESUARLAR

- Montaj kiti

OPŞİYONEL AKSESUARLAR

- R0769900 - POD KİT Kış bakım körtapası
- R0770100 - POD KİT Rakor sıkma anahtarı

AÇIKLAMA

Ürün	Önerilen Havuz Hacmi*	Nominal Klor Üretimi	Ürün Kodu	Birim Fiyat EURO
Ei ² 12	50m ³	12g/h	WW000244	1.130,00
Ei ² 20	90m ³	20g/h	WW000245	1.330,00
Ei ² 25	110m ³	25g/h	WW000246	1.460,00

TEKNİK ÖZELLİKLER

	Ei ² 12	Ei ² 20	Ei ² 25
Ürün kodu	WW000244	WW000245	WW000246
Hücre pozisyonu	Dikey		
Polarite değişimi	Evet: 5 h		
Minimum tuzluluk oranı	4 - 3,0g/L		
Elektrik güç beslemesi	220-240 V / 1 / 50-60 Hz		
Güç tüketimi (W)	70	110	140
Hücre çalışma ömrü	7.500 saat (SC6 Rutenyum kaplamalı titanyum elektrotlar)		
Hücre kablo uzunluğu	1,8		
Minimum su sıcaklığı	5°C		
Maximum su sıcaklığı	40°C		
Güvenlik	"Düşük tuz" göstergesi ışığı: Elektrodu korumak için üretim azaltılır. "Debi yok" göstergesi ışığı: Koşullar ideal olmadığı sürece üretim durdurulur.		
Hücre boyutları	16,5 x 22,5 x 12,5cm		
Kontrol panosu boyutları	28,5 x 40,5 x 12,5cm		

* Hava sıcaklığı ve kullanıcı sayısına göre değişiklik gösterebilir.

EiSalt

- + Uzun ömürlü
- + Her tip montaja uygun
- + Güvenlikli



AÇIKLAMA

- Normal; Low modları (%10 örtü modu)
- ORP Düzenlemesi: Yardımcı mod için özel kuru kontak (harici düzenleme)
- Filtrasyon zamanlayıcısı ile kontrol edilir
- Tesisat uyumluluğu DN63 mm, DN50 mm (redüksiyon kullanılarak)
- Kullanıcı Arayüzü: LCD LED Ekran

AÇIKLAMA

Ürün	Önerilen Havuz Hacmi*	Nominal Klor Üretimi	Ürün Kodu	Birim Fiyat EURO
EiSalt 12	50m ³	12g/h	75460	1.230,00
EiSalt 21	90m ³	21g/h	75461	1.440,00
EiSalt 30	140m ³	30g/h	75462	1.600,00

TEKNİK ÖZELLİKLER

	EiSalt 12	EiSalt 21	EiSalt 30
Ürün kodu	75460	75461	75462
Hücre pozisyonu	Dikey & Yatay		
Polarite değişimi	Evet : ayarlanabilir (2 veya 3h)		
Minimum tuzluluk oranı	5 - 3,5g/L		
Elektrik güç beslemesi	220-240 V / 50-60 Hz	220-240 V / 1 / 50-60 Hz	
Güç tüketimi (W)	80	100	180
Hücre çalışma ömrü	8.000 h (SC6 Rutenyum kaplamalı titanyum elektrotlar)		
Hücre kablo uzunluğu	1,5		
Minimum su sıcaklığı	5°C		
Maximum su sıcaklığı	40°C		
Güvenlik	"Düşük tuz" gösterge ışığı: Elektrodu korumak için üretim azaltılır. Tüm göstergeler yanıp sönüyor: Koşullar ideal olmadığı sürece üretim durdurulur"		
Hücre boyutları	21 x 34 x 11,6cm		
Kontrol panosu boyutları	20 x 30 x 13cm		

* Hava sıcaklığı ve kullanıcı sayısına göre değişiklik gösterebilir.

eXO® iQ & eXO® iQ LS MÜKEMMEL SU KONTROLÜ

eXO® platformu verimli ve otomatik bir dezenfeksiyon çözüdür. Kolay kullanımı ile, optimal su kalitesi için komple su dezenfeksiyonunu ve havuz ekipmanlarının kontrolünü sağlar.



eXO® iQ



Hepsi bir arada kontrol

Tüm havuz suyu kalite yönetimi işlevleri tek bir arayüzde merkezleştirilmiştir:

- Tamamlayıcı pH Link & Dual Link modülleri ile otomatik pH ve klorlama regülasyonu
- Havuz ekipmanı kontrolü: filtre pompası, ısıtıcı, aydınlatma vb.



İçiniz rahat olsun

Uzun ömürlü elektrot ve yüksek kaliteye sahip sensörleri ile eXO® size her zaman yüksek su kalitesi sunar. Güvenilirliğinin ispatı olarak, cihaz 3 yıl garantilidir.⁽¹⁾



Dahili Wi-Fi

iAquaLink™ uygulaması, havuz suyunuzun kalitesini ve havuz ekipmanlarınızı⁽²⁾ akıllı telefon veya tabletten gerçek zamanlı olarak gözlemleme ve kontrol edebilme imkânı verir..

⁽¹⁾ 3 yıl garanti (cihaz), 2 yıl (pH elektrodu), 1 yıl (ORP elektrodu)

⁽²⁾ eXO® cihazına bağlı olmalı olmalıdır.



eXO® iQ LS



NEW TFT COLOR SCREEN

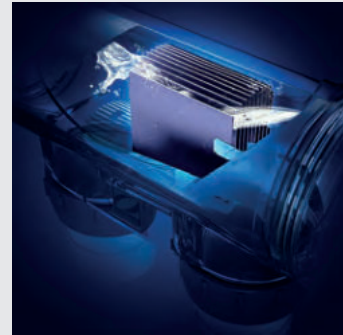

LONG-LIFE ELECTRODE



PLUG AND PLAY MODULES



INTEGRATED CONNECTIVITY

DEĞERLİ MÜŞTERİLERİMİZ FLUIDRA KATALOGDAKİ ÜRÜNLERE VE YEDEK PARÇALARA %5 ZAM GELMİŞTİR.

> MÜKEMMEL BİR KONTROL İÇİN EŞSİZ BİR ARAYÜZ



> TEKNİK ÖZELLİKLER

	eXO® iQ	eXO® iQ LS	Hydroxinator® iQ
Maximum havuz hacmi (28 °C'ye kadar su sıcaklığında, ılıman iklim bölgesinde, günlük filtrasyon süresine bağlı dezenfeksiyon kapasitesi, 8 saat/gün)	150 m ³	70 m ³	150 m ³
Dezenfeksiyon tipi	Tuz elektrolizi	Düşük - tuz elektrolizi	MagnaPool® Magnezyum mineral elektrolizi
Önerilen konsantrasyon (suda ölçülen değer)	4 g/L	2 g/L	4 g/L
Opsiyonel pH regülasyonu	pH Link "Plug & Play" modülü		
Opsiyonel pH ve ORP regülasyonu	Dual Link "Plug & Play" modülü		
Bağlantı ve uzaktan kontrol	Dahili Wi-Fi Özel Android ve iOS akıllı telefon uygulaması		
Boost modu	24 saat şok klorlama		
Örtü modu	Havuz örtüsü kapatıldığında daha az üretim Otomatik veya manuel aktivasyon (klor üretimi %0-30 arasında ayarlanabilir)		
Su sıcaklık sensörü	Evet, hücre koruma fonksiyonu ile		
Ekipman kontrolü	3 adede kadar programlanabilir ekipman: • Filtre pompası: tek veya değişken hızlı (Zodiac®) • Isıtıcı: Isı pompası, diğer ısıtıcılar... • Aydınlatma: beyaz veya renkli (Zodiac®) • Herhangi başka bir cihaz		
Güvenlik – Düşük debi sensörü	Mekanik Flow switch		
Kendini temizleyen hücre (Polarite değişimi)	2 - 8 saat arasında ayarlanabilir (hücre polarite değişim süresi su sertliğine göre ayarlanabilir)		
Garanti – Cihaz	3 yıl		
Garanti – Sensörler	2 yıl (pH sensörü) / 1 yıl (ORP sensörü)		

DEĞERLİ MÜŞTERİLERİMİZ FLUIDRA KATALOGDAKİ ÜRÜNLERE VE YEDEK PARÇALARA %5 ZAM GELMİŞTİR.

eXO iQ

- + Hepsi bir arada: Tüm su kalite kontrolü tek bir arayüzde (pH, klor üretimi, filtrasyon pompası, ısıtıcı ve aydınlatma kontrolü)
- + İçiniz rahat olsun: Uzun ömürlü elektrotlar, son teknoloji sensörler
- + Dahili Wi-Fi: iAquaLink™ uygulamasına WI-FI bağlantısı

 3
YEAR
WARRANTY

 ALL TYPES
OF POOLS

 Ti²²
TITANE
INSIDE

 UPGRADABLE
SYSTEM

 CHEMICAL
REDUCTION

 iAquaLink
CONTROL

AÇIKLAMA

- Normal, Boost (%100); Low (%0 ila %30 arasında ayarlanabilir örtü modu)
- Ekipman kontrolü : Filtre pompası (tek veya Zodiac® değişken hızlı) + 2 yardımcı çıkış: ısıtıcı kontrolü (sıcaklık ayar noktası ve ısıtma önceliği), aydınlatma kontrolü (özel Zodiac® NL LED renk seçimiyle) diğer herhangi bir cihaz
- 24 saat / 2 klorlama zamanlayıcısı + 2 tek hızlı veya 4 Zodiac değişken hızlı filtre pompası zamanlayıcısı + ek ekipman başına 1 zamanlayıcı
- Tesiat uyumluluğu: DN50 mm, DN63 mm, 1 ½" (48 mm)

- Uygulama Kontrolü: Evet
- Uygulama Kontrol Türü: iAquaLink
- Kullanıcı arayüzü: LCD Ekran

PAKETE DAHİL AKSESUARLAR

- Duvar montaj kiti
- Flow switch kiti
- Sıcaklık sensörü kiti
- Redüksiyon kiti
- Ücretsiz mobil uygulama

OPSİYONEL AKSESUARLAR

- WW000176 - pH Link modülü
- WW000177 - Dual Link modülü

AÇIKLAMA

Ürün Adı	Önerilen Havuz Hacmi*	Nominal Klor Üretimi	Ürün Kodu	Yeni ürün kodu	Birim Fiyat EURO
eXO® iQ 10	40m ³	10g/h	WW000162	WW000326	1.600,00
eXO® iQ 18	70m ³	18g/h	WW000163	WW000327	1.800,00
eXO® iQ 22	100m ³	22g/h	WW000164	WW000328	2.120,00
eXO® iQ 35	160m ³	35g/h	WW000165	WW000329	2.360,00

TEKNİK ÖZELLİKLER

	eXO® iQ 10	eXO® iQ 18	eXO® iQ 22	eXO® iQ 35
Ürün Kodu	WW000162	WW000163	WW000164	WW000165
Arayüz dilleri	11 (FR-EN-DE-ES-IT-NL-PT-CZ-SL-HU-SW)			
Hücre Pozisyonu	Yatay			
Polarite değişimi	Evet: 2 ila 8 saat aralığında ayarlanabilir. (Fabrika ayarı= 5h)			
Minimum tuzluluk oranı	4 - 3,3g/L			
Elektrik güç beslemesi	220-240 V / 50-60 Hz			
Güç tüketimi (W)	Max 200			
Hücre çalışma ömrü	10.000 h (SC6 rutenyum kaplamalı, titanyum elektrotlar)			
Hücre kablosu uzunluğu	1,8			
Minimum su sıcaklığı	5°C			
Maximum su sıcaklığı	40°C			
Güvenlik	Sıcaklık sensörü: Elektrodu korumak için soğuk su durumunda klor üretimi azaltıldı 'Düşük tuz' göstergesi ışığı: Elektrodu korumak için daha az üretim 'Debi yok' mesajı: Koşullar ideal olmadığı sürece üretime ara veriliyor Mekanik flow switch"			
Hücre boyutları	32,0 x 13,5 x 11,0cm			
Kontrol panosu boyutları	32,0 x 37,0 x 12cm			

DEĞERLİ MÜŞTERİLERİMİZ FLUIDRA KATALOGDAKİ ÜRÜNLERE VE YEDEK PARÇALARA %5 ZAM GELMİŞTİR.

eXO iQ LS

- + Düşük tuzluluk oranında kullanım
- + Hepsi bir arada: Tüm su kalite kontrolü tek bir arayüzde (pH, klor üretimi, filtrasyon pompası, ısıtıcı ve aydınlatma kontrolü ...)
- + Dahili Wi-Fi: iAquaLink™ uygulamasına WI-FI bağlantısı



AÇIKLAMA

- Normal, Boost (%100); Low (%0 ila %30 arasında ayarlanabilir örtü modu)
- Ekipman kontrolü : Filtre pompası (tek veya Zodiac® değişken hızlı) + 2 yardımcı çıkışı: ısıtıcı kontrolü (sıcaklık ayar noktası ve ısıtma önceliği), aydınlatma kontrolü (özel Zodiac® NL LED renk seçimiyle) diğer herhangi bir cihaz
- 24 saat / 2 klorlama zamanlayıcısı + 2 tek hızlı veya 4 Zodiac değişken hızlı filtre pompası zamanlayıcısı + ek ekipman başına 1 zamanlayıcı
- Tesizat uyumluluğu: DN50 mm, DN63 mm, 1 1/2" (48 mm)

- Uygulama Kontrolü: Evet
- Uygulama Kontrol Türü: iAquaLink
- Kullanıcı arayüzü: LCD Ekran

PAKETE DAHİL AKSESUARLAR

- Duvar montaj kiti
- Flow switch kiti
- Sıcaklık sensörü kiti
- Redüksiyon kiti
- Ücretsiz mobil uygulama

OPSİYONEL AKSESUARLAR

AÇIKLAMA

Ürün Adı	Önerilen Havuz Hacmi*	Nominal Klor Üretimi	Ürün Kodu	Yeni Ürün Kodu	Birim Fiyat EURO
eXO® iQ LS 10	40m ³	10g/h	WW000170	WW000334	1.725,00
eXO® iQ LS 18	70m ³	18g/h	WW000171	WW000335	2.075,00

TEKNİK ÖZELLİKLER

	eXO® iQ LS 10	eXO® iQ LS 18
Ürün Kodu	WW000170	WW000171
Arayüz dilleri	11 (FR-EN-DE-ES-IT-NL-PT-CZ-SL-HU-SW)	
Hücre Pozisyonu	Horizontal	
Polarite değişimi	Evet: 2 ila 8 saat aralığında ayarlanabilir. (Fabrika ayarı= 5h)	
Minimum tuzluluk oranı	2 - 1,6g/L	
Elektrik güç beslemesi	220-240 V / 50-60 Hz	
Güç tüketimi (W)	Max 200	
Hücre çalışma ömrü	10.000 h (SC6 rutenyum kaplamalı, titanyum elektrotlar)	
Hücre kablosu uzunluğu	1,8	
Minimum su sıcaklığı	5°C	
Maximum su sıcaklığı	40°C	
Güvenlik	Sıcaklık sensörü: Elektrodu korumak için soğuk su durumunda klor üretimi azaltıldı "Düşük tuz" göstergesi ışığı: Elektrodu korumak için daha az üretim "Debi yok" mesajı: Koşullar ideal olmadığı sürece üretime ara veriliyor Mekanik flow switch"	
Hücre boyutları	32,0 x 13,5 x 11,0cm	
Kontrol panosu boyutları	32,0 x 37,0 x 12cm	

MAGNAPOOL®

Hydroxinator iQ

- + Cilt ve gözleri tahriş etmeyen su
- + Saf, kristal berraklığında bir yüzme havuzu
- + Çevre dostu su bakımı daha az enerji, su ve kimyasal kullanımı
- + Dahili Wi-Fi: iAquaLink™ uygulamasına WI-FI bağlantısı



AÇIKLAMA

- Normal, Boost (%100); Low (%0 ila %30 arasında ayarlanabilir örtü modü)
- Ekipman kontrolü : Filtre pompası (tek veya Zodiac® değişken hızlı) + 2 yardımcı çıkış: ısıtıcı kontrolü (sıcaklık ayar noktası ve ısıtma önceliği), aydınlatma kontrolü (özel Zodiac® NL LED renk seçimiyle) diğer herhangi bir cihaz
- 24 saat / 2 klorlama zamanlayıcısı + 2 tek hızlı veya 4 Zodiac değişken hızlı filtre pompası zamanlayıcısı + ek ekipman başına 1 zamanlayıcı
- Tesistat uyumluluğu: DN50 mm, DN63 mm, 1 ½" (48 mm)
- Uygulama Kontrolü: Evet
- Uygulama Kontrol Türü: iAquaLink
- Kullanıcı arayüzü: LCD Ekran

PAKETE DAHİL AKSESUARLAR

- Duvar montaj kiti
- Flow switch kiti
- Sıcaklık sensörü kiti
- Redüksiyon kiti
- Ücretsiz mobil uygulama

OPSİYONEL AKSESUARLAR

- WW000176 - pH Link modülü
- WW000177 - Dual Link modülü
- WC000163 - MagnaPool Mineralleri
- WF000063 - Crystal Clear 0,7/1,3 mm Cam medya
- WF000064 - Crystal Clear 1,0/3,0 mm Cam medya

AÇIKLAMA

Ürün Adı	Önerilen Havuz Hacmi*	Nominal Klor Üretimi	Ürün Kodu	Yeni Ürün Kodu	Birim Fiyat EURO
Hydroxinator® iQ 10	40m³	10g/h	WW000172	WW000336	1.600,00
Hydroxinator® iQ 18	70m³	18g/h	WW000173	WW000337	1.900,00
Hydroxinator® iQ 22	100m³	22g/h	WW000174	WW000338	2.100,00
Hydroxinator® iQ 35	160m³	35g/h	WW000175	WW000339	2.450,00

TEKNİK ÖZELLİKLER

	Hydroxinator® iQ 10	Hydroxinator® iQ 18	Hydroxinator® iQ 22	Hydroxinator® iQ 35
Ürün Kodu	WW000172	WW000173	WW000174	WW000175
Interface languages	11 (FR-EN-DE-ES-IT-NL-PT-CZ-SL-HU-SW)			
Hücre Pozisyonu	Yatay			
Polarite değişimi	Evet: 2 ila 8 saat aralığında ayarlanabilir. (Fabrika ayarı= 5h)			
Minimum tuzluluk oranı	4 - 3,3g/L			
Elektrik güç beslemesi	220-240 V / 50-60 Hz			
Güç tüketimi (W)	Max 200			
Hücre çalışma ömrü	10.000 h (SC6 rutenyum kaplamalı, titanyum elektrotlar)			
Hücre kablosu uzunluğu	1,8			
Minimum su sıcaklığı	5°C			
Maximum su sıcaklığı	40°C			
Güvenlik	Sıcaklık sensörü: Elektrodu korumak için soğuk su durumunda klor üretimi azaltıldı "Düşük tuz" gösterge ışığı: Elektrodu korumak için daha az üretim "Debi yok" mesajı: Koşullar ideal olmadığı sürece üretime ara veriliyor Mekanik flow switch"			
Hücre boyutları	32,0 x 13,5 x 11,0cm			
Kontrol panosu boyutları	32,0 x 37,0 x 12cm			

DEĞERLİ MÜŞTERİLERİMİZ FLUIDRA KATALOGDAKİ ÜRÜNLERE VE YEDEK PARÇALARA %5 ZAM GELMİŞTİR.

pH Link



- + Dezenfeksiyon ve dozlama sistemlerine adapte
- + Otomatik regülasyon
- + Doğru ve kolay okuma (POD kit ile beraber yüksek kaliteli cam sensörler)

AÇIKLAMA

- Kalibrasyon: 2 aşamalı yarı otomatik pH 4 ve pH 7 (kalibrasyon solüsyonları dahil)
- Fabrika ayarı: pH = 7,2
- Kombine sensör, kolay bağlantı, Ø12 mm cam gövde



2
YEAR
WARRANTY

YIL
GARANTİ



ALL TYPES
OF POOLS

TÜM HAVUZ
TIPLERİNDE



EASY
INSTALLATION

KOLAY
MONTAJ

PAKETE DAHİL AKSESUARLAR

- pH Sensörü
- pH 4 ve pH 7 kalibrasyon solüsyonu x3
- 22 mm delik açma testeresi (panç)
- POD Kit

OPSİYONEL AKSESUARLAR

- R0808000 - Emiş boru seti
- R0824400 - pH 4 ve pH 7 kalibrasyon solüsyonları (x6 + x6)
- R0769900 - POD KİT Kış bakım körtapası
- R0770100 - POD KİT Rakor sıkma anahtarı
- R0635800 - 3m BNC kablo uzatma

AÇIKLAMA

Ürün Adı	Ürün Kodu	Birim Fiyat EURO
pH Link	WW000176	800,00

TEKNİK ÖZELLİKLER

	pH Link
Ürün Kodu	WW000176
Dozaj	Asit
Sensör ozisyonu	Dikey, POD Kit üzerinde paket içeriğine dahildir.
Ölçüm aralığı	0,0 -12,0 pH
Ölçüm hassasiyeti	0,1 pH
Sensör sıcaklık toleransı	0-60 °C, Debi hızı ≤ 2 m/s
Peristaltik pH pompa debisi	1,7
Güvenlik	Aşırı dozajlama koruması, düşük ölçüm, sensör kablosu çıkmış, arızalı sensör (pH Link)
Ürün boyutları	30,5 x 18,1 x 11,5cm

Dual Link



- + Dezenfeksiyon ve dozlama sistemlerine adapte
- + Otomatik regülasyon
- + Doğru ve kolay okuma (POD kit ile beraber yüksek kaliteli cam sensörler)

AÇIKLAMA

- Kalibrasyon: Yarı otomatik 2 aşamalı pH 4 ve pH 7 ve ORP 470 mV'de kalibrasyon solüsyonları dahil
- Fabrika ayarı: pH = 7,2 / ORP = 700 mV
- Kombine sensörler, kolay bağlantı, Ø12 mm cam gövde



PAKETE DAHİL AKSESUARLAR

- pH Sensörü
- ORP Sensörü
- pH 4 ve pH 7 kalibrasyon solüsyonu x3
- ORP 470 mV kalibrasyon solüsyonu x3
- 22 mm delik açma testeresi (panç)
- POD Kit

OPSİYONEL AKSESUARLAR

- R0808000 - Emiş boru seti
- R0824400 - pH 4 ve pH 7 kalibrasyon solüsyonları (x6 + x6)
- R0824500 - ORP 470 mV kalibrasyon solüsyonları (x6)
- R0769900 - POD KİT Kış bakım körtapası
- R0770100 - POD KİT Rakor sıkma anahtarı
- R0635800 - 3m BNC kablo uzatma

DESCRIPTION

Name	Ürün Kodu	Birim Fiyat EURO
Dual Link	WW000177	930,00

TEKNİK ÖZELLİKLER

	Dual Link
Ürün Kodu	WW000177
Dozaj	Asit
Sensör pozisyonları	Dikey, POD Kit üzerinde paket içeriğine dahildir.
Ölçüm aralıkları	ORP: 100 - 1000 mV 0,0 -12,0 pH
Ölçüm hassasiyetleri	10 mV 0,1 pH
Sensör sıcaklık toleransı	0-60 °C, water speed ≤ 2 m/s
Peristaltik pH pompa debisi	1,7
Güvenlik	Aşırı dozajlama koruması, düşük ölçüm, sensör kablosu çıkmış, arızalı sensör (pH Link)
Ürün boyutları	30,5 x 18,1 x 11,5cm

eXPERT

Çok yönlü tuz elektroliz cihazı

2 YIL
GARANTİ

KOLAY KULLANIM

Geniş bir dokunmatik ekran ve büyük boyutlu yazı tipleriyle eXPERT, kurulumu ve ayarlamayı kolaylaştırır. Kullanıcı dostu bilgi ekranı ile havuzunuzun durumunu bir bDebita kontrol edebilirsiniz.

ÇOK YÖNLÜ KULLANIM

180 m³'e kadar olan havuzlar için ideal ve çok çeşitli seçeneklere sahip olan eXPERT, sağlam hücreleri sayesinde uzun süreli su bakımını garanti eder.

OTOMATİK SU KALİTESİ

eXPERT su dengeleme (pH regülasyonu) ve otomatik klorlama (ORP regülasyonu) ile beraber tam bir su bakımı sağlar*.

* Modele bağlı olarak.



> BİLİYOR MUSUNUZ ?

iQ BRIDGE RS İLE BAĞLANIN

eXPERT, her zaman ve her yerden kontrol için isteğe bağlı iQBridge RS kullanılarak Fluidra Pool ücretsiz uygulamasıyla uzaktan kontrol edilebilir.

iQBridge RS, eXPERT'i ev sahibinin WiFi ağına kolayca bağlamak ve Fluidra Pool uygulaması kontrol deneyiminden yararlanmak için kullanılan bir tak ve çalıştır WiFi ağ geçididir.

iQBridge RS ve Fluidra Pool uygulamasının avantajları hakkında daha fazla ayrıntı için "Havuzların İnterneti" bölümüne bakın.



FLUIDRA
POOL

HANGİ MODELLER ?

2023 itibari ile üretilen tüm eXPERT modelleri. Kumanda ünitesi, iQBridge RS'yi bağlamak için özel bir jak girişine sahiptir.

> HER İHTİYACA UYUM SAĞLAYAN EŞSİZ BİR ARAYÜZ

BOOST MODU /
LOW MODU (ÖRTÜ)

SU GEÇİRMEZ
KONTROL PANELİ

7'DEN 40 g/h' E KADAR
KLOR ÜRETİM İMKANI



BÜYÜK BOY YAZI İÇEREN
GENİŞ DOKUNMATİK EKLAN

FLUIDRA
POOL
OPSİYONEL IQBRIDGE RS
KULLANILARAK FLUIDRA POOL
UYGULAMASIYLA UZAKTAN
KONTROL

YÜKSEK KALİTELİ SENSÖRLER
İLE PH - PH/ORP REGÜLASYONU
İMKANI (MODELE BAĞLI)

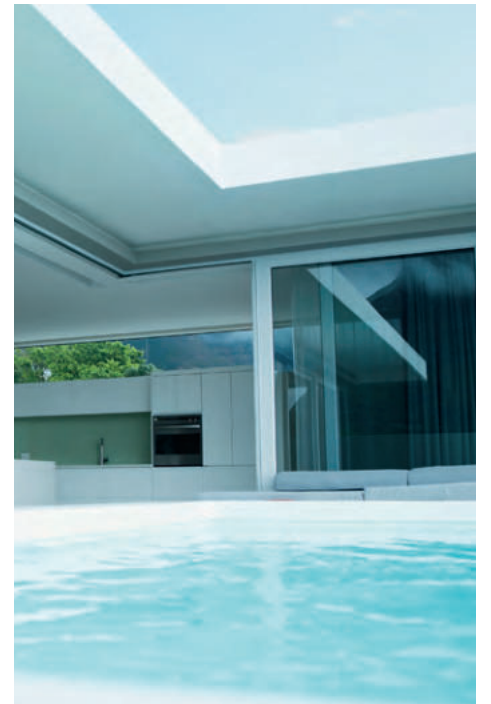

DEĞERLİ MÜŞTERİLERİMİZ FLUIDRA KATALOGDAKİ ÜRÜNLERE VE YEDEK PARÇALARA %5 ZAM GELMİŞTİR.

TUZ ELEKTROLİZ CİHAZLARI

eXPERT

- + Kolay kullanım
- + Çok yönlü kullanım imkânı
- + Otonom su kalitesi



AÇIKLAMA

- Kalibrasyon: 2 aşamalı pH 4 ve pH 7 ve ORP 470 mV'de yarı otomatik (tampon çözeltileri dahil)
- Fabrika ayar: pH = 7,2 / ORP = 700 mV
- Normal, Boost (24 saat boyunca %100) ve Low (örtü modu %10'dan %90'a kadar ayarlanabilir)
- Tesiisat uyumluluğu DN50 mm, DN63 mm
- Koruma sınıfı IP65
- Filtrasyon zamanlayıcısı ile kontrol edilir
- Kombine sensör, kolay bağlantı ve Ø12 mm cam gövde

- Uygulama Kontrolü: Evet (opsiyonel iQ BridgeRS ile)
- Uygulama Kontrol Türü: Fluidra Pool
- Kullanıcı arayüzü: LCD ekran ve dokunmatik butonlar

PAKETE DAHİL AKSESUARLAR

- Montaj kiti
- Flow switch montaj kiti
- pH ve pH/ORP versiyonlarında: pH dozaj pompası kiti
- pH versiyon: pH sensör kiti, kalibrasyon solüsyonları ile
- pH/ORP versiyon: pH & ORP sensör kiti, kalibrasyon solüsyonları ile

OPSİYONEL AKSESUARLAR

- 75042 - iQBridge RS

AÇIKLAMA

Ürün Adı	Önerilen Havuz Hacmi*	Nominal Klor Üretimi	Ürün Kodu	Birim Fiyat EURO
eXPERT 7	30m ³	7g/h	74183	1.650,00
eXPERT 12	50m ³	12g/h	74184	1.825,00
eXPERT 21	100m ³	21g/h	74185	2.400,00
eXPERT 30	140m ³	30g/h	74186	2.450,00
eXPERT 40	180m ³	40g/h	74187	3.340,00
eXPERT 7 pH	30m ³	7g/h	74188	2.630,00
eXPERT 12 pH	50m ³	12g/h	74189	2.800,00
eXPERT 21 pH	100m ³	21g/h	74190	3.160,00
eXPERT 30 pH	140m ³	30g/h	74191	3.400,00
eXPERT 40 pH	180m ³	40g/h	74192	4.320,00
eXPERT 7 pH/ORP	30m ³	7g/h	74193	3.620,00
eXPERT 12 pH/ORP	50m ³	12g/h	74194	3.800,00
eXPERT 21 pH/ORP	100m ³	21g/h	74195	4.180,00
eXPERT 30 pH/ORP	140m ³	30g/h	74196	4.420,00
eXPERT 40 pH/ORP	180m ³	40g/h	74197	5.850,00

TEKNİK ÖZELLİKLER

Name	eXPERT 7	eXPERT 12	eXPERT 21	eXPERT 30	eXPERT 40	eXPERT 7 pH	eXPERT 12 pH	eXPERT 21 pH	eXPERT 30 pH	eXPERT 40 pH	eXPERT 7 pH/ORP	eXPERT 12 pH/ORP	eXPERT 21 pH/ORP	eXPERT 30 pH/ORP
Ürün Kodu	74183	74184	74185	74186	74187	74188	74189	74190	74191	74192	74193	74194	74195	74196
Hücre Pozisyonu	Dikey													
Polarite değişimi	Evet : 2, 3, 4 veya 7 h (Fabrika ayarı 2 h)													
Minimum tuzluluk oranı	4 - 3,5g/L													
Elektrik güç beslemesi	220-240 V / 50-60 Hz													
Güç tüketimi (W)	46	92	184	207	46	92	184	207	46	92	184	207	46	92
Hücre çalışma ömrü	10.000 h (SC6 rutenyum kaplamalı titanyum elektrotlar)													
Ölçüm aralığı	0,0 - 9,9 pH 0 - 999 mV													
Ölçüm hassasiyeti	0,1 pH 1 mV													
Sensör sıcaklık toleransı	0-60													
Sensör Debi hızı toleransı	≤ 2													
Peristaltik pH pompa debisi	1,5													
Hücre kablosu uzunluğu	1,5 m													
Minimum su sıcaklığı	5°C													
Maximum su sıcaklığı	40°C													
Güvenlik	"Debi" gösterge ışığı: Debi yok, koşullar ideal olmadığı sürece üretim durur; "g/L": Tuz seviyesi çok yüksek veya çok düşük; pH ve ORP değerleri için "Yüksek" ve "Düşük" göstergeler													
Hücre boyutları	33 x 16 x 17cm													
Kontrol panosu boyutları	23 x 34 x 12cm													

* Hava sıcaklığı ve kullanıcı sayısına göre değişiklik gösterebilir.

DEĞERLİ MÜŞTERİLERİMİZ FLUIDRA KATALOGDAKİ ÜRÜNLERE VE YEDEK PARÇALARA %5 ZAM GELMİŞTİR.

Ei² iQ

Verimli bir şekilde akıllı ve çok yönlü

2
YIL GARANTİ

UNCONDITIONAL
WARRANTY



FLUIDRA
POOL

AKILLICA kolay

Yalnızca kullanıcıya odaklanan yenilikçi ve geniş kullanıcı arayüzü sayesinde kullanımı kolay, aynı zamanda dokunmatik düğmeler aracılığıyla tüm ayar ayrıntılarına erişilebiliyor. Gömülü Bluetooth ve Wi-Fi bağlantısı sayesinde Fluidra Pool uygulamasıyla her zaman ve her yerde uygulama kontrolü.

KOMPAKT VE ÇOK YÖNLÜ

Tüm havuzlara uyacak sağlam ve kompakt tasarım. Standart versiyonu (yalnızca Tuz elektrolizi) veya pH regülasyonunu içeren ve tam bir su arıtımı için Opsiyonel ORP regülasyonu alabilen evrimsel versiyonu mevcuttur.

DAHA DAYANIKLI OLACAK ŞEKİLDE ÜRETİLDİ

Yarı saydam hücre gövdesi sayesinde kolayca kontrol edilebilen, uzun ömürlü kutup değiştiren elektrota sahip, kurulumu kolay patentli Quick Fix hücresi.

SELECTION GUIDE

	Ei ² iQ 12	Ei ² iQ 20	Ei ² iQ 25	Ei ² iQ 12 pH evo	Ei ² iQ 20 pH evo	Ei ² iQ 25 pH evo
Klor üretimi	12 g/h	20 g/h	25 g/h	12 g/h	20 g/h	25 g/h
Maximum havuz hacmi (28°C'ye kadar su ile sıcaklık , günlük filtreleme süresine bağlı dezenfeksiyon kapasitesi, burada günde 8 saat için)	50 m ³	90 m ³	110 m ³	50 m ³	90 m ³	110 m ³
pH regülasyonu (yüksek kaliteli cam sensör)				Standart, dahili pH pompalı		
ORP regülasyonu (yüksek kaliteli cam sensör)				Opsiyonel ORP kiti, kod 77387		
Önerilen tuzluluk (& min-Max eşik)	4 - 5 g/L (3,5 - 10 g/L)					
Tuzluluk okuması	Evet					
Su ısı okuması	Evet					
Boost modu	Evet (24 saat için %100 klor)					
Düşük(örtü modu)	Havuz örtüsü kapatıldığında klorlama azalır (ayarlanabilir)					
Debi güvenliği	Evet, mekanik Debi anahtarı					
Bağlantı ve Uygulama Kontrolü	Fluidra Pool uygulamasıyla Bluetooth ve Wi-Fi uzaktan kontrolü					
Garanti (güç paketi ve hücre)	2 yıl					
Garanti (elektrodlar)	2 yıl (pH sensör) / 1 year (ORP gold sensor)					

DEĞERLİ MÜŞTERİLERİMİZ FLUIDRA KATALOGDAKİ ÜRÜNLERE VE YEDEK PARÇALARA %5 ZAM GELMİŞTİR.

TUZ ELEKTROLİZ CİHAZLARI

Ei² iQ

- + Basit ve akıllı
- + Kompakt & çok yönlü
- + Güvenilir

AÇIKLAMA

- Fluidra Pool uygulamasını kullanarak uzaktan Kontrol ile yerleşik Bluetooth ve Wi-Fi bağlantısı
- Beyaz bilgi halkalı ve dokunmatik düğmeli büyük siyah panel kullanıcı arayüzü
- 50 ve 63 mm borular için yüksek kaliteli titanyum plakalara sahip patentli Quick Fix şeffaf hücre (8 000 saat)
- Standart olarak flow switch şalteri, su sıcaklığı ve tuzluluk sensörleri
- Tam bir su arıtımı için pH düzenlemesi ve kullanıma hazır ORP kiti içeren gelişmiş bir versiyon mevcuttur (Evo versiyonları)
- Yüksek kaliteli cam pH ve ORP (altın) sensörleri (Evo versiyonları)
- App Kontrol : Evet
- App Kontrol Type : Fluidra Pool
- Kullanıcı arayüzü : LCD ve dokunmatik tuşlar

Üretici garantisi : 2 yıl

AKSESUARLAR DAHİL

- Montaj kiti
- Flow switch kiti
- Sıcaklık sensör kiti
- pH Evo versiyonu için: dahili pH pompası, pH sensör kiti ve tampon çözeltileri

OPSIYONEL AKSESUARLAR

- ORP kit-77387 -- \$\$
- kilitleme halkası anahtarı-R0769900 -- \$\$
- Hücre için Kışa Hazırlama Başlığı-R0770100 -- \$\$



AÇIKLAMA

Name	Önerilen havuz hacmi	Nominal Klor Üretimi	Ürün Kodu	Standart Ağırlık	Birim Fiyat EURO
Ei ² iQ 12	50 m ³	12 g/h	77375	11,15 kg	1.340,00
Ei ² iQ 20	90 m ³	20 g/h	77376	14 kg	1.620,00
Ei ² iQ 25	110 m ³	25 g/h	77377	15 kg	1.870,00
Ei ² iQ pH 12 Evo	50 m ³	12 g/h	77378	12 kg	2.000,00
Ei ² iQ pH 20 Evo	90 m ³	20 g/h	77379	14,5 kg	2.270,00
Ei ² iQ pH 25 Evo	110 m ³	25 g/h	77380	15,5 kg	2.530,00

TEKNİK ÖZELLİKLER

Ürün	Ei ² iQ 12	Ei ² iQ 20	Ei ² iQ 25	Ei ² iQ pH 12 Evo	Ei ² iQ pH 20 Evo	Ei ² iQ pH 25 Evo
Ürün kodu	77375	77376	77377	77378	77379	77380
EN 17645 Derecelendirme *	D			C		
Hücre pozisyonu	Yatay					
Polarite değişimi	Evet: 2, 3, 4 or 7 h (default 2 h)					
Gerekli minimum tuz seviyesi	4g/L					
Elektrik güç beslemesi	220-240 V / 50-60 Hz					
Güç tüketimi (W)	92		150		92	150
Hücre ömrü	8000 saat (iyi çalışma koşullarında)					
Okuma ölçeği	Uygulanamaz			0,0 - 9,9 pH 0 - 999 mV		
Okuma doğruluğu	Uygulanamaz			0,01 pH - 1 mV		
Peristaltik pH pompa Debi	1,5 l/h					
Hücre kablosunun uzunluğu	1,5 m					
Minimum su sıcaklığı	15°C					
Maximum su sıcaklığı	40°C					
Güvenlik	Yanlış çalışma koşullarını gösteren 'Alarm' simgesi (Debi yok, düşük tuz...) Gaz sensörü (Opsiyonel Debi anahtarı) Su sıcaklık sensörü (kötü çalışma koşullarında elektrodu korur) Tuzluluk okuması					
Hücre Boyutu	16,5 x 22,5 x 12,5cm					
Kontrol kutusu boyutu	29 x 14 x 23cm					
Ürün ölçüleri	48 x 36,5 x 27cm					

DEĞERLİ MÜŞTERİLERİMİZ FLUIDRA KATALOGDAKİ ÜRÜNLERE VE YEDEK PARÇALARA %5 ZAM GELMİŞTİR.

PATENTLİ MAGNEZYUM BAZLI SU BAKIMI

Benzersiz hassasiyet, saf ve kristal berraklığında su

Yeni MagnaPool mineral katkı maddesi, normal tuza ek olarak kullanılabilen, biyosit içermeyen bir üründür. Mevcut ve yeni kullanıcılar için önceki MagnaPool çözümüyle aynı banyo avantajlarına sahiptir. Hydroxinator iQ ve Zodiac®'ın tüm Tuzlu Su Klorlama Cihazlarıyla uyumludur. Tuzluluğu kontrol etmek için klorlayıcı veya harici ölçüm cihazı kullanın.

> NASIL ÇALIŞIR?

Yeni MagnaPool sistemi, yeni optimize edilmiş formülüyle doğal magnezyum bazlı mineralleri, standart onaylı havuz tuzlarına ek olarak bir araya getirerek havuz suyunu dezenfekte eder ve eşsiz bir banyo deneyimi sunar.

Bu Dezenfeksiyon solüsyonu, magnezyum minerallerini doğal olarak, sudaki en ince kirlenmeler de dahil olmak üzere tüm kirlenmeleri tutmak için bir berraklaştırıcı görevi gören yumuşak ve ipeksi bir madde olan magnezyum hidroksite dönüştürür. Kirlenmeler olmadığında bakteriler artık üremez ve havuzdan uzaklaştırılır.

Bu işlem sırasında magnezyum, sudaki en ince kirlenmeleri bile yakalamaya yardımcı olan yumuşak ve berraklaştırıcı bir bileşik olan magnezyum hidroksite dönüştürülür.

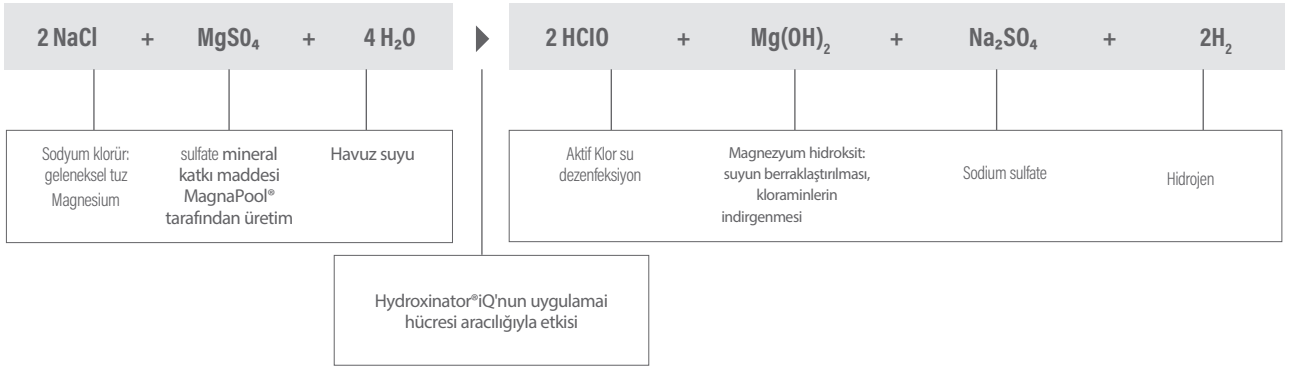

EŞSİZ SU İÇİN 3 ÜRÜNÜN BİRLEŞİMİ
YENİ MAGNAPOOL® MINERAL KATKI MADDESİ, HYDROXINATOR® IQ, MAGNAPOOL® MINERALLERİ VE CRYSTAL CLEAR FİLTRE ORTAMINDAN OLUŞUR.
BU YENİ ÇÖZELTİ, BİR ÖNCÜ GÖREVİ GÖRMEZ VE YÜZME HAVUZLARI İÇİN ONAYLANMIŞ STANDART TUZLA BİRLİKTE KULLANILMALIDIR. ZODIAC® EKİPMANI, MAGNAPOOL® SİSTEMİYLE UYUMLUDUR VE/VEYA SİSTEME EK OLARAK KULLANILABİLİR. EKİKSİZ BİR MAGNAPOOL® EKOSİSTEMİ İÇİN, BİR MS FİLTRE VE FLOPROTM VS POMPASIYLA BİRLEŞTİREBİLİRSİNİZ.



Hydroxinator® iQ, kimyasal yan ürünler ekmeden veya çevreye zarar vermeden temiz ve güvenli su sağlar.



BPR yönetmeliklerine uygun olarak geliştirilen magnezyum bazlı katkı çözeltisinin yeni ve özel bir karışımı.



Eşsiz su berraklığı ve tasarrufu için Crystal Clear cam medya. Eşsiz su berraklığı ve tasarrufu için Kristal Berraklığında cam medya.

> MAGNAPOOL UYUMLU CİHAZLAR

MagnaPool® Minerals ayrıca tuz klorinatörleriyle de uyumludur

eXO® iQ, eXO® iQ LS, eXPRT ve E2 iQ.



eXO® iQ



eXO® iQ LS



eXPRT



E2 iQ

DEĞERLİ MÜŞTERİLERİMİZ FLUIDRA KATALOGDAKİ ÜRÜNLERE VE YEDEK PARÇALARA %5 ZAM GELMİŞTİR.

> MAGNAPOOL® ÇÖZÜMÜNÜN FAYDALARI



SAF, KRİSTAL BERRAKLIĞINDA BİR SU

MagnaPool® herhangi bir kimyasal takviyesi olmadan olağanüstü berraklıkta bir suya sahip olmanızı sağlar.

Bu yoğun temizlik iki yenilikçi faktörün bir araya gelmesi ile elde edilir.

İlk olarak, MagnaPool® içerisindeki doğal temizlik ürünü olan magnezyum mineralleri, ikinci olarak, Crystal Clear filtran medya kullanımı ile birlikte olağanüstü mükemmellikte bir filtrasyon.



Mg¹²
24
 Mineral Pool
 Science

ÇİLT VE GÖZLERİ TAHRİŞ ETMEYEN SU

Geleneksel su filtrasyon ve dezenfeksiyon sistemleri (manuel klor ilavesi veya tuz elektroliz sistemleri + kum filtresi) kıyaslandığında, MagnaPool® rahatsız edici bir klor kokusuna ve cilt veya gözlerde tahrişe sebep olan kloramin oluşumunu doğal olarak yavaşlatır.

Toplam klor mg/L (veya ppm)

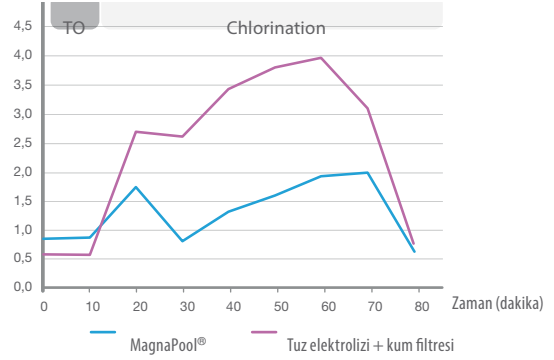

Zodiac laboratuvarlarında ölçülen, aynı anda iki havuza da organik madde ilave ettikten sonra klorindeki (veya bağlı klor) artış miktarları. Havuzlardan birisinde tuz elektroliz cihazı ve kum filtresi, diğerinde MagnaPool® bulunmaktadır.

Ters yıkama esnasında tüketilen su miktarı (litre)

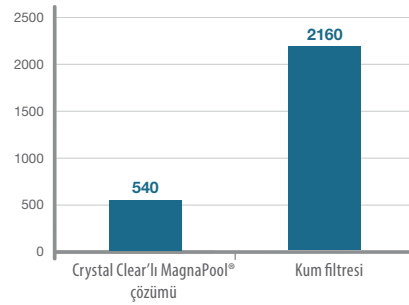

1/640 mm filtre ve 1,0 HP (veya 0,75 kW) pompa kullanılan bir sistem kullanılmıştır.



ÇEVRE DOSTU SU DEZENFEKSİYONU

MagnaPool® yüzme havuzlarında binlerce saf cam kristallerinin oluşturduğu Crystal Clear filtran medya kullanılır.

Kumun aksine, bakteri oluşumu için uygun değildir ve kısa ters yıkama süreleri ile temizlenebilirler.

Buna ilave olarak, ters yıkamadaki su tüketimi %75'e varan oranlarda azaltılmış olur.

Yeni kullanıcılar

- 1. Adım:** Havuz filtrasyon sistemini kapatın.
- 2. Adım:** Zodiac klorlama cihazının doğru çalışması için doğru tuzluluk seviyesini sağlayın.

Tavsiye edilen miktar, tuzlu su klorlama cihazı tarafından belirlenir. Magnapool mineral katkı maddesi yalnızca 6 g/l'den düşük tuzluluk seviyeleriyle uyumludur.

- 3. Adım:** Havuza doğru miktarda Magnapool katkı maddesi minerali ekleyin

Havuz Hacmi (m ³)	20	30	40	60	70	80	90
Magnapool Torbası 10 Kg/adet	4adet	5adet	7adet	11adet	13adet	14adet	16adet

Tavsiye edilen konsantrasyon 1,8 g/l'dir (= 1,8 kg/m³).

Gerekli miktarı belirlemek için aşağıdaki tabloya bakın:

- 4. Adım:** Filtrasyonu 24 saat boyunca zorunlu modda açın.

Ardından normal günlük çalışma moduna geçin.

Tuz ve mineraller tamamen çözündükten sonra:

- Tuzluluğu kontrol edin: klorlama cihazı veya herhangi bir tuzluluk ölçer kullanarak.
- Magnezyumu kontrol edin: 150-200 mg/l, test şeritleri kullanarak.

Varolan Kullanıcılar

Adım 1: Havuzun doğru çalışması için doğru tuzluluk seviyesine sahip olduğundan emin olun.

- Tuzluluğu kontrol etmek için klorlayıcı veya harici ölçüm cihazı kullanın.
- Seviyeler hedefin altındaysa, daha fazla tuz ekleyin. (örneğin, 3 ila 4 g/L arası, 1 kg/m³ ekleyin)
- Adım 2:** Havuzun doğru magnezyum seviyesine sahip olduğundan emin olun.
- Mineralleri kontrol etmek için magnezyum test şeritleri kullanın.
- Seviyeler 150 mg/L'nin altındaysa, daha fazla mineral ekleyin. (örneğin, 0,5 ila 1,5 g/L arası, 1 kg/m³ ekleyin).

DEĞERLİ MÜŞTERİLERİMİZ FLUIDRA KATALOGDAKİ ÜRÜNLERE VE YEDEK PARÇALARA %5 ZAM GELMİŞTİR.

MagnaPool Mineralleri



- + Özel: MagnaPool® havuzları için patentli MagnaPool® sistemi
- + Kristal berraklığında su, daha az kloramin oluşumu
- + Çevre dostu: tuzsuz formül (sodyum klorür içermez)
- + Kolaylık: 10 kg paketlerde kolay taşınabilme



AÇIKLAMA

Ürün Adı	Yeni Kod	Birim Fiyat EURO
MagnaPool® Mineralleri	WC000441	68,00

TEKNİK ÖZELLİKLER

İçerik	Patentli MagnaPool® mineralleri
Formülasyon	Magnezyum klorür ve potasyum klorür
Form	Tablet/toz karışımı
Dozaj*	5 kg/m ³
Paket boyutları (l x h)	40 x 50 cm
Paket net ağırlığı	10 kg
Palet	Palet başına 72 torba (minimum sipariş miktarı = 10 torba)
Palet net ağırlığı*	720 kg
Kullanım ihtiyacı	1 veya 2 adet MagnaPool® yüzme havuzunu işleme almak için 720 kg'lık palet yeterli olacaktır. (hacme bağlı olarak)

İLGİLİ ÜRÜNLER

İLGİLİ CAM MEDYA

Hydroxinator® iQ	Crystal Clear 0,7/1,3 mm	Crystal Clear 1,0/3,0 mm
WW000172/173/174/175	WF000063	WF000064

** 4 g/L (4000 ppm) konsantrasyonunu elde etmek için 10 m³ başına 5 adet 10 kg'lık torba ekleyin.

Crystal Clear



- + Optimum filtrasyon verimliliği
- + Uzun ömürlü : kuma nazaran 3 kat daha uzun ömür
- + Çevre dostu : % 75'e varan su tasarrufu

TÜM HAVUZ
TIPLERİNDE
OF POOLSMagnaPool
ECOSYSTEMSU
TASARRUFU

AÇIKLAMA

Ürün Adı	Ürün Kodu	Birim Fiyat EURO
Crystal Clear 0,7/1,3 mm	WF000063	42,00
Crystal Clear 1,0/3,0 mm	WF000064	42,00

TEKNİK ÖZELLİKLER

İçerik	% 100 saf cam kristallerden yapılmış filtre medyası
Form	Şeffaf
Dozaj	iltre içindeki toplam ağırlık: kum eşdeğerinden % 10 daha az 1.0 / 3.0mm: ahtapotları örtecek kadar 0.7 / 1.3 mm: toplam ağırlığa ulaşmak için tamamlayıcı
Filtrasyon verimliliği	bulanıklıkta %77,9 azalma*
Paket boyutu (l x h)	45 x 65 cm
Paket net ağırlığı	15 kg (= taşıma ağırlığı, bir palet üzerinde karışık gönderilebilir)

İLGİLİ ÜRÜNLER

MS Filtreler	Hydroxinator® iQ
WF000094/95/96/97/98	WW000172/173/174/175

* EN 16713-1 standardı (test # 7.2.4) kapsamında, Crystal Clear kullanılarak bir laboratuvarıda gerçekleştirilen bulanıklık azaltma testi. Minimum yasal gereklilik% 50'dir.

PH REGÜLATÖR SİSTEMLERİ

Mükemmel bir su dengesi için

pH Expert, kullanıcılara konfor sunabilme adına ideal pH değerini otomatik olarak korumak için oransal dozlama teknolojisi sahiptir. Optimum su dengesi için, pH Expert suyun toplam alkalinitesine (TAC) bağlı olarak dozlama döngüsü ayar fonksiyonu içerir. 3 farklı seçenek mevcuttur

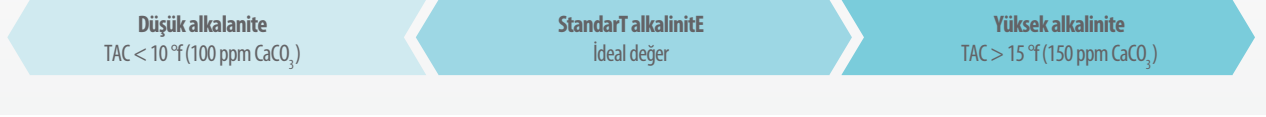

> GÜVENLİ, OTO-ADAPTİF ÇALIŞMA

Zodiac® pH regülatör sistemleri; elektrodu tarafından ölçülen değerlere bağlı olarak, yüzme havuzunun pH değerini, peristaltik dozaj pompası vasıtası ile otomatik olarak yukarı veya aşağı değerlere ayarlar.

Dozlama süresi, yüzme havuzunun pH'i ile ideal pH (set değeri) arasındaki farka bağlıdır. Yüzme havuzundaki su dengesi, herhangi bir işlem yapmadan istenilen değerde tutulur.

Zodiac® pH regülatör sistemleri, aşırı dozlamayı önlemek için özel bir aşırı doz güvenliği (OFA) ile donatılmıştır. Aşırı doz güvenliği (OFA) ayarlanabilir ve kimyasal dozlamamanın gerekli olup olmadığını belirlemek için 3 adımda çalışır.

ÖZEL OTO-ADAPTİF DOZLAMA

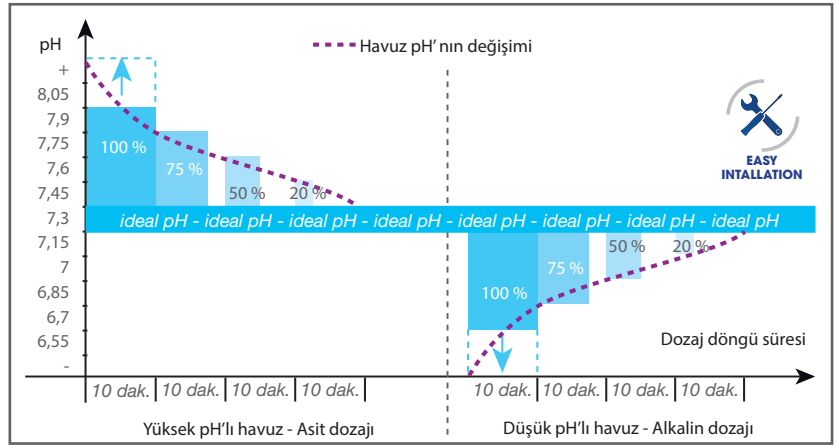

> DAHA İYİ BİR KONFOR SAĞLAMAK İÇİN

Kullanıcıların konforu için, yüzme havuzu pH değeri 7.00 ile 7.60 arasında olmalıdır:

- Bu değerlerin altındaki su agresif özelliktedir.
- Üzerindeki, sağlıklı su elde etmek ve yosun oluşumunu engellemek için yüksek miktarda dezenfektan gerektirir.
- Yüzme havuzu için ideal pH, aynı zamanda insan vücudunun ortalama pH' ıdır ve insan kanı 7.35 ile 7.40 arasında pH değerine sahiptir.

PH SKALASI

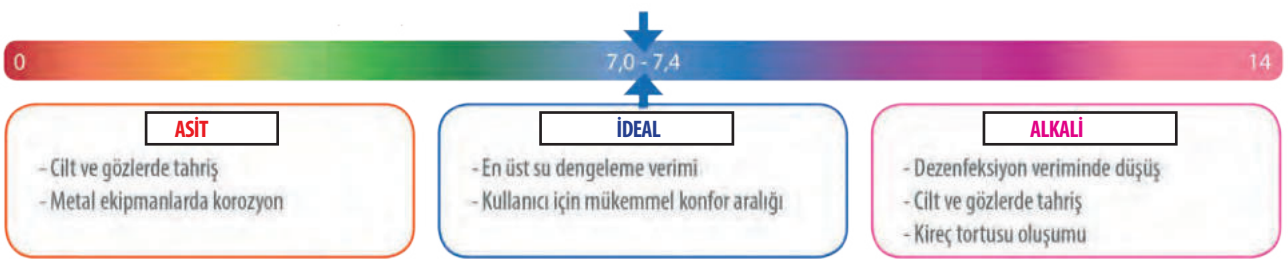

BİLGİLENDİRME

Kullanılan dezenfeksiyon sistemi ne olursa olsun, pH kontrol edilmeli ve ayarlanmalıdır. Sonuç olarak, her tip havuzda pH Expert kullanılabilir.

pH Expert

- + Otomatik pH regülasyonu
- + Doğru dozajlama
- + Aşırı dozajlama koruması



AÇIKLAMA

- 6 dilde 1 satırlı, arkadan aydınlatmalı LCD ekran (FR-EN-ES-DE-IT-NL)
- Yarı otomatik, 1 veya 2 aşamalı (Kalibrasyon solüsyon kiti dahil)
- Fabrika ayarı: pH = 7,4
- Yapılandırılabilir 'OFA' üç seviyeli aşırı besleme alarmı (0 ila 6 saat arası ayarlar, varsayılan 4 saat)
- Giriş borusundaki seviye sensörü (duman önleyici kapakla donatılmıştır)
- Kombine sensör, basit bağlantı ve basit gözenekli, Ø12 mm cam gövde
- Tesizat uyumluluğu DN50 mm, DN63 mm
- Koruma sınıfı IP65
- Kullanıcı arayüzü: LCD ekran

PAKETE DAHİL AKSESUARLAR

- pH Sensörü
- Kalibrasyon solüsyonları kiti
- Tesizat bağlantı kiti
- Duvar montaj kiti
- Emiş boru kiti

OPSİYONEL AKSESUARLAR

- R0534900 - Pod kit
- R0839600 - 63mm Priz kolye
- R0673800 - Topraklama anodu

AÇIKLAMA

Ürün Adı	Önerilen Havuz Hacmi*	Ürün Kodu	Birim Fiyat EURO
pH Expert	150m ³	W500708	650,00

TEKNİK ÖZELLİKLER

	pH Expert
Ürün kodu	W500708
Dozaj	Asit veya Alkali
Elektrik güç beslemesi	220-240 V / 1 / 50-60 Hz
Ölçüm aralığı	0 - 1000 mV
Ölçüm hassasiyeti	10 mV
Sensör sıcaklık toleransı	0-60
Sensör Debi hızı toleransı	≤ 2
Peristaltik pompa debisi (l/h)	1,5
Minimum su sıcaklığı	5°C
Maximum su sıcaklığı	40°C
Güvenlik	"Yapılandırılabilir 'OFA' üç seviyeli aşırı dozajlama alarmı (0 ila 6 saat arası ayarlar, varsayılan 4 saat) Giriş borusundaki seviye sensörü (duman önleyici kapakla donatılmıştır)"
Ürün boyutları	19,5 x 23,6 x 8,5cm

* Hava sıcaklığı ve kullanıcı sayısına göre değişiklik gösterebilir.

Klor etkinliğini korumak için pH değeri önemlidir:

Chlorine effectiveness (%)

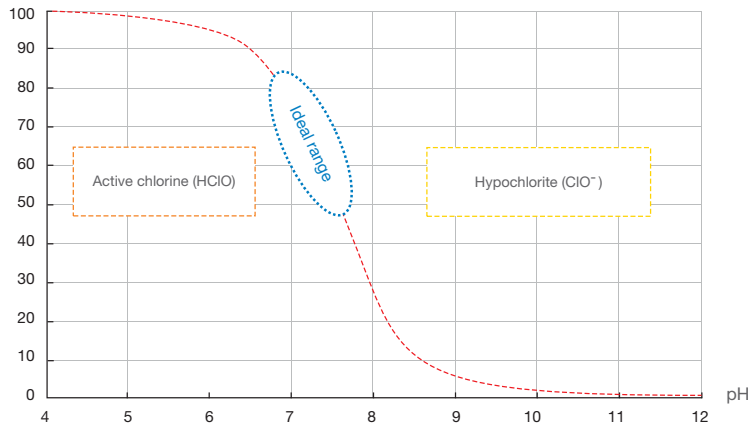

DEĞERLİ MÜŞTERİLERİMİZ FLUIDRA KATALOGDAKİ ÜRÜNLERE VE YEDEK PARÇALARA %5 ZAM GELMİŞTİR.

ORP REGÜLATÖR SİSTEMLERİ

Otomatik klorlama

Zodiac ORP regülasyon sistemleri, kullanıcıların konforu için ideal klor seviyesini otomatik olarak korumak amacıyla orantılı dozajlama teknolojisini kullanır.

Suyun dezenfektan kapasitesinin ölçülmesi olarak da bilinen "ORP" (Redoks olarak da bilinir) yöntemini kullanır.

> GÜVENLİ OTO-ADAPTİF ÇALIŞMA

Zodiac® ORP regülötör sistemleri; sensör tarafından ölçülen değerlere bağlı olarak, yüzme havuzunun ORP değerini, peristaltik dozaj pompası vasıtasıyla otomatik olarak yukarı veya aşağı değerlere ayarlar.

Dozlama süresi, yüzme havuzu suyunun ORP değeri ile optimum değer (ayar noktası değeri) arasındaki farka bağlıdır. Dezenfeksiyon talebini karşılamak için enjekte edilen sıvı klor miktarları otomatik olarak ayarlanır.

Zodiac® ORP regülötör sistemleri, aşırı dozajlamayı önlemek için özel bir aşırı doz güvenliği (OFA) ile donatılmıştır. Aşırı doz güvenliği (OFA) ayarlanabilir ve kimyasal dozamanın gerekli olup olmadığını belirlemek için 3 adımda çalışır.

ÖZEL OTO-ADAPTİF DOZLAMA

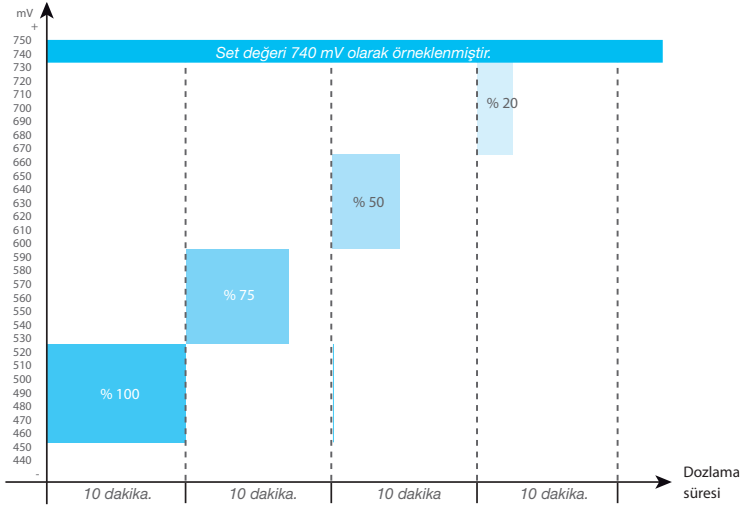

> DAHA İYİ BİR KONFOR SAĞLAMAK İÇİN

- Havuz kullanıcılarının konforu için, suyun Redox potansiyel değeri 600 mV ile 750 mV aralığında olmalıdır ki; bu da yaklaşık olarak 7.4 pH değerinde 1.0 mg/L serbest klorla denk gelmektedir. (Stabilizatör konsantrasyonuna bağlı olarak değişkenlik gösterir.)
- Optimum su kalitesini korumak için, pH kontrol sistemi (pH Expert), Redox kontrol sisteminin en yakın ortağıdır. Bu durumda 'POD kit' kolay montaj ve doğru ölçüm için ideal bir tercih olacaktır.



BİLGİLENDİRME

ORP birkaç parametreye bağlı olarak değişebilir.

Optimum dezenfeksiyon için 5 değer sağlanmalıdır:

- pH = 7.0 to 7.6
- TAC (alkalinite) = 8 ila 15 °f (veya 80 ila 150 ppm CaCO₃)
- Siyanürik asit (stabilizör) < 30 ppm
- Su sıcaklığı = 20°C to 28°C
- Kuyu suyu ve yağmur suyu kullanımı önerilmez.

ORP regülasyon sisteminin optimum çalışmasını sağlamak için, gerektiğinde bu parametreleri kontrol etmek ve ayarlamak önemlidir.



Chlor Expert

- + Otomatik klor regülasyonu
- + Doğru dozajlama
- + Aşırı dozajlama koruması

AÇIKLAMA

- 6 dilde 1 satırlı, arkadan aydınlatmalı LCD ekran (FR-EN-ES-DE-IT-NL)
- Yarı otomatik, 1 veya 2 aşamalı (Kalibrasyon solüsyon kiti dahil)
- Fabrika ayarı: ORP = 650 mV
- Yapılandırılabilir 'OFA' üç seviyeli aşırı besleme alarmı (0 ila 6 saat arası ayarlar, varsayılan 4 saat)
- Giriş borusundaki seviye sensörü (duman önleyici kapakla donatılmıştır)
- Kombine sensör, basit bağlantı ve basit gözenekli, Ø12 mm cam gövde
- Tesisat uyumluluğu DN50 mm, DN63 mm
- Koruma sınıfı IP65
- Kullanıcı arayüzü: LCD ekran

PAKETE DAHİL AKSESUARLAR

- ORP Sensörü
- Kalibrasyon solüsyonları kiti
- Tesisat bağlantı kiti
- Duvar montaj kiti
- Emiş boru kiti

OPSİYONEL AKSESUARLAR

- R0534900 - Pod kit
- R0839600 - 63mm Priz kolye
- R0673800 - Topraklama anodu

AÇIKLAMA

Ürün Adı	Önerilen Havuz Hacmi*	Ürün Kodu	Birim Fiyat EURO
Chlor Expert	150m ³	W500709	1.030,00

TEKNİK ÖZELLİKLER

Chlor Expert	
Ürün kodu	W500709
Dozaj	Sıvı klor
Elektrik güç beslemesi	220-240 V / 1 / 50-60 Hz
Ölçüm aralığı	0 - 1000 mV
Ölçüm hassasiyeti	0,1 pH
Sensör sıcaklık toleransı	0-60
Sensör Debi hızı toleransı	≤ 2
Peristaltik pompa debisi (l/h)	1,5
Minimum su sıcaklığı	5°C
Maximum su sıcaklığı	40°C
Güvenlik	"Yapılandırılabilir 'OFA' üç seviyeli aşırı dozajlama alarmı (0 ila 6 saat arası ayarlar, varsayılan 4 saat) Giriş borusundaki seviye sensörü (duman önleyici kapakla donatılmıştır)"
Ürün boyutları	19,5 x 23,6 x 8,5cm

* Hava sıcaklığı ve kullanıcı sayısına göre değişiklik gösterebilir.

pH'in ORP üzerindeki etkisi ve klor stabilizatörünün etkisi:

Sabitleyici (ppm)

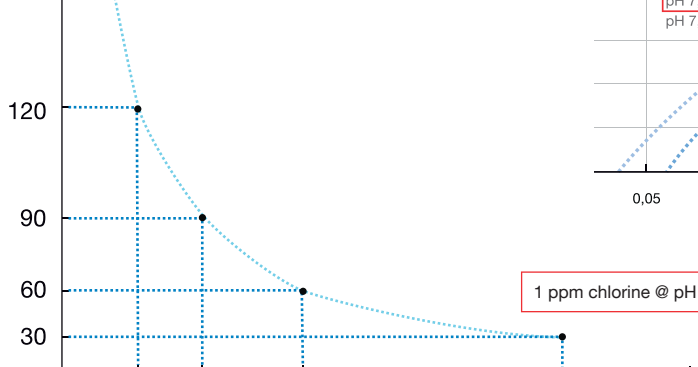

Serbest Klor (ppm)

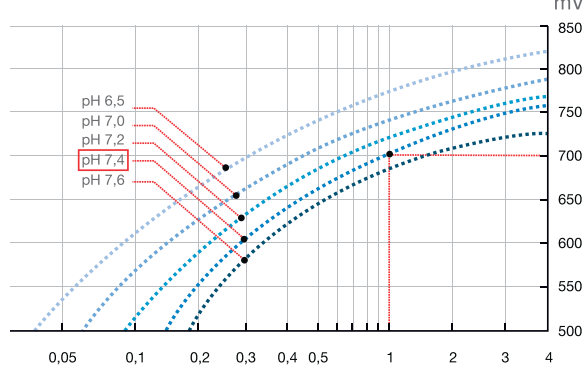

DEĞERLİ MÜŞTERİLERİMİZ FLUIDRA KATALOGDAKİ ÜRÜNLERE VE YEDEK PARÇALARA %5 ZAM GELMİŞTİR.

freepool²

Tuz elektroliz + UV + CO₂

Freepool2 sistemi tuz elektroliz ve UV cihazları ile suyu dezenfekte ederken, reaktör üzerinden suya CO₂ enjekte etmek suretiyle pH seviyesini düzenler.



75% azalma



atmosferdeki **oksidant** miktarında azalma, havanın kalitesinde yükselme ve klor kokusunda azalma. .

20% azalma



sudaki **kloramınlerde** azalma, göz ve cilt tahrişi, solunum sorunlarında azalma.

100% azalma



seyreltilmiş **asit ve klor** kullanımında azalma; klor ve asit kullanım ihtiyacını tamamen ortadan kaldırır.

66% azalma



tazeleme **suunda** azalma, nereye monte edilirse edilsin su ve enerji tasarrufu sağlar.

DEĞERLİ MÜŞTERİLERİMİZ FLUIDRA KATALOGDAKİ ÜRÜNLERE VE YEDEK PARÇALARA %5 ZAM GELMİŞTİR.

FREEPOOL²

Freepool'un faydaları, Universitat Autònoma de Barcelona ve Hospital Universitari Clínic de Barcelona tarafından yürütülen iki çalışma ile desteklenmiştir.

UAB

Universitat Autònoma de Barcelona

CLÍNIC
BARCELONA
Hospital Universitari



COMPATIBLE
NN
thing
Fluidra Connect
uyumlu



GİRİŞ

Freepool² ile, ideal su ve oksijen kalitesi yüksek, kimyasal içermeyen havuz suyu elde edilir.

- + Halka açık havuzlar için Dezenfeksiyon ve dezenfeksiyon sistemi.
- + Freepool², kimyasal madde kullanımına gerek kalmadan suyun kalitesini en yüksek standartlarda tutar.
- + Freepool², dezenfeksiyon ve pH seviyelerini optimize eden üç Dezenfeksiyon teknolojisiyle gelen benzersiz bir üründür: suyu dezenfekte etmek için düşük tuz oranlarında çalışan bir tuz elektroliz cihazı, birleşik kloraminleri azaltmak için orta basınçlı UV ve pH'ı ayarlamak için bir CO₂ enjeksiyon sistemi.

Freepool² temel avantajları:

- + **Su kalitesi.** Autònoma de Barcelona ve Hospital Clínic de Barcelona Üniversiteleri tarafından yürütülen araştırmalarda kullanıcıların "mükemmel temizlikte" bir atmosfer deneyimledikleri görülmüştür.
- + **Güvenlik.** Kimyasalların taşınması, saklanması ve temasına gerek olmadığından dolayı güvenlidir.

Teknik özellikler:

- + 180 gr/saat klor üretimi
- + Üç adet 90 W UV lambası
- + Dozlama ve absorpsiyon için CO₂ enjektör ve pH kontrol kiti

FREEPOOL²

Ürün montajından önce Fluidra'nın teknik departmanından tavsiye almak çok önemlidir.

	Kod	Standart Ambalaj	Standart Ağırlık kg	Standart Hacim m ³	Birim Fiyat EURO
Freepool2 180g Cl/h	70990	1	-	-	46.000,00

AP PR-200 KONTROL CİHAZI

Freepool² ile uyumlu



60361

	Kod	Standart Ambalaj	Standart Ağırlık kg	Standart Hacim m ³	Birim Fiyat EURO
Tavsiye edilen cihaz: AP PR-207 pH/Cl ₂ PPM	60361	1	-	-	6.550,00

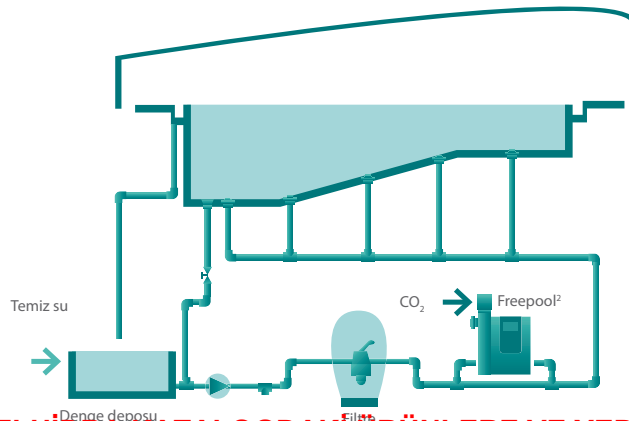

DEĞERLİ MÜŞTERİLERİMİZ FLUIDRA KATALOGDAKI ÜRÜNLERE VE YEDEK PARÇALARA %5 ZAM GELMİŞTİR.

- Halka açık havuzlarda tuz elektroliz sistemleri verimli, etkili ve makul fiyata sahip olmalarından dolayı günümüzde popüler hale gelmişlerdir.
- Geniş çaplı elektroliz sistemi ürün grubumuz 600 gr/h saat kapasiteye kadar klor üretimi yaparak her türlü halka açık havuzlar için çözüm olabilmektedirler.

Temel avantajlar:

- **Güvenlik:** Herhangi bir kimyasal maddenin stoklanma mecburiyeti yoktur. Stoklanması gereken ham madde tuzdur.
- **Tasarruf:** Tuz elektroliz sistemleri geleneksel klor sistemlerine oranla %50-60 arası işletme maliyeti tasarrufu sağlar.
- **pH Dozaj pompası** dahil değildir.

TEKNİK ÖZELLİKLER

	Easy Salt	Easy Salt Next	Pro-Chlore Salt	Nature Salt
Elektrot ömrü	10,000 - 12,000 h	10,000 - 12,000 h	12,000 - 15,000 h	12,000 - 15,000 h
Tuz aralığı	5-12 g/l (önerilen 5-6 g/l)	5-12 g/l (önerilen 5-6 g/l)	5-12 g/l (önerilen 5-6 g/l)	1.5-3 g/l (önerilen: 2-2.5 g/l) (*)
Üretim (g/h)	50 - 180	75 - 190	50 - 600	50 - 300

(*) 1,5-5 g/l Çalışma aralığı, sıcaklığa (28-35 °C) ve nominal üretime (%80-100) bağlı olarak.

EASY SALT

Saatte 180 g'a kadar klor üretebilen halka açık havuz uygulamaları için tuz elektroliz sistemi. Easy Salt, kompakt ve uygun maliyetli bir ekipman parçasıdır. Aynı havuz için birden fazla üniteyi kontrol etmek için bir AP PR-200 harici kontrole veya Control Connect'e ve TRI çoklu kontrol kitine (kod 70338) ihtiyacınız olacaktır.

	Kod	Standart Ambalaj	Standart Ağırlık kg	Standart Hacim m ³	Birim Fiyat EURO
Easy Salt 50	66151	1	30	0.29	5.800,00
Easy Salt 70	53799	1	70	0.29	7.700,00
Easy Salt 90	53801	1	80	0.29	9.000,00
Easy Salt 180	53803	1	90	0.29	18.000,00
Harici kontrol opsiyonu (AP PR 60359-60361-60362, Control Connect 71537-8-9)					
Easy Salt 50 + pH/ORP (EXT-1)	66153	1	30	0.29	7.700,00
Easy Salt 70 + pH/ORP (EXT-1)	53800	1	70	0.29	9.750,00
Easy Salt 90 + pH/ORP (EXT-1)	53802	1	80	0.29	11.000,00
Easy Salt 180 + pH/ORP (EXT-1)	53804	1	90	0.29	20.500,00
EXT-1 için opsiyonel sensör tutucu (EXT-1+66448 = EXT-1D)	66448	1	-	-	1.650,00
Opsiyonel					
Fluidra Connect uyum kiti	60363	1	0.39	0.002	550,00

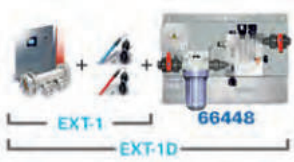

Fluidra Connect uyumlu



DEĞERLİ MÜŞTERİLERİMİZ FLUIDRA KATALOGDAKİ ÜRÜNLERE VE YEDEK PARÇALARA %5 ZAM GELMİŞTİR.

EASY SALT NEXT VC

Easy Salt Next, saatte 190 g klor a kadar konut ve halka açık havuz uygulamaları için yeni nesil tuz elektroliz sistemidir. Easy Salt Next, kompakt ve uygun maliyetli bir ekipman tasarımına sahiptir. Premium + dereceli elektrotlarla (12.000 saate kadar) donatılmış yüksek basınçlı (polipropilen) gövdeden yapılmıştır. Cihaz, kullanıcı arayüzünü iyileştirmek için bir LED ekran içerir. AP PR-200 kontrolör serisi ile genişletilebilir fonksiyonlar mevcuttur.



	Kod	Standart Ambalaj	Standart Ağırlık kg	Standart Hacim m ³	Birim Fiyat EURO
Easy Salt Next VC 75	76376	1	25	0.29	6.150,00
Easy Salt Next VC 100	76378	1	25	0.29	6.460,00
Easy Salt Next VC 150	76380	1	35	0.29	7.740,00
Easy Salt Next VC 190	76382	1	35	0.29	11.000,00
Easy Salt Next VC 75 + pH/ORP (EXT-1)	76377	1	25	0.29	7.230,00
Easy Salt Next VC 100 + pH/ORP (EXT-1)	76379	1	25	0.29	7.580,00
Easy Salt Next VC 150 + pH/ORP (EXT-1)	76381	1	35	0.29	11.000,00
Easy Salt Next VC 190 + pH/ORP (EXT-1)	76383	1	35	0.29	11.400,00

Easy Salt/Easy Salt Next and Pro-Chlore, rafine ve doğal tuzlar için uygundur:

TEKNİK ÖZELLİKLER

	pH	ORP	SERBEST KLOR*
Pakete dahil olanlar	H-035 elektrot pH kalibrasyon solüsyonu (7,0/4,0)	RX-02 elektrot ORP kalibrasyon solüsyonu (470 mV)	CL0102 elektrot ID-CAL kalibrasyon kartı
	İki PE 1/2 "sensör tutucu konektörü (tüm modellerde standart); endüktif Debi hızı detektörlü sensör tutucu panel; Debi hızı ve ön filtre ayarı (ppm modellerinde standart)		
pH kontrol çıkışı	230 V / 50-60 Hz / 0,5 A Max., AÇ/KAPA		
Ölçüm aralığı	0.0 - 9.9	0 - 999 mV	0.0 - 5.0 ppm
Kontrol aralığı	7.0 - 7.8	650 - 850 mV	0.0 - 5.0 ppm
Hassasiyet	0.1 pH	1 mV	0.1 ppm
Kalibrasyon	(pH) Otomatik; İki farklı mod Hızlı: tek aşamalı kalibrasyon Standart: iki aşamalı kalibrasyon	Otomatik tek aşamalı kalibrasyon	SERBEST KLOR: otomatik (tek aşamalı harici DPD kalibratör ile – pakete dahil değildir)

*Easy Salt modellerinde kullanılmaz.

DEĞERLİ MÜŞTERİLERİMİZ FLUIDRA KATALOGDAKİ ÜRÜNLERE VE YEDEK PARÇALARA %5 ZAM GELMİŞTİR.

- + Mükemmel su kalitesi.
- + UV ve elektrolize dayalı ikili dezenfeksiyon sistemi.

- NEOLYSIS AstralPool'un en gelişmiş su dezenfeksiyon sistemi:
+ Sürdürülebilirlik + Yenilik + Dezenfeksiyon + Sağlık.
- İki farklı UV lamba versiyonu (LP30 and LP30+).
- İki farklı tuzluluk oranı : düşük tuzluluk 2-3 g/l (Neo LS) ve standart tuzluluk 6 g/l (Neo S).
- Kloramin azaltma kapasitesinde son nokta (UV LP + Electrolysis).
- Uzun ömürlü 12,000-15,000 saat (NeoLS and Neo S).
- LP HO UV lambaları (13,000 saat)
- Patentli sistem.
- Aynı havuz için birden fazla üniteyi kontrol etmek için bir AP PR-200 harici kontrol veya Control Connect' e ve TRI çoklu kontrol kitine (Kod 70338) ihtiyacınız olacaktır.

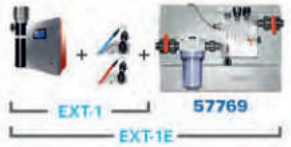

EXT-1 + 57769 = EXT-1E



EXT-2'ye sensör tutucu dahildir.



NEOLYSIS S (5-6 G/L) + UV

Kod	Standart Ambalaj	Standart Ağırlık kg	Standart Hacim m ³	Birim Fiyat EURO	
AP NEO/S 50 Gr/h + UV 75 W	66142	1	-	11.000,00	
AP NEO/S 80 Gr/h + UV 90 W	66143	1	-	15.500,00	
AP NEO/S 120 Gr/h + UV 2 x 90 W	66144	1	-	21.500,00	
AP NEO/S 180 Gr/h + UV 3 x 90 W	68120	1	-	32.000,00	
AP NEO/S 300 Gr/h + UV 4 x 90 W	68123	1	-	44.000,00	
Harici kontrol opsiyonu (AP PR 60359-60361-60362, Control Connect 71537-8-9)					
pH/ORP (EXT-1)					
AP NEO/S 50 Gr/h + UV 75 W	66145	1	-	13.700,00	
AP NEO/S 80 Gr/h + UV 90 W	66146	1	-	18.000,00	
AP NEO/S 120 Gr/h + UV 2 x 90 W	66147	1	-	24.200,00	
AP NEO/S 180 Gr/h + UV 3 x 90 W	68121	1	-	34.600,00	
AP NEO/S 300 Gr/h + UV 4 x 90 W	68124	1	-	45.500,00	
EXT-1 için opsiyonel sensör tutucu (EXT-1+57769=EXT-1E)	57769	1	-	1.300,00	
pH/PPM (EXT-2)					
AP NEO/S 50 Gr/h + UV 75 W	66148	1	-	18.000,00	
AP NEO/S 80 Gr/h + UV 90 W	66149	1	-	22.200,00	
AP NEO/S 120 Gr/h + UV 2 x 90 W	66150	1	-	28.500,00	
AP NEO/S 180 Gr/h + UV 3 x 90 W	68122	1	-	40.000,00	
AP NEO/S 300 Gr/h + UV 4 x 90 W	68125	1	-	49.500,00	
Sensör tutucu EXT-2 paket içeriğine dahildir					
Opsiyonel					
Fluidra Connect uyum kit (UV lamba kontrolü hariç)	60363	1	0.39	0.002	550,00

TEKNİK ÖZELLİKLER

AP NEO	AP NEO pH/ORP	AP NEO pH/PPM	Klor üretimi + UV gücü
66142	66145	66148	50 gr Cl ₂ /saat + 75 W UV
66143	66146	66149	80 gr Cl ₂ /saat + 90 W UV
66144	66147	66150	120 gr Cl ₂ /saat + 180 W UV
68120	68121	68122	180 gr Cl ₂ /saat + 270 W UV
68123	68124	68125	300 gr Cl ₂ /saat + 360 W UV

DEĞERLİ MÜŞTERİLERİMİZ FLUIDRA KATALOGDAKİ ÜRÜNLERE VE YEDEK PARÇALARA %5 ZAM GELMİŞTİR.

LS/S NEOLYSIS UV YEDEK AMPÜLLER



	Kod	Standart Ambalaj	Standart Ağırlık kg	Standart Hacim m ³	Birim Fiyat EURO
75-W UV LP-20 ampül (Kodlar 57753, 57763, 57766, 66142, 66145, 66148)	60608	1	0.10	0.016	385,00
90-W UV LP ampül (Kodlar 57761, 57764, 57767, 68117, 68118, 68119, 66143, 66146, 66149, 68120, 68121, 68122, 68123, 68124, 68125)	60609	1	0.12	0.016	395,00
UV LP 2x90 W ampül kiti (Kodlar 57762, 57765, 57768, 66144, 66147, 66150)	60619	1	0.20	0.022	715,00
UV LP-20/25/30 kuvars hazne (75 W ve 90 W lambalar için)	60631	1	0.12	0.022	220,00



LS/S NEOLYSIS YEDEK ELEKTROTLAR

	Kod	Standart Ambalaj	Standart Ağırlık kg	Standart Hacim m ³	Birim Fiyat EURO
Neolysis S					
50 gr/h - 75 W Neolysis S elektrot (Kodlar 66142, 66145, 66148)	73550	1	-	-	4.200,00
80 gr/h - 90 W Neolysis S elektrot (Kodlar 66143, 66146, 66149)	73551	1	-	-	6.300,00
120 gr/h - 2 x 90 W Neolysis S elektrot (Kodlar 66144, 66147, 66150)	73552	1	-	-	9.350,00
180 gr/h - 3 x 90 W Neolysis S elektrot (Kodlar 68120, 68121, 68122)	73553	1	-	-	13.750,00
300 gr/h - 4 x 90 W Neolysis S elektrot (Kodlar 68123, 68124, 68125)	73554	1	-	-	19.500,00

PRO-CHLORE SALT

Pro-Chlore Salt Serisi cihazlar, Tuz Elektroliz sistemleri içerisinde en uzun ömürlü ve sağlam EX elektrotlara sahiptir. Entegre EXTENSION (BÜYÜTME) (EXT-1, EXT-1E, EXT-2) ya da harici kontrol opsiyonları ile (AP PR200, Smart Kontrol , Control Connect) Pro-Chlore Salt Tuz Elektroliz Cihazları ile; pH kontrol ve regülasyonu yanı sıra ORP (Redox veya ppm) kontrol ve regülasyonu ile tüm zamanların en kaliteli havuz suyuna sahip olursunuz. Pro-Chlore Serisi talep edilmesi durumunda deniz suyu için özel olarak üretilebilmektedir (Pro Chlore Salt AM Serisi). Harici kontrol opsiyonu (AP PR 60359-60361-60362, kontrol Connect'e ve TRI çoklu kontrol kiti (kod 70338). mevcuttur.

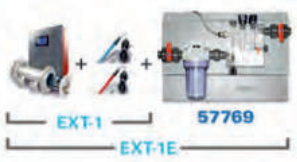

AM



	Kod	Standart Ambalaj	Standart Ağırlık kg	Standart Hacim m ³	Birim Fiyat EURO
Pro-Chlore Salt A-50EX	35252	1	55	0.17	6.900,00
Pro-Chlore Salt A-80EX	35253	1	65	0.19	10.600,00
Pro-Chlore Salt A-120EX	35254	1	100	0.36	15.250,00
Pro-Chlore Salt A-180EX	35255	1	120	0.36	22.250,00
Pro-Chlore Salt A-300EX	35256	1	140	0.36	32.650,00
Pro-Chlore Salt A-600EX	35257	1	200	0.74	66.250,00
Harici kontrol opsiyonu (AP PR 60359-60361-60362, Control Connect 71537-8-9)					
Pro-Chlore Salt A-50EX + pH/ORP (EXT-1)	35258	1	55	0.17	9.000,00
Pro-Chlore Salt A-80EX + pH/ORP (EXT-1)	35259	1	65	0.19	12.800,00
Pro-Chlore Salt A-120EX + pH/ORP (EXT-1)	35260	1	100	0.36	17.500,00
Pro-Chlore Salt A-180EX + pH/ORP (EXT-1)	35261	1	120	0.36	24.000,00
Pro-Chlore Salt A-300EX + pH/ORP (EXT-1)	35262	1	140	0.36	35.250,00
Pro-Chlore Salt A-600EX + pH/ORP (EXT-1)	35263	1	200	0.74	68.000,00
EXT-1 için opsiyonel sensör tutucu (EXT-1+57769=EXT-1E)	57769	1	-	-	1.280,00
Pro-Chlore Salt A-50EX + pH/PPM (EXT-2)	45836	1	60	0.17	14.000,00
Pro-Chlore Salt A-80EX + pH/PPM (EXT-2)	45837	1	70	0.19	17.200,00
Pro-Chlore Salt A-120EX + pH/PPM (EXT-2)	45838	1	105	0.36	22.500,00
Pro-Chlore Salt A-180EX + pH/PPM (EXT-2)	45839	1	125	0.36	28.800,00
Pro-Chlore Salt A-300EX + pH/PPM (EXT-2)	45840	1	145	0.36	40.400,00
Pro-Chlore Salt A-600EX + pH/PPM (EXT-2)	45841	1	205	0.74	73.150,00

Sensör tutucu EXT-2 paket içeriğine dahildir

Opsiyonel

Fluidra Connect uyum kiti	60363	1	0.39	0.002	550,00
---------------------------	-------	---	------	-------	--------

Deniz suyu opsiyonu (Özel imalat).
Örnek: 45836-AM.

TEKNİK ÖZELLİKLER

	A-50	A-80	A-120	A-180	A-300	A-600
Voltaj (AC)	230 V / 50 - 60 Hz			380 V / 50 - 60 Hz		
Akım (AC) 30C 5 g/l	1.6 A	2.9 A	4.6 A	2.6 A	4.3 A	8.2 A
Giriş kablo kesiti (AC)	3 x 1.0 mm ²	3 x 1.0 mm ²	3 x 2.5 mm ²	5 x 1.5 mm ²	5 x 4 mm ²	5 x 4.0 mm ²
Çıkış kablo kesiti (DC)	2 x 10 mm ²	2 x 25 mm ²	2 x 35 mm ²	2 x 70 mm ²	2 x 120 mm ²	3 x 240 mm ²
Tesisat bağlantısı	1½" iç dişli	D63 mm flanşlı		D90 mm flanşlı		
Sigorta	5 AT (6 x 32 mm)	7 AT (6 x 32 mm)	10 AT (6 x 32 mm)	QM K10A	QM K20A	QM K25A
Çıkış	9 V / 25 A	10 V / 40 A	10 V / 60A	10 V / 90 A	10 V / 150 A	10 V / 300 A
Soğutma	Natural	Fan				
Minimum debi	9 m ³ /h	14 m ³ /h	20 m ³ /h	30 m ³ /h	50 m ³ /h	90 m ³ /h
Elektrot plaka sayısı	8	12	8	12	16	2 x 15

DEĞERLİ MÜŞTERİLERİMİZ FLUIDRA KATALOGDAKİ ÜRÜNLERE VE YEDEK PARÇALARA %5 ZAM GELMİŞTİR.

NATURE SALT

Nature Salt tuz elektroliz sistemleri, litre başına 2gr tuz kullanımı yolu ile, kimyasal kullanımı olmaksızın kloraminleri yok ederek sürdürülebilir bir dezenfeksiyon çevrimi sunmaktadır. Saatte 300 gr'a kadar klor üretimi yapabilen halka açık tesislerde kullanıma uygun bir cihazdır. TWINCELL SYSTEM kaliteli elektrot ve hücreye sahiptir. Panel genişletme opsiyonları (EXT-1, EXT-1E, EXT-2) veya harici kontrol opsiyonu (AP PR 60359-60361-60362, kontrol Connect'e ve TRI çoklu kontrol kiti (kod 70338). mevcuttur.

Kod	Standart Ambalaj	Standart Ağırlık kg	Standart Hacim m ³	Birim Fiyat EURO	
Nature Salt 50EX/LS	53810	1	80	0.17	11.240,00
Nature Salt 80EX/LS	53811	1	90	0.19	16.440,00
Nature Salt 120EX/LS	53812	1	130	0.36	22.240,00
Nature Salt 180EX/LS	53813	1	145	0.36	29.000,00
Nature Salt 300EX/LS	53814	1	170	0.36	47.170,00
Harici kontrol opsiyonu (AP PR 60359-60361-60362, Control Connect 71537-8-9)					
Nature Salt 50EX/LS + pH/ORP (EXT-1)	53815	1	80	0.17	14.000,00
Nature Salt 80EX/LS + pH/ORP (EXT-1)	53816	1	90	0.19	18.800,00
Nature Salt 120EX/LS + pH/ORP (EXT-1)	53817	1	130	0.36	24.000,00
Nature Salt 180EX/LS + pH/ORP (EXT-1)	53818	1	145	0.36	30.750,00
Nature Salt 300EX/LS + pH/ORP (EXT-1)	53819	1	170	0.36	50.000,00
EXT-1 için opsiyonel sensör tutucu (EXT-1+57769=EXT-1E)	57769	1	-	-	1.300,00
Nature Salt 50EX/LS + pH/PPM (EXT-2)	53820	1	85	0.36	18.000,00
Nature Salt 80EX/LS + pH/PPM (EXT-2)	53821	1	95	0.36	22.800,00
Nature Salt 120EX/LS + pH/PPM (EXT-2)	53822	1	135	0.36	28.600,00
Nature Salt 180EX/LS + pH/PPM (EXT-2)	53823	1	150	0.74	36.000,00
Nature Salt 300EX/LS + pH/PPM (EXT-2)	53824	1	175	0.74	57.250,00
Sensör tutucu EXT-2 paket içeriğine dahildir					
Opsiyonel					
Fluidra Connect uyum kiti	60363	1	0.39	0.002	550,00

YEDEK ELEKTROTLAR

Kod	Standart Ambalaj	Standart Ağırlık kg	Standart Hacim m ³	Birim Fiyat EURO
Pro-Chlore Salt Serisi yedek elektrot				
A-50EX/EXT-1/EXT-2	60634	1	-	4.250,00
A-80EX/EXT-1/EXT-2	60636	1	-	6.550,00
A-120EX/EXT-1/EXT-2	60676	1	-	9.750,00
A-180EX/EXT-1/EXT-2	60677	1	-	14.850,00
A-300EX/EXT-1/EXT-2	60678	1	-	21.000,00
A-600EX/EXT-1/EXT-2	60679	1	-	28.300,00
Nature Salt Serisi yedek elektrot				
A-50EX/LS/EXT-1/EXT-2	60680	1	-	9.500,00
A-80EX/LS/EXT-1/EXT-2	60681	1	-	15.000,00
A-120EX/LS/EXT-1/EXT-2	60682	1	-	19.300,00
A-180EX/LS/EXT-1/EXT-2	60683	1	-	26.000,00
A-300EX/LS/EXT-1/EXT-2	60684	1	-	29.500,00
Easy Salt Serisi yedek elektrot				
EASY SALT 50/EXT-1	68104	1	-	3.250,00
EASY SALT 70/EXT-1	60685	1	-	4.350,00
EASY SALT 90/EXT-1	60686	1	-	5.500,00
EASY SALT 180/EXT-1	60687	1	-	10.500,00
Easy Salt Next Serisi yedek elektrot				
EASY SALT NEXT 75 PH/ORP	73339	1	-	4.130,00
EASY SALT NEXT 100 PH/ORP	73340	1	-	4.740,00
EASY SALT NEXT 150 PH/ORP	73341	1	-	6.900,00
EASY SALT NEXT 190 PH/ORP	73342	1	-	7.800,00

DEĞERLİ MÜŞTERİLERİMİZ FLUIDRA KATALOGDAKİ ÜRÜNLERE VE YEDEK PARÇALARA %5 ZAM GELMİŞTİR.

HELIOX UV LP / MP

GİRİŞ

- + Astralpool Heliox UV yeni bir otomatik UV-C sistemiyle donatılmıştır. Bakterileri ve virüsleri yok ederek virüslerin ve diğer mikroorganizmaların üremesini engeller, kloraminler (bağlı klor) miktarının belirgin bir şekilde azalmasını sağlar.
- + Özel havuzlar için Heliox UP LP modeli, halka açık havuzlar için UV MP modeli kullanılır.

UV-C teknolojisinin avantajları:

- + UV dezenfeksiyon sistemleri, çok düşük bakım ve çalıştırma maliyetlerinin yanısıra tamamen otomatiktir. Ayrıca diğer sistemlere göre önemli avantajları vardır:
 - + Havuz suyunu %100 bakteri ve virüslerden arındırır.
 - + Kloramin miktarlarını çok azaltıldığından dolayı suda hoş olmayan kokular oluşmaz ve gözlerde tahriş hissedilmez.
 - + Daha az kimyasal ürünler kullanılarak tasarruf sağlanır.
 - + Çevre dostudur çünkü:
 - + Daha az su ihtiyacı (günlük su yenilenmesi azalır)
 - + Havuzdaki yan ürünlerin daha az atık oluşturması nedeniyle filtrasyon ihtiyacı ve yükü azalır.
 - + UV çalışma sistemi havuz suyuna ilave herhangi bir kimyasal malzemeye ihtiyaç duymamaktadır.

Heliox UV çalışma prensibi

- UV-C dezenfeksiyonu, havuzdaki suyun UV-C lambalarının bulunduğu (UV odası) gövdeden geçmesi sırasında gerçekleşen yerel bir dezenfeksiyondur.
- Yeterli ışınım (W UV-C) uygulandığında UV cihazı içerisinde geçen sudaki mikro organizmaların % 99.9'u etkili nötralizasyona uğrar böylece bağlı klor seviyesi (kloraminler) güvenli miktarlara (<0,6 ppm) düşürülür.
- Heliox UV Özellikler
 - Heliox UV MP (orta basınç) sistemleri, halka açık havuzlarda kullanılmak üzere dizayn edilmiştir. Sistem içerisindeki lambalar mümkün olan en etkili verimi sağlamak amacıyla UV bölgesinin tamamını kapsayacak şekilde kullanılmıştır. Kloraminlerin oluşumu (< 0,6 ppm) önlenerek havuz suyundaki kloro dayanıklı mikroorganizmalarda dahil olmak üzere dezenfeksiyon etkisi (%99,9) sağlanır.
 - Kompakt bir tasarım (AISI - 316 UV reaktör).
 - Çalışma kapasitesi oransal olarak % 70 ve %100 arasında %1'lik dilimlerle ayarlanabilir.
 - Fluidra teknolojisi standartlarındadır (tasarım ve imalat).
 - Ayarlı UV-C ışınım sensörlüdür (mW/cm²). Hassas dozaj kontrollüdür. Çalışma zamanı enerji kontrolü sayesinde tasarruf sağlanır ve lambanın kullanım ömrü uzar.
 - Gelişmiş renkli dokunmatik ekran. Çalışma parametreleri için kullanışlı sistem menüsü mevcuttur.
 - Tüm UV MP 50-->450 ve UV MP 50AWP -> 450AWP modelleri UL NSF standartları uyarınca üretilmişlerdir.

Gelişmiş versiyonlar:

- Web entegrasyon.
- Heliox UV PM sistemlerinde kullanılan kontrol dizaynı, onları güvenilir, enerji açısından verimli ve mümkün olan en yüksek seviyeye ayarlanabilir kılan bir dizi özelliğe sahiptir.
- Heliox UV MP sistemlerinde 2 adet enerji ayar parametresi mevcuttur. Bütün modellerin kapasitesi 60mJ/cm²'lik ışınım gücüne sahiptir. UV hücre içerisindeki su Debi değeri düşükse gerekli ışınım seviyesi aynı konsantrasyonda olacak şekilde, güç sistem girişi azalır, böylece optimum güç tüketimi sağlanıp lamba ömrü uzamaktadır. Ayrıca, eğer bulanık su veya lamba verimi nedeniyle kayıplar oluştuğunda sistem kendini doğru ışınım dozuna göre ayarlayacak, gücünü ayarlayabilecektir.

DEĞERLİ MÜŞTERİLERİMİZ FLUIDRA KATALOGDAKİ ÜRÜNLERE VE YEDEK PARÇALARA %5 ZAM GELMİŞTİR.



HELIOX UV MP

	Kod	Standart Ambalaj	Standart Ağırlık kg	Standart Hacim m ³	Birim Fiyat EURO
Heliox UV MP 50	52200	1	-	-	29.000,00
Heliox UV MP 80	52201	1	-	-	35.800,00
Heliox UV MP 140	52202	1	-	-	37.300,00
Heliox UV MP 300	52203	1	-	-	42.000,00
Heliox UV MP 450	52204	1	-	-	53.000,00
Heliox UV MP 675	52205	1	-	-	64.500,00
Heliox UV MP Auto Wiper					
Heliox UV MP 50	58808	1	-	-	30.200,00
Heliox UV MP 80	58809	1	-	-	37.000,00
Heliox UV MP 140	58698	1	-	-	38.600,00
Heliox UV MP 300	58810	1	-	-	43.800,00
Heliox UV MP 450	58699	1	-	-	55.400,00
Heliox UV MP 675	58811	1	-	-	68.600,00

HELIOX UV MP YEDEK AMPÜLLER



	Kod	Standart Ambalaj	Standart Ağırlık kg	Standart Hacim m ³	Birim Fiyat EURO
Heliox UV MP 50/80 ampül (Kodlar 52200, 52201, 58808, 58809)	60638	1	-	-	1.350,00
Heliox UV MP 140 ampül (Kodlar 52202, 58698)	60639	1	-	-	1.450,00
Heliox UV MP 300/450/675 ampül (Kodlar 52203, 52204, 52205, 58810, 58699, 58811)	60642	1	-	-	1.850,00
Heliox MP 50/80/140 kuvars hazne	60643	1	-	-	310,00
Heliox MP 300/450/675 kuvars hazne	60644	1	-	-	370,00

HELIOX UV LP



+ UV LP Inox ve UV LP PE (LP = düşük basınç) sistemi halka açık havuzlarda kullanılmak üzere dizayn edilmiştir. Mikro organizmaları öldürmek için ideal olan 254 nm dalga boyunda çalışır. Su şartlandırmasında piyasadaki en gelişmiş ultraviyole lamba teknolojisidir.

LP Inox & LP PE özellikler:

- + Paslanmaz çelik ve polietilen gövde seçenekleri.
- + Çift lambalı versiyonu.
- + Fluidra teknolojisi standartlarındadır (tasarım ve imalat).
- + Lamba "ON" açık ikaz ışığı.
- + Çalışma zamanı ve çalışma adedini gösteren sayaç (lamba ömür kontrolü).
- + Debi sensörü standart

HELIOX UV LP S.S. (Paslanmaz Çelik)

	Kod	Standart Ambalaj	Standart Ağırlık kg	Standart Hacim m ³	Birim Fiyat EURO
145 INOX. 270 W / 90 W (UVC)	60344	1	-	-	12.000,00
165 INOX 360 W / 120 W (UVC)	60345	1	-	-	12.500,00
185 INOX 450 W / 150 W (UVC)	60346	1	-	-	14.500,00
195 INOX 540 W / 180 W (UVC)	60347	1	-	-	16.000,00

DEĞERLİ MÜŞTERİLERİMİZ FLUIDRA KATALOGDAKİ ÜRÜNLERE VE YEDEK PARÇALARA %5 ZAM GELMİŞTİR.

HELIOX UV LP PE (Polietilen)



Kod	Standart Ambalaj	Standart Ağırlık kg	Standart Hacim m ³	Birim Fiyat EURO
P20 EX PE 90 W / 30 W (UVC)	63138	1	-	5.150,00
P25 EX PE 180 W / 60 W (UVC)	63139	1	-	5.920,00
P30 EX PE 270 W / 90 W (UVC)	63140	1	-	6.080,00
P35 PE 270 W / 90 W (UVC)	60348	1	-	12.000,00
P45 PE 360 W / 120 W (UVC)	60349	1	-	13.000,00
P60 PE 450 W / 150 W (UVC)	60354	1	-	14.000,00
P70 PE 540 W / 180 W (UVC)	60358	1	-	15.150,00
P95 PE 680 W / 204 W (UVC)	63135	1	-	23.500,00
P140 PE 1020 W / 306 W (UVC)	63136	1	-	24.000,00
P180 PE 1360 W / 408 W (UVC)	64347	1	-	28.840,00
P220 PE 1700 W / 510 W (UVC)	64348	1	-	41.200,00
P260 PE 2040 W / 612 W (UVC)	64349	1	-	43.200,00
P300 PE 2380 W / 714 W (UVC)	63137	1	-	49.000,00

TEKNİK ÖZELLİKLER

Materyal	Kod	Model	Debi (35 mJ/cm ²) Tatlı su	Debi (35 mJ/cm ²) Deniz suyu	Debi (60 mJ/cm ²) Tatlı su	Lamba sayısı	UV-C gücü	Toplam yük-seklik	Ø reaktör
Paslanmaz çelik	60344	UV LP 45	45 m ³ /h	-	22 m ³ /h	3X90 w	90 UV-C (W)	1092	204
Paslanmaz çelik	60345	UV LP 65	65 m ³ /h	-	30 m ³ /h	4X90 w	120 UV-C (W)	1092	204
Paslanmaz çelik	60346	UV LP 85	85 m ³ /h	-	37 m ³ /h	5X90 w	150 UV-C (W)	1092	204
Paslanmaz çelik	60347	UV LP 95	95 m ³ /h	-	43 m ³ /h	6X90 w	180 UV-C (W)	1092	204
Polietilen	60348	UV LP P35	35 m ³ /h	26 m ³ /h	18 m ³ /h	3X90 w	90 UV-C (W)	1020	250
Polietilen	60349	UV LP P45	45 m ³ /h	33 m ³ /h	22 m ³ /h	4X90 w	120 UV-C (W)	1020	250
Polietilen	60354	UV LP P60	60 m ³ /h	45 m ³ /h	30 m ³ /h	5X90 w	150 UV-C (W)	1020	250
Polietilen	60358	UV LP P70	70 m ³ /h	53 m ³ /h	35 m ³ /h	6X90 w	180 UV-C (W)	1020	250
Polietilen	63138	UV LP 20 EX	20 m ³ /h	15 m ³ /h	7m3/h	1X90 w	30 UV-C (W)	950	200
Polietilen	63139	UV LP 25 EX	25 m ³ /h	19 m ³ /h	13m3/h	2X90 w	60 UV-C (W)	950	200
Polietilen	63140	UV LP 30 EX	30 m ³ /h	23 m ³ /h	18m3/h	3X90 w	90 UV-C (W)	950	
Polietilen	63135	UV LP P95	101 m ³ /h	62 m ³ /h	76m3/h	2X340 w	204 UV-C (W)	1319	315
Polietilen	63136	UV LP P140	152 m ³ /h	95 m ³ /h	112 m3/h	3X340 w	306 UV-C (W)	1319	315
Polietilen	64347	UV LP P180	198 m ³ /h	113 m ³ /h	148m3	4X340 w	408 UV-C (W)	1319	315
Polietilen	64348	UV LP P220	242 m ³ /h	151 m ³ /h	182m3/h	5X340 w	510 UV-C (W)	1319	315
Polietilen	64349	UV LP P260	283 m ³ /h	179 m ³ /h	215m3/h	6X340 w	612 UV-C (W)	1319	315
Polietilen	63137	UV LP P300	327 m ³ /h	198 m ³ /h	252m3/h	7X340 w	714 UV-C (W)	1319	315

HELIOX UV LP YEDEK AMPÜLLER



Kod	Standart Ambalaj	Standart Ağırlık kg	Standart Hacim m ³	Birim Fiyat EURO
90-W UV LP-25 ampül (Kod: 60344, 60345, 60346, 60347, 63138, 63139, 63140, 60348, 60349, 60354, 60358)	60609	1	-	395,00
UV LP-20/25/30 kuvars hazne (Kod: 60344, 60345, 60346, 60347, 63138, 63139, 63140, 60348, 60349, 60354, 60358)	60631	1	-	220,00
340 W UV LP ampül (Kod: 63135, 63136, 64347, 64348, 64349, 63137)	66062	1	-	690,00
UV LP 1100MM kuvars hazne (Kod: 63135, 63136, 64347, 64348, 64349, 63137)	66063	1	-	600,00

DEĞERLİ MÜŞTERİLERİMİZ FLUIDRA KATALOGDAKİ ÜRÜNLERE VE YEDEK PARÇALARA %5 ZAM GELMİŞTİR.

DOZAJ POMPALARI

ACQUA DOS dozaj pompası

Acqua Dos dozaj pompası, 4 ila 110 l/h debi aralığı ve 16 bar basınca kadar çalışan 3 farklı model ile geniş bir performans yelpazesini kapsar. Güç kaynağı 100 ÷ 240 Vac – 50/60 Hz'dir, dolayısıyla aynı pompa farklı besleme voltajıyla çalışabilir.

Pompa kafası PVDF'den ve seramik çekvalfli olup, uzun ömürlü PTFE diyaframı sayesinde çeşitli kimyasallarla uyumluluk içinde çalıştırılabilir.

Acqua Dos serisi, çalıştırma için manuel bir besleme pompası ile donatılmıştır.

Acqua Dos pompa, PVDF ayak filtresi ve enjeksiyon valfi, PVC emiş borusu, PE dağıtım borusu, duvar ve taban sabitleme braketini içeren kurulum kiti ile birlikte gelir.

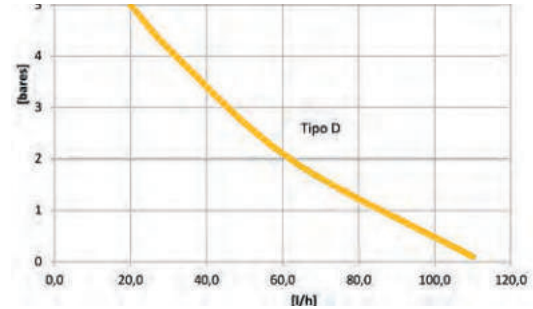
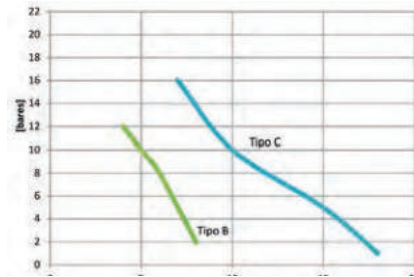

ACQUA DOS MANUEL ANALOG DOZAJ POMPASI

Acqua Dos serisi sabit debili analog dozaj pompaları, ön panelinde bulunan anahtarı ile manuel olarak ayarlanabilir.

Debi hızının iki frekans aralığı vardır:

- % 0÷20 Maximum Debi hızı
- % 0÷100 Maximum Debi hızı
- Kimyasal seviye kontrolü girişi (Seviye sensörü pakete dahil değildir.)

		Kod	Standart Ambalaj	Standart Ağırlık kg	Standart Hacim m ³	Birim Fiyat EURO
Manuel analog	5 l/h – 10 bar	75088	1	-	-	255,00
Manuel analog	10 l/h – 10 bar	75089	1	-	-	330,00
Manuel analog	32 l/h – 4 bar	75090	1	-	-	345,00

ACQUA DOS MANUEL DİJİTAL DOZAJ POMPASI

Acqua Dos serisi sabit debili dijital dozaj pompaları, ön panele monte edilmiş bir tuş takımı aracılığıyla manuel olarak ayarlanabilir ve dozajlanan debiyi darbe/dakika olarak ekranda gösterir.

Kimyasal seviye kontrolü girişi (Seviye sensörü pakete dahil değildir.)

		Kod	Standart Ambalaj	Standart Ağırlık kg	Standart Hacim m ³	Birim Fiyat EURO
Manuel dijital	5 l/h – 10 bar	75091	1	-	-	270,00
Manuel dijital	10 l/h – 10 bar	75092	1	-	-	330,00
Manuel dijital	32 l/h – 4 bar	75093	1	-	-	360,00

ACQUA DOS ORANSAL



Acqua Dos serisi oransal dijital dozaj pompaları, sabit debide çalışır ve ön panele monte edilmiş, dozlanan debiyi darbe/dakika olarak gösteren bir tuş takımı aracılığıyla manuel olarak ayarlanabilir.

Çalışma modları:

- Manuel
- Harici bir analog sinyale göre göre (4-20 mA)
- Bir dijital sinyale göre (su sayacı, 1:n veya n:1)
- Kimyasal seviye kontrolü girişi (Seviye sensörü pakete dahil değildir.)

		Kod	Standart Ambalaj	Standart Ağırlık kg	Standart Hacim m ³	Birim Fiyat EURO
Oransal	5 l/h – 10 bar	75083	1	-	-	460,00
Oransal	10 l/h – 10 bar	75084	1	-	-	520,00
Oransal	32 l/h – 4 bar	75087	1	-	-	510,00



ACQUA DOS PH / ORP

Acqua Dos serisi dijital dozaj pompası, yerleşik bir pH/Redox kontrol ölçere sahiptir. Kullanılacağı kimyasala göre pH veya ORP elektrodu ayrıca temin edilmelidir.

Diğer özellikler:

- Ölçülen pH veya Redoks değerine göre sabit veya oransaldozlama
- Termal kompanzasyon için PT100 prob girişi
- Tekrar alarm rölesi
- Uzaktan kontrol için ON-OFF kontrol girişi
- Ölçüm izleme için 4÷20 mA çıkış
- Kimyasal seviye kontrolü girişi (Seviye sensörü pakete dahil değildir.)
- Elektrot dahil değildir. Kullanılacağı kimyasala göre pH veya ORP elektrodu ayrıca temin edilmelidir.

		Kod	Standart Ambalaj	Standart Ağırlık kg	Standart Hacim m ³	Birim Fiyat EURO
pH / ORP	5 l/h – 10 bar	75078	1	-	-	530,00
pH / ORP	10 l/h – 10 bar	75080	1	-	-	540,00
pH / ORP	32 l/h – 4 bar	75082	1	-	-	570,00

KOMPLE PH ELEKTROT KİTİ

Kit içeriği: 6 metre kablolu pH elektrodu, seviye sensörü, kalibrasyon solüsyonları, Ve prizkolyeden oluşur.

		Kod	Standart Ambalaj	Standart Ağırlık kg	Standart Hacim m ³	Birim Fiyat EURO
Komple pH elektrot kiti		76209	1	-	-	135,00

KOMPLE REDOX ELEKTROT KİTİ

Kit içeriği: 6 metre kablolu ALTIN uçlu ORP elektrodu, seviye sensörü, kalibrasyon solüsyonu, elektrot tutucu ve prizkolyeden oluşur.

		Kod	Standart Ambalaj	Standart Ağırlık kg	Standart Hacim m ³	Birim Fiyat EURO
Komple REDOX elektrot kiti		76210	1	-	-	135,00

DOZAJ POMPALARI



OPTIMA ORANSAL

ve volümetrik

OPTIMA pompaları, oransal ve volümetrik dozajlamanın tüm fonksiyonlarını tek bir modelde sunar.

Özellikler:

- Analog sinyallerle orantılı 4 - 20 mA.
- Dijital sinyallerle orantılı ve aşağıdaki olasılıklar:
- Multi giriş sinyali (1:n)
- Giriş sinyali ayırma (n:1)
- ppm cinsinden işlev
- Pompa, giriş sinyallerinin dozajını işlemek için bir hafıza fonksiyonuna sahiptir.
- Pompa koruma seviye alarmı.
- Aşırı dozlamayı önlemek için Maximum dozlama Debi hızı.
- Programlanmış verileri korumak için parola
- Alarm bağlantı imkanı
- 50-60 Hz'de 90 ila 265 VCA elektrik bağlantısı fişi.

	Kod	Standart Ambalaj	Standart Ağırlık kg	Standart Hacim m ³	Birim Fiyat EURO
Model Tip B 5 l/h - 7-10 bar	57136	1	3.5	0.01	565,00
Model Tip C 10 l/h - 5 bar	57137	1	4.5	0.01	565,00



OPTIMA NEXT PH / REDOX DOZAJ POMPASI

Dahili pH/Redox kontrol cihazına sahip OPTIMA dozaj pompası.

Elektrot verimliliğinin derecesini kontrol etme imkanı ve sadece bir düğmeye basarak otomatik kalibrasyon.

Özellikler:

- Fişsiz 50-60 Hz'de 90 ila 265 VCA arası güç kaynağı
- pH için manuel sıcaklık ayarı veya PT100 ile Opsiyonel otomatik ayar (sensör dahil değildir).
- Seviye kontrol girişi.
- Uzaktan kapatma kontrolü.

	Kod	Standart Ambalaj	Standart Ağırlık kg	Standart Hacim m ³	Birim Fiyat EURO
Optima Next dozaj pompası redox kontrol/pH kontrol 8 bar- 5 l/h	66166	1	-	-	365,00
pH elektrodu ve kalibrasyon kiti	36004	1	0.4	0.001	180,00
Redox elektrodu ve kalibrasyon kiti	36005	1	0.3	0.001	180,00

pH veya Redox elektrodu dahil değildir.

Dual pH EV

AÇIKLAMA

- Otomatik pH ve ORP kontrolü ve dozaj sistemi.
- 0-14 (pH) ve 0-1000 mV (Redox) ölçüm aralığı.
- Tam montaj kitini içerir.
- IP65 koruma sınıfına sahip plastik kasa.
- pH, ORP ve sıcaklığı gösteren dijital ekran (isteğe bağlı Pt100)
- Kalibrasyon için ekranı AÇIK tutan uzaktan açma-kapama girişi (230 VAC).
- Kimyasal ürün seviyesi girişi.
- Alarm rölesi.



Ürün adı	Ürün kodu	Birim Fiyat EURO
Dual pH-EV Basic Control Plus 1,5 L/h	66180	1.050,00
Spa pH-EV Basic Control Plus 0,4 L/h	66181	1.050,00

DEĞERLİ MÜŞTERİLERİMİZ FLUIDRA KATALOGDAKİ ÜRÜNLERE VE YEDEK PARÇALARA %5 ZAM GELMİŞTİR.

DOZAJ POMPALARI



EXACTUS MANUEL ANALOG DOZAJ POMPASI

Duvara monte elektronik analog manuel dozaj pompaları. Debisi manuel ayarlanabilir: %0-100 ve %0-20. seviye sensörü ile birlikte (opsiyonel) kullanılması önerilir.

		Kod	Standart Ambalaj	Standart Ağırlık kg	Standart Hacim m ³	Birim Fiyat EURO
Manuel Analog	5 l/h - 7 bar	57155	1	4	0.005	285,00
Manuel Analog	5 l/h - 10 bar	57156	1	4	0.005	420,00

STOKLARLA SINIRLIDIR



EXACTUS MANUEL DİJİTAL

Duvara monte elektronik manuel dozaj pompaları. Enjeksiyon frekansı manuel ayarlanabilir.

3 haneli dijital gösterge. Ayar aralığı: %0-100, %1 hassasiyetinde artışlarla. Seviye sensörü ile birlikte (opsiyonel) kullanılması önerilir.

		Kod	Standart Ambalaj	Standart Ağırlık kg	Standart Hacim m ³	Birim Fiyat EURO
Manuel Dijital	5 l/h - 10 bar	57161	1	4	0.005	460,00

STOKLARLA SINIRLIDIR

Control Basic Next

AÇIKLAMA

Genel teknik özellikler:

- Otomatik pH veya redoks kontrolü ve dozaj sistemi
- 0-14 (pH) ve 0-100 mV (redoks) ölçüm aralığı
- Bir pH veya redoks elektrodu (modele bağlı olarak), bir sensör tutucusu, standart çözümler, emme ve vakum boruları ve emme ve vakum borusu bağlantı parçalarından oluşan tam bir montaj kitiyle birlikte gelir.
- IP65 koruma derecesine sahip ABS gövde
- pH veya redoks okumaları için dijital ekran
- Kalibrasyon ve programlama için ekranı açık tutan uzaktan açma-kapama girişi (230 VAC)



Ürün adı	Ürün kodu	Birim Fiyat EURO
Control Basic Next pH 1,5 L/h	66162	415,00
Control Basic Next pH 3,0 L/h	66336	520,00
Control Basic Next ORP 1,5 L/h	66163	440,00
Control Basic Next ORP 3 L/h	66337	530,00
Control Basic Next Spa 0,4 L/h	66156	430,00
Control Basic Next Spa ORP 0,4 L/h	66157	455,00

DEĞERLİ MÜŞTERİLERİMİZ FLUIDRA KATALOGDAKİ ÜRÜNLERE VE YEDEK PARÇALARA %5 ZAM GELMİŞTİR.



Dossi Klorinatör

AÇIKLAMA

Dossi-5 ve Dossi-10 in-line: Klor ve Brom klorinatör. ABS den üretilmiştir. Düzenleme valfi, manüel tahliye, Venturi otomatik basınç tahliyesi ve açma anahtarıyla birlikte. Dossi-5 dispenser ve 90 m³'e kadar Dossi-10 dispenser ile 45 m³'e kadar havuzlar için. Bağlantılar 1 1/2". Ø 200 mm.

Dossi-5 ve Dossi-10 bypass: Brom ve klor besleyici. ABS2 den üretilmiştir. Yaklaşık kapasite: Dossi-5 için 5 kg, Dossi-10 için 10 kg tablet. Su Debiini durdurmak için iki vana ile birlikte verilir. Bağlantılar Ø 20 mm.

3,5 kg Dossi-3 : Klor ve brom klorinatörü. ABS' den üretilmiştir. Yaklaşık kapasite: 3,5 kg tablet. Kapak çift emniyet sistemi ile kapatılmaktadır. Kullanımı kolay regülasyon valfleri. 60 m³'e kadar Klorlu ve 30 m³'e kadar Bromlu havuzlar için.

Ürün adı	Önerilen havuz hacmi	Ürün kodu	Standart Ağırlık	Birim Fiyat EURO
Dossi-5 in-line	45 m ³ (Br)	21438	3,6kg	200,00
Dossi-10 in-line	80 m ³ (Br)	21439	4,8kg	250,00



Yüzer dispenser

AÇIKLAMA

Havuzda dozajlama ve kimyasal ürün işleme kolaylığı sağlar.

Ürün adı	Ürün kodu	Birim Fiyat EURO
Yüzer dispenser 200 g tabletler için	36620	18,00
Yüzer dispenser 250 g tabletler için	69668	15,00
Yüzer dispenser 20 g tabletler için	38629	10,00
Yüzer dispenser 200 g tabletler için	38630	13,00



Polietilen Kimyasal Madde Tankı

Kimyasal maddeleri depolamak için polietilen tank, alttan çıkış rakoru ile birlikte.

Kapasite	Kod	Standart Ambalaj	Standart Ağırlık kg	Standart Hacim m ³	Birim Fiyat EURO
Kapasite: 125 l	01314	1	4.5	0.120	225,00
Kapasite: 250 l	01315	1	10.0	0.390	360,00
Kapasite: 350 l	01316	1	14.0	0.510	400,00
Kapasite: 500 l	01317	1	21.5	0.760	655,00
Kapasite: 1000 l	28831	1	-	-	1.020,00



Manuel karıştırıcı

Polietilen kimyasal madde tankları için.

Uzunluk	Kod	Standart Ambalaj	Standart Ağırlık kg	Standart Hacim m ³	Birim Fiyat EURO
Uzunluk 60 cm	01318	1	0.58	0.010	290,00
Uzunluk 90 cm	01319	1	1.2	0.020	310,00

DEĞERLİ MÜŞTERİLERİMİZ FLUIDRA KATALOGDAKİ ÜRÜNLERE VE YEDEK PARÇALARA %5 ZAM GELMİŞTİR.

Poolguard OTOMATİK KONTROL SİSTEMİ

Bir adet pH Exactus regülatör, 10 l/h, 5 bar 1 adet Rx Exactus regülatör, 10 lt/h, 5 bar. 1 adet ön filtre 1 adet elektrot taşıyıcı şeffaf hazne, 1 adet pH elektrotu, 1 adet Rx elektrotu, pH (7) solüsyon, pH (9) solüsyonu ve redox 650 mV solüsyonu ile beraber. Panel üzerine monte edilmiş montaja hazır tak çalıştır sistem.

STOKLARLA SINIRLIDIR



	Kod	Standart Ambalaj	Standart Ağırlık kg	Standart Hacim m ³	Birim Fiyat EURO
Poolguard pH, Redox kontrol paneli	48301	1	4	0.2	2.500,00

Poolwatch Basic OTOMATİK KONTROL SİSTEMİ

Kimyasal kontrol ve regülasyon sistemleri halka açık havuzlar için tasarlanmıştır. 2 parametre kontrolü mevcuttur. Kontrol ve ayarlama, mV, pH ve ppm klor ya da pH ve Redox ölçümleri potansiyometrik, klor ölçümleri amperometrik. Sisteme kayıt veya modülasyon için 2 analog 4-20 mA, iletim için 1 RS-485 çıkışı dahil edilmiştir. Elektrotları, şeffaf elektrot haznesi, ön filtresi ile beraber panel üzerine monte edilmiştir. (Ayar solüsyonları ile beraber).

STOKLARLA SINIRLIDIR



	Kod	Standart Ambalaj	Standart Ağırlık kg	Standart Hacim m ³	Birim Fiyat EURO
Poolwatch Basic pH, Redox kontrol paneli	33512	1	12	0.08	4.200,00
Poolwatch Basic pH, ppm organik klor kontrol paneli	QPA6L10211	1	12	0.08	5.300,00

Poolwatch pH / Rx / ppm OTOMATİK KONTROL SİSTEMİ

Kimyasal kontrol ve regülasyon sistemleri halka açık havuzlar için tasarlanmıştır. 3 parametre kontrolü mevcuttur (sıcaklıkta kontrol edilebilir). Kontrol ve regülasyon, mV, pH ve ppm klor konsantrasyondaki değerleri tespit edilerek yapılır. pH ve Redox ölçümleri potansiyometrik, klor ölçümleri amperometrik. Sisteme kayıt veya modülasyon için 4 analog 4-20 mA, iletim için 1 RS-485 çıkışı dahil edilmiştir. Elektrotları, şeffaf elektrot haznesi, ön filtresi ile beraber panel üzerine monte edilmiştir. (Ayar solüsyonları ile beraber).

STOKLARLA SINIRLIDIR



	Kod	Standart Ambalaj	Standart Ağırlık kg	Standart Hacim m ³	Birim Fiyat EURO
Poolwatch Basic pH, Rx, ppm organik klor kontrol paneli	22719	1	12	0.08	6.900,00

AP PR-200

Tuz elektroliz sistemleri ile uyumludur

60359



Kontrol ve dozlamada profesyonellerin seçimi. AP PR Serisi "tak&çalıştır" paneller içerisinde en güvenilir çözümdür. Suyun pH, ORP ve SERBEST KLOR seviyelerini kontrol eden birçok modeli vardır. Bunlara ilaveten tuz elektroliz sistemleri ile de 100% uyumludurlar.

AP PR-200 cihazlar, Easy Salt, Pro Chlore Salt, Nature Salt ve Neolysis tuz elektroliz cihazları ile uyumludur.

Ayrıca çoklu elektroliz sistemlerinin tek bir regülatör panel üzerinden kontrolü için tavsiye edilen profesyonel bir çözümdür (çoklu kontrol kiti TRI).

60361



	Kod	Standart Ambalaj	Standart Ağırlık kg	Standart Hacim m ³	Birim Fiyat EURO
AP PR-206 pH/ORP	60359	1	-	-	3.300,00
AP PR-207 pH/Cl2 PPM*	60361	1	-	-	7.000,00
AP PR-204 Cl2 PPM*	60362	1	-	-	6.300,00

60362



Entegre TRI KIT					
AP PR-204 pH/ORP *	60359-KIT TRI	1	-	-	3.800,00
AP PR-207 pH/Cl2 PPM *	60361-KIT TRI	1	-	-	7.400,00

Opsiyonel

TRI kit, 3-üniteli eşzamanlı kontrol	70338	1	-	-	400,00
--------------------------------------	-------	---	---	---	--------

DEĞERLİ MÜŞTERİLERİMİZ FLÜİDRA KATALOGDAKİ ÜRÜNLERE VE YEDEK PARÇALARA %5 ZAM GELMİŞTİR.

CONTROL CONNECT

Smart otomatik havuz kontrol sistemi



Tam otomatik havuz suyu kontrol cihazı. Renkli dokunmatik ekrana sahip, bir dizi çoklu ayarlı kontrol paneli. Tuz elektroliz sistemlerinin kolay ve verimli kontrolü. Çok işlevli TFT renkli dokunmatik ekran

4 programlanabilir zamanlayıcı rölesi ve 4 dijital giriş

- Poolstation (Ethernet bağlantısı standart).
- Fluidra Connect uyumlu.

	Kod	Standart Ambalaj	Standart Ağırlık kg	Standart Hacim m ³	Birim Fiyat EURO
pH / ORP / Sıcaklık. çıplak	71537	1	5.85	0.047	2.800,00
pH / PPM / Sıcaklık komple panel	71539	1	6.85	0.079	7.500,00



71537



71539

AMPEROMETRİK KLOR Elektrotları



	Kod	Standart Ambalaj	Standart Ağırlık kg	Standart Hacim m ³	Birim Fiyat EURO
Serbert klor elektrodu	60645	1	0.22	-	2.800,00
ECC1 Elektrolit / Jel	60646	1	0.07	-	210,00
CL.01.02 membran	60647	1	0.02	-	300,00

PH / ORP ELEKTROTLARI



	Kod	Standart Ambalaj	Standart Ağırlık kg	Standart Hacim m ³	Birim Fiyat EURO
pH elektrodu	60648	1	0.20	-	210,00
ORP elektrodu	60649	1	0.20	-	595,00

KALİBRASYON SOLÜSYONLARI



	Kod	Standart Ambalaj	Standart Ağırlık kg	Standart Hacim m ³	Birim Fiyat EURO
pH 7.0 solüsyonu - 30mL (yeşil)	60618	1	0.053	-	28,00
pH 4.0 solüsyonu - 30mL (kırmızı)	60632	1	0.058	-	28,00
470 mV solüsyonu - 30 mL	60633	1	0.060	-	41,00

DEĞERLİ MÜŞTERİLERİMİZ FLUIDRA KATALOGDAKİ ÜRÜNLERE VE YEDEK PARÇALARA %5 ZAM GELMİŞTİR.

GUARDIAN POOL

+ Tam otomatik elektronik kontrol ünitesi. pH ve Redoks potansiyometrik veya amperometrik ölçümler



Yeni Guardian Pool ünitesi, geleneksel kontrol ve dozlama öğelerini, havuz parametrelerinin yönetimini kolaylaştıran değerlerinin dijital kontrolü ile birleştirir. Ayrıca olası hataları analiz etmek veya tespit etmek için verileri kaydeder. Guardian Pool, özel havuzlarda ve halka açık havuzlarda kullanılan kimyasal ürünlerin kontrolü ve düzenlenmesindeki yüksek performansı ile dikkat çekiyor. Yenilikçi tasarım 7" yüksek çözünürlüklü dokunmatik ekran, yüzme havuzu verilerini indirmek için de kullanılan USB bağlantı noktası aracılığıyla ürün yazılımı güncellemesi imkanı. Wi-Fi iletişim özelliği sayesinde herhangi bir mobil cihaz, tablet veya PC üzerinden kontrol edilebilir.

Avantajları:

- Yeni sezgisel ve kullanıcı dostu çok dilli kullanıcı arayüzü.
- Modele bağlı olarak aynı anda pH, ORP, Sıcaklık, Serbest Klor, Toplam Klor, Birleşik Klor ve Bulanıklık okumaları.
- 4Mb belleğe sahip dahili veri kaydedici, 16.000'e kadar kayıt, veri indirme, grafik görüntüleme ve veri girişi sırasında ekranı görüntüleme imkanı.
- Alarmların parametreye göre görüntülenmesi.
- Sodyum Hipoklorit, Diklor, Triklor veya Tuz Kloru kullanan, 500 ppm'ye kadar İzosiyanürik Asit sabit okumalı klor ölçüm sensörü.
- Brom, Peroksit, Perasetik, Ozon için elektrot kullanma imkanı
- pH ve Serbest Klor parametreleri için 230V 50/60Hz 6A'da çalışan 2 kontrol rölesi.
- 230V 50/60Hz 6A'da ORP için çalışan 1 kontrol rölesi.
- Sıcaklık 230V 50/60Hz için Toplam Klor veya Kombine Klor ile ilişkilendirme olasılığı olan 1 kontrol rölesi.
- 2 alarm rölesi, potansiyelsiz, Debi hızı dahil herhangi bir ölçüme göre yapılandırılabilir veya genel bir sistem alarmı olarak.
- RS485 Modbus Fluidra RS485 iletişim portunu bağlayın.
- Arıza tespiti için LED aydınlatmalı elektrot tutucu.

Teknik Özellikler:

- Yenilikçi tasarım.
- 7" dokunmatik ekran (240x128 piksel arkadan aydınlatmalı ekran).
- Modular prob tutucu.
- Tüm parametrelerine tam erişime sahip dijital merkez.
- Kolay kullanım.
- Stabilize klor (katı), stabilize olmayan klor (sıvı veya katı) veya brom ile dozlanan havuzlar için.
- Her parametre için çift röle çıkışı, ayarlanabilir 4-20 mA çıkış içerir.
- Dahili Web sunucusu sayfa ayarlarına sahip WiFi modülü.
- Fluidra connect uyumlu.
- Çok dilli menü.
- Sensörlerin sinyal girişleri galvanik olarak izole edilmiştir.
- USB bağlantı noktası aracılığıyla ürün yazılımı güncellemesi ve kayıtlı verilerin alınması.
- Oransal dozaj pompalarda, oransal dozajın ayarlanması.

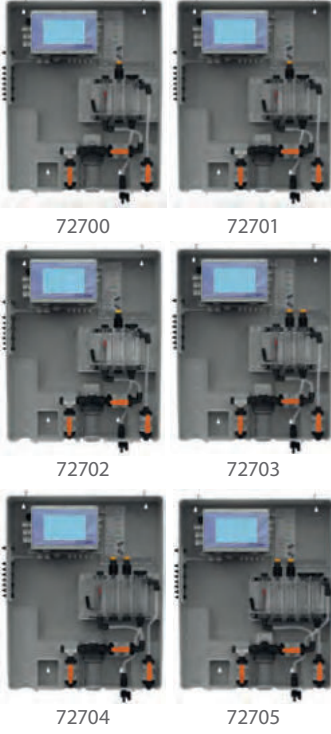

Kod	Standart Ambalaj	Standart Ağırlık kg	Standart Hacim m ³	Birim Fiyat EURO
Guardian Pool 1	72700-TC	1	-	3.890,00
Guardian Pool 2	72701-TC	1	-	4.500,00
Guardian Pool 3	72703-TC	1	-	2.825,00
Guardian Pool 4	72702-TC	1	-	4.630,00
Guardian Pool 5	72704-TC	1	-	6.000,00
Guardian Pool 6	72705-TC	1	-	7.250,00

Model	Guardian Pool 1	Guardian Pool 2	Guardian Pool 3	Guardian Pool 4	Guardian Pool 5	Guardian Pool 6
	Klor 10 ppm	Klor 2 ppm	pH / ORP	pH / Klor 10 ppm	pH / ORP / °C / Klor 10 ppm ⁽¹⁾	pH / ORP / °C / Serbest ve Toplam Klor 10 ppm / NTU ⁽¹⁾
Kod	72700	72701	72703	72702	72704	72705
Kullanılan su	İçme suyu	İçme suyu	Özel ve Halka Açık Havuzlar	Halka Açık Havuzlar	Halka Açık Havuzlar	Halka Açık Havuzlar
Sensors	pH		✓	✓	✓	✓
	ORP ⁽²⁾		✓		✓	✓
	Sıcaklık	✓	✓	✓	✓	✓
	Serbest klor 2 ppm		✓			
	Serbest klor 10 ppm	✓			✓	✓
	Toplam klor 10 ppm					✓
Kombine klor						✓
Bulanıklık 10 NTU						✓

1) PT-100 sıcaklık sensörü dahildir. (2) Altın katotlu (Au) ORP probu.

DEĞERLİ MÜŞTERİLERİMİZ FLÜİDRA KATALOGDAKİ ÜRÜNLERE VE YEDEK PARÇALARA %5 ZAM GELMİŞTİR.

TEMİZLİK EKİPMANLARI



316 MANUEL HAVUZ TEMİZLİK EKİPMANLARI

- 316 Blue Line Serisi
- 318 Shark Serisi
- 319 Klasik Serisi
- 320 Termometreler

321 HORTUMLAR ve HORTUM AKSESUARLARI

322 SERENIT VAKUM SÜPÜRGE VE FİRÇALAR

324 ŞARJLI TAŞINABİLİR SÜPÜRGE



325 HAVUZ TEMİZLEME

330 VOYAGER VE CNX SERİSİ KARŞILAŞTIRMA

- 331 OP 32 PIXEL
- 332 FREEDOM LITE
- 333 FREERIDER™
- 337 KABLOLU HAVUZ ROBOTLARI
- 337 ALPHA IQ KARŞILAŞTIRMA
TABLOSU
- 339 RE VOYAGER SERİSİ
- 345 CNX SERİSİ
- 349 ALPHA IQ SERİSİ™
- 370 CNX-Lİ SERİSİ

356 HIDROLİK TEMİZLEME

- 357 MX -6
- 358 MX-8
- 359 MX-10

361 SPA WAND

- 361 Spawand
- 362 Yaprak tutucu
- 363 Spabot

365 HALKA AÇIK HAVUZLAR İÇİN BÜYÜK ROBOTLAR

- 365 TRX 8500 IQ
- 366 TRX 8700 IQ
- 367 ARCO

368 ARCOMAX

DEĞERLİ MÜŞTERİLERİMİZ FLUIDRA KATALOGDAKİ ÜRÜNLERE VE YEDEK PARÇALARA %5 ZAM
GELMİŞTİR.

Blue Line Havuz süpürgeleri



	Kod	Standart Ambalaj	Standart Ağırlık kg	Standart Hacim m ³	Birim Fiyat EURO
Flex Havuz süpürgesi (35 cm)	69661	6	1,44	0.049	32,00
Üçgen Havuz süpürgesi	69673	6	2,3	-	35,00
Oval Havuz süpürgesi	69694	6	0,92	0.046	38,00
Alüminyum Havuz süpürgesi Flat(11/2")	69672	6	3,14	0.072	40,00
Üçgen ABS Havuz süpürgesi	69663	6	1,025	0.047	24,00
L=35 Flat havuz süpürgesi (11/2")	69664	6	0,92	0.046	24,00

Blue Line havuz temizlik fırçaları



	Kod	Standart Ambalaj	Standart Ağırlık kg	Standart Hacim m ³	Birim Fiyat EURO
Duvar fırçası ayarlanabilir saplı (48 cm)	69656	12	0.37	0.03	19,00
Duvar fırçası sabit saplı (50 cm)	69658	0	0.32	-	17,00
Çok fonksiyonlu manuel fırça (su çizgisi)	69669	24	0.28	0.045	16,00
Açılı duvar ve taban fırçası	73105	6	3,3	0.055	-
Klipsli Duvar Fırçası	69674	6	0.56	0.046	19,00
Duvar Fırçası (50 cm)	69670	12	0,375	0,051	-

Blue Line - Havuz Kepçeleri



	Kod	Standart Ambalaj	Standart Ağırlık kg	Standart Hacim m ³	Birim Fiyat EURO
Plastik yüzey kepçesi klipsli	69665	12	0,35	-	16,00
Plastik derin tip kepçe klipsli	69666	12	0,42	-	17,00
Alüminyum saplı derin tip kepçe klipsli	69667	12	0,305	-	16,00
Yüzey yaprak kepçesi alüminyum saplı	69671	12	0,32	-	16,00

DEĞERLİ MÜŞTERİLERİMİZ FLUIDRA KATALOGDAKİ ÜRÜNLERE VE YEDEK PARÇALARA %5 ZAM GELMİŞTİR.

MANUEL TEMİZLİK

Blue line saplar - Klipsle sabitleme



69659 - 69660

	Kod	Standart Ambalaj	Standart Ağırlık kg	Standart Hacim m ³	Birim Fiyat EURO
1,8 - 3,6m ayarlanabilir alüminyum sap	69659	10	1.17	0.049	32,00
2,4 - 4,8m ayarlanabilir alüminyum sap	69660	10	1.44	0.057	37,00



Blue line - duvar askısı

	Kod	Standart Ambalaj	Standart Ağırlık kg	Standart Hacim m ³	Birim Fiyat EURO
Temizlik Ürünler duvar askısı	69662	6	0,25	0.024	22,00



Blue line termometre

	Kod	Standart Ambalaj	Standart Ağırlık kg	Standart Hacim m ³	Birim Fiyat EURO
Şeffaf Deluxe model	38625	12	0,06	-	19,00



Blue line yüzen dispenser

	Kod	Standart Ambalaj	Standart Ağırlık kg	Standart Hacim m ³	Birim Fiyat EURO
Yüzen dispenser 250g	69668	12	0,27	0.068	15,00

DEĞERLİ MÜŞTERİLERİMİZ FLUIDRA KATALOGDAKİ ÜRÜNLERE VE YEDEK PARÇALARA %5 ZAM GELMİŞTİR.



36618



40997

SHARK - havuz süpürgeleri

	Kod	Standart	Standart Ağırlık kg	Standart Hacim m ³	Birim Fiyat EURO
Esnek 8 tekerlekli havuz süpürgesi	36618	6	1,49	0.04	53,00
Oval havuz süpürgesi (Fırçalı)	40997	5	1,05	0.04	34,00



36615



36616



36617

SHARK Temizlik fırçaları

	Kod	Standart	Standart Ağırlık kg	Standart Hacim m ³	Birim Fiyat EURO
Shark kıvrık fırça 450mm	36615	10	0,27	0.04	19,00
Shark zemin/duvar kıvrık fırça 350mm	36616	15	0,21	0.04	19,00
Shark emişli köşe fırçası	36617	12	0,13	0.04	15,00



36613



36614

SHARK - Havuz kepçeleri

	Kod	Standart	Standart Ağırlık kg	Standart Hacim m ³	Birim Fiyat EURO
Shark düz tip kepçe klipsli	36613	6	0,256	0.14	21,00
Shark derin tip kepçe klipsli	36614	6	0,273	0.14	22,00



SHARK - teleskopik saplar

	Kod	Standart	Standart Ağırlık kg	Standart Hacim m ³	Birim Fiyat EURO
Shark 1.8 - 3.6 m teleskopik sap	38422	10	1,17	0.049	94,00
Shark 2.4 - 4.8 m teleskopik sap	38423	10	1.44	0.057	98,00



SHARK yüzer dispanser

	Kod	Standart	Standart Ağırlık kg	Standart Hacim m ³	Birim Fiyat EURO
200 gr'lık 4 tablet kapasiteli	36620	12	0,521	0.14	18,00



SHARK yüzer analog termometre

	Kod	Standart	Standart Ağırlık kg	Standart Hacim m ³	Birim Fiyat EURO
--	-----	----------	---------------------	-------------------------------	------------------

DEĞERLİ MÜŞTERİLERİMİZ FLUIDRA KATALOGDAKİ ÜRÜNLERE VE YEDEK PARÇALARA %5 ZAM GELMİŞTİR.

MANUEL TEMİZLİK



01355 - 01356

Klasik- havuz süpürgeleri

	Kod	Standart	Standart Ağırlık kg	Standart Hacim m ³	Birim Fiyat EURO
L:350 alüminyum havuz süpürgesi 1½" bağlantı klipsli	01355	4	2	0.053	125,00
L:450 alüminyum havuz süpürgesi 2" bağlantı klipsli	01356	4	2,6	0.056	195,00



01351

	Kod	Birim Fiyat EURO
Klips bağlantılı esnek havuz süpürgesi	01351	52,00

Klasik - Temizlik fırçaları



01405



01407



09459

	Kod	Standart	Standart Ağırlık kg	Standart Hacim m ³	Birim Fiyat EURO
Klasik PP kıllı 330 mm	01405	20	0,14	0,04	21,00
Klasik PÇ. kıllı 165 mm	01407	20	0,45	0,041	22,00
Klasik PP kıllı 180 mm	09459	14	6,1	-	25,00
Düz fırçalar kelebek vidalı bağlantı El fırçası	11789	20	3.8	0.03	13,00

Klasik havuz kepçesi



01400



01397 - 01398 -
01399

	Kod	Standart	Standart Ağırlık kg	Standart Hacim m ³	Birim Fiyat EURO
Yüzey kepçe, sap dahil 1,3m	01400			0,12	27,00-
Yüzey tip klipsli	01399	20	4,3	0,12	23,00
Derin tip (klipsli))	01397	20	4,4	0,12	25,00
Dönen tip kepçe (kelebekli vidalı)	01396	20	4,3	0,12	25,00

DEĞERLİ MÜŞTERİLERİMİZ FLUIDRA KATALOGDAKİ ÜRÜNLERE VE YEDEK PARÇALARA %5 ZAM GELMİŞTİR.



Klasik - halka açık havuzlar için süpürgeler

	Kod	Standart Ambalaj	Standart Ağırlık kg	Standart Hacim m ³	Birim Fiyat EURO
Genislik:800 mm Çekmeli tip(00210 hariç)	01357	1	12	0.033	740,00
Kollu tip döküm süpürge 1 1/2" - 2" bağlantı genişliği 450 mm	01358	4	3	0.053	580,00



Klasik - alüminyum teleskopik havuz sapları

	Kod	Standart Ambalaj	Standart Ağırlık kg	Standart Hacim m ³	Birim Fiyat EURO
1,8m - 3,6m teleskopik alüminyum sap	01359	12	1,12	0.045	106,00
2,4m - 4,8mteleskopik alüminyum sap	01360	12	1,35	0.057	122,00



Klasik güçlendirilmiş alüminyum teleskopik saplar

	Kod	Standart Ambalaj	Standart Ağırlık kg	Standart Hacim m ³	Birim Fiyat EURO
2,5 - 5 m SAP	01361	5	3.2	0,046	185,00
3,75 - 7,5 m SAP	15838	1	4.7	0,014	275,00
5 - 10 m SAP	01362	1	5.54	0,018	435,00
6,5 - 13 m SAP	01363	1	7.45	0,024	465,00



20594

Termometreler

Santigrat ve Fahrenheit ölçüm.

	Kod	Standart Ambalaj	Standart Ağırlık kg	Standart Hacim m ³	Birim Fiyat EURO
Yüzen Termometre	20594	20	0.2	0.024	24,00
Masaüstü stand set. (24 adet) Her bir modelden 6 adet (ördek, yunus, kurbağa ve balina içerir)	66058	1	1,6	0.081	175,00



66058

Hortum adaptörleri



	Kod	Standart Ambalaj	Standart Ağırlık kg	Standart Hacim m ³	Birim Fiyat EURO
Ø 38 mm hortum, 1 1/2" diğ diğli	01393	12	0.008	0.006	7,00
Ø 38 mm hortum, 1 1/2" geçmeli tip	05684	12	0.04	0.13	7,00

Hortum adaptörü - esnek



	Kod	Standart Ambalaj	Standart Ağırlık kg	Standart Hacim	Birim Fiyat EURO
Mavi - Sadece vakum girişleri için 38 mm (01372) hortum için 24415	07958	35	0.095	-	8,00
Ø38 mm hortum (01372)	01385	154	0.086	-	13,00
Ø50 mm hortum (01373)	01386	216	0.087	-	13,00
Beyaz - 38 mm hortum için (01374 - 01375-01376-01377-01378)	01387	200	0.07	-	8,00
Beyaz - Ø50mm hortum için (01379)	01388	125	0.08	-	13,00

Hortum sarma makarası



	Kod	Standart	Standart Ağırlık kg	Standart Hacim m ³	Birim Fiyat EURO
Hortum sarma makarası	66042	1	2,4	0.046	60,00

Yüzen tip havuz hortumu



	Kod	Standart Ambalaj	Standart Ağırlık kg	Standart Hacim m ³	Birim Fiyat EURO
Ø38 mm (1 1/2") 30m	01372	1	8.5	0.111	305,00
Ø50 mm (2") 30 m	01373	1	12.5	0.227	370,00
Ø38 mm (1 1/2") 30 m (Adaptörsüz)	01374	1	9.5	0.116	122,00
Ø38 mm (1 1/2") 15 m (Adaptörlü)	01375	1	5,6	-	63,00
Ø38 mm (1 1/2") 12 m (Adaptörlü)	01376	1	3,46	0.046	45,00
Ø38 mm (1 1/2") 10 m (Adaptörlü)	01377	1	3	0.045	43,00
Ø38 mm (1 1/2") 8 m (Adaptörlü)	01378	1	2.5	0.048	37,00
Ø50 mm (2") 30 m hortum Düz (Adaptörsüz)	01379	1	10.5	0.174	225,00

DEĞERLİ MÜŞTERİLERİMİZ FLUIDRA KATALOGDAKİ ÜRÜNLERE VE YEDEK PARÇALARA %5 ZAM GELMİŞTİR.

Serenit - Vakum Süpürgeleri - KLİPSLİ



Ürün	Kod	Standart Ambalaj	Standart Ağırlık kg	Standart Hacim m ³ (m ³)	Birim Fiyat EURO
Üçgen Vakum süpürge	77499	6	6.4	0.05	20,00
Dikdörtgen vakum süpürge	77498	6	0.86	0.038	20,00



Serenit - Fırçalar - KLİPSLİ

Ürün	Kod	Standart Ambalaj	Standart Ağırlık kg	Standart Hacim m ³	Birim Fiyat EURO
Zemin/duvarlar kıvrımlı fırça 44cm	77488	12	0.37	0.042	12,00
Zemin/duvarlar kıvrımlı fırça 50cm	77489	12	0.37	0.051	12,00
3 pozisyonda çok fonksiyonlu fırça	77493	24	0.286	0.035	10,00
Mikrofiber fırça 63cm	77490	12	0.37	0.066	14,00
Duvar fırçası 45 cm	77505	6	0.37	0.05	13,00
Oynak L fırçası	77492	12	0.108	0.03	16,00
Mikrofiber fırça 46cm	77491	12	0.37	0.044	12,00
Duvar Fırçası 50cm	77506	6	0.37	0.055	14,00



Serenit - Yaprak Kepçesi- KLİPSLİ

Ürün	Kod	Standart Ambalaj	Standart Ağırlık kg	Standart Hacim m ³ (m ³)	Birim Fiyat EURO
Yüzey yaprak kepçesi	77497	12	0.42	0.069	12,00
Taban kepçesi	77496	12	0.42	0.069	14,00

Serenit -Teleskopik alüminyum saplar - KLİPSLİ



Ürün	Kod	Standart Ambalaj	Standart Ağırlık kg	Standart Hacim m ³ (m ³)	Birim Fiyat EURO
10 lu alüminyum sap seti	77501	1	0.54	0.002	260,00

MANUEL TEMIZLIK

Serenit - Yüzen dispenser



Ürün	Kod	Standart Ambalaj	Standart Ağırlık kg	Standart Hacim m3 (m³)	Birim Fiyat EURO
Yüzer dispenser 4x250g	77507	12	0.261	0.055	11,00

Serenit - Yüzer Hortum



Ürün	Kod	Standart Ambalaj	Standart Ağırlık kg	Standart Hacim m3 (m³)	Birim Fiyat EURO
Kesilebilir Suda Yüzen Hortum 11 m	77503	1	2.68	0.039	56,00
Kesilebilir Suda Yüzen Hortum 7,624	77502	1	1.92	0.025	40,00

MANUEL TEMIZLIK

Serenit - Hortum adaptörü



Ürün	Kod	Standart Ambalaj	Standart Ağırlık kg	Standard volume (m³)	Birim Fiyat EURO
Hortum adaptörü	77504	100	0.22	0.036	4,00

DEĞERLİ MÜŞTERİLERİMİZ FLUIDRA KATALOGDAKİ ÜRÜNLERE VE YEDEK PARÇALARA %5 ZAM GELMİŞTİR.



LITHIUM-ION

MHV 20 - Serenit - Şarjlı taşınabilir Süpürge



- Kesin temizlik, zahmetsiz kontrol
- + Güçlü filtreleme, hassas performans
- + Her alana ulaşmak için maksimum manevra kabiliyeti
- + Kullanımı kolay, keyfi daha da kolay
- Üretici orijinal garantisi: 2 yıl

ÜRÜN KODU & BİRİM FİYATI

Ürün Kodu	77943
Birim Fiyat EURO	375,00

PAKETE DAHİL AKSESUARLAR

Şarjı	2 Filtre (100µ ince filtre)	Duvar Askı Aparatı
-------	-----------------------------	--------------------

HAVUZ TİPİ

Havuz Tipi	Toprak üstü ve Toprak altı ve üstü havuzlar için
Havuz Yüzeyi	Her Yüzey Tipi
Havuz Derinliği	Min 0,2 m - Max 3 m

AÇIKLAMA

Temizlik alanı	Zemin / Havuz Köşeleri / Toprak üstü havuzlar
Batarya çalışma süresi	45 dakika
Şarj Tipi	iç mekan şarj cihazı
Şarj Süresi	<2h30
Temizleme Fırçaları	Evet
Şeffaf pencere	Evet
Tam filtre göstergesi	Hayır
Temizlik güvenliği	Su dışında güvenlik
Filtreleme Sistemi	Rijid Filtre haznesi
Teleskopik tutamak	Evet
Vakum başlığı	Fleksible oynar başlıklı

TEKNİK ÖZELLİKLER

Motor sayısı	2
Batarya Tipi	Lithium-Ion
Değiştirilebilir pil	Hayır
Batarya Kapasitesi	2 600 mAh
Filtreleme Seviyesi	360/100µ
Filtreleme Kapasitesi	1 L
Giriş emiş boyutu	6 cm
Emiş Gücü	4,8 m³/h
Ürün Boyutları	22 x 150 x 22 cm
Ürün Ağırlığı	3,3 kg
Ürün paketli ağırlık	4,8 kg

OTOMATİK HAVUZ TEMİZLİĞİ TEKNOLOJİLERİ



Bir havuzu mümkün olan en iyi şekilde temizlemek için, **uygun temizlik robotu** seçimi çoklu parametrelere bağlıdır.

Havuz şekli ve kaplama malzemeleri, temizlik standardı, temizlenecek alan, vs.

Farklı özelliklerde, **yüksek teknolojiye sahip Zodiac® temizlik robotları** her bütçe ve temizlik süresi ihtiyacını karşılamaktadır.

4 tip temizlik teknolojisi kullanılmaktadır: kablosuz temizleme, elektrikli temizleme, hidrolik temizleme ve basınçlı temizleme.

> ZODIAC® TEMİZLEME ROBOTLARI: YÜKSEK PERFORMANS, BAĞIMSIZ SİSTEM

Filtrasyon sisteminden ayrı ve kolayca ana güç kaynağına bağlanan, **Tak & Çalıştır** özellikli bağımsız çalışan bir ekipmandır.

Hiçbir işlem gerektirmeden ve **programlanabilir** yapısıyla (temizlik süresi, temizlenecek alan, vs.), havuzun her köşesine ulaşır, duvarlara tırmanır, su çizgisini temizler ve atıkları kendi filtre torbasında biriktirir.

Her türde havuzlar için farklı çeşitleri mevcuttur.



> ZODIAC® KABLOSUZ ROBOTLAR SERİSİ İLE PARFORMANS

Kablosuz süpürgelerin günlük kullanımı kolaydır ve az yer kaplar. Uzun ömürlü lityum iyon pil, performanstan ödün vermeden tam bir temizleme döngüsünü garanti eder.

Kablosuz seri, temizleme performansının korunmasını sağlamak için en iyi Zodiac teknolojisinden yararlanır. Robot üzerindeki kullanıcı arayüzü ile pilin gücünü kontrol eder ve temizlik çevrimini başlatabilirsiniz.

> ZODIAC® HİDROLİK TEMİZLİK ROBOTLARI: BASİT VE UYGUN MALİYETLİ BİR ÇÖZÜM

Bu robotlar; daha verimli ve benzersiz yüksek basınçlı temizlik için yüzme havuzunun filtrasyon pompasını güç kaynağı olarak kullanır.

Basınçlı temizlik robotları Vakum hattına değil, havuz besi ağzına bağlanır. Bu şekilde, havuz skimmer'ları aktif kalır ve tam yüzey filtrasyon kapasitesini muhafaza eder.

Basınçlı temizlik robotları bir booster pompa ile çalışır ve pompa ön filtre sepetinin bloke olmaması için vakum yaptığı atıkların depolandığı bir filtre torbasına sahiptir.



DEĞERLİ MÜŞTERİLERİMİZ FLUIDRA KATALOGDAKİ ÜRÜNLERE VE YEDEK PARÇALARA %5 ZAM GELMİŞTİR.

KABLOSUZ HAVUZ ROBOTLARI

PERFORMANS ARTIK KABLOSUZ!

Kablosuz havuz robotlarımız gerçek özgürlük sunuyor - kablo yok, dağınıklık yok - sadece zahmetsiz performans. Kullanıcı odaklı olarak tasarlanan bu modeller, kablo kısıtlamalarını ortadan kaldırarak kurulum, depolama ve kullanımını her zamankinden daha kolay hale getiriyor. Bu basitliğin arkasında ciddi mühendislik yatıyor: kapsamlı araştırma ve testler, Zodiac®'dan beklenen yüksek performans ve güvenilirlik standartlarını karşıladıklarından emin olmakta ve tam hareket özgürlüğü ek avantajını sunmaktadır.

> KABLOSUZ ROBOTLARDA ÖZGÜRLÜK



**FREEDOM
TO
MOVE** 

HAREKET ÖZGÜRLÜĞÜ, bir Zodiac kablosuz robot gördüğünüzde bulacağınız piktogramdır. Uzun ömürlü lityum iyon bataryası, performansta herhangi bir taviz vermeden tam temizlik garantisi verir.

Bu özgürlük vaatini yerine getirmek için, kablosuz temizlik yolculuğunun her adımını yükseltmek için tasarlanmış bir dizi akıllı özellik geliştirdik. Böylece kullanıcılar daha fazla keyif alabilir ve daha az yönetebilir.



TAP & LIFT | Sudan kolay çıkarma

Artık robota sudan çıkartmak için mücadele etmeye gerek yok: TAP & LIFT™ Teknolojisi, robotu havuzdan almayı zahmetsiz hale getiriyor. Temizleme tamamlandıktan sonra, kapak üzerine basmak robota hayat veriyor ve önündeki duvara tırmanmasını sağlıyor; su seviyesinde duruyor—kaldırılmaya hazır. Havuzdan kablosuz bir robotu çıkarmanın daha akıllı ve daha kolay bir yolu.



LIFI UZAKTAN KUMANDA | SU ALTINDA BİLE KONTROLÜ ELİNİZDE TUTUN

Geleneksel kablosuz robotlar, suyun altındayken bağlantıyı kaybeder, bu da temizlik sırasında kullanıcı kontrolünü kısıtlar. Radyo dalgası sinyallerinin aksine, Lifi teknolojisi ile güçlendirilmiş özel uzaktan kontrol, ışık darbelerini doğrudan robotun antenine ileterek yüzeyin altında kararlı bir iletişim sağlar. Bu teknoloji, robot ile doğrudan etkileşim kurmanızı sağlar - temizliği başlatabilir veya durdurabilir, istediğiniz bir noktaya yönlendirilir veya gerektiğinde su yüzüne geri çağırabilirsiniz.

DEĞERLİ MÜŞTERİLERİMİZ FLUIDRA KATALOGDAKİ ÜRÜNLERE VE YEDEK PARÇALARA %5 ZAM GELMİŞTİR.

TAP & LIFT™ TEKNOLOJİ

Kablosuz robotlar için sudan kolayca çıkarma



Kablosuz robot temizliği döngüsünü tamamladıktan hemen sonra sudan çıkarılmazsa uyku moduna girecek ve havuzun dibinde dinlenecektir. Uyandırmak için kullanıcının tek yapması gereken kapağın üstüne dokunmak olacaktır. robot daha sonra en yakın duvara tırmanacak ve kullanıcının su hattından kolayca geri almasını sağlayacaktır.

> ADIM 1:

Havuz sapı ve kancası kullanarak kapağın üstüne vurun.

> ADIM 2:

Robot uyanır ve en yakın duvara doğru hareket ederek su hattına kadar tırmanır.

> ADIM 3:

Robotun sapını tutarak sudan çıkarın.



ÇOK GÜNLÜK DÖNGÜ

Bir hafta huzur dolu

iAqualink® uygulamasıyla kullanılabilen ek bir temizlik modu olan Çok Günlük döngü ile kablosuz temizleyicinin potansiyelini açığa çıkarın. Bu mod, temizlik döngülerini daha küçük oluşumlara bölmeyi sağlayarak havuzun hafta boyunca bakımının yapılmasını sağlar.

> NASIL ÇALIŞIR?

3 veya 2 temizleme döngüsü arasından seçim yapın. Temizlik modu türünü seçin: zemin, duvarlar ve su hattı moduyla tam havuz kaplaması veya yalnızca zemin temizliği. Her döngü arasında gereken aralığı girin: 24 saat, 48 saat veya 72 saat. Son döngünün sonunda, robotu alma zamanının geldiğini belirten bir bildirim olacaktır.



Çok günlük döngü ile donatılmış kablosuz temizleyiciler:

RF 5400 iQ and RF 5600 iQ

DEĞERLİ MÜŞTERİLERİMİZ FLUIDRA KATALOGDAKİ ÜRÜNLERE VE YEDEK PARÇALARA %5 ZAM GELMİŞTİR.

FREERIDER®

Tam özgürlük ile Performans



SİKLONIK EMİŞ

Filtrenin içinde bulunan güçlü siklon, pislikleri askıda tutarak tıkanmayı önler ve uzun ömürlü performans sağlar.

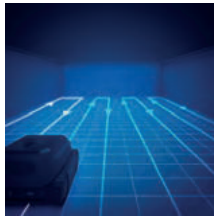

S-PATTERN

Dikdörtgen havuzların temizliğini optimize etmek için havuz tabanında ileri geri hareket eden akıllı navigasyon.



Li-Fi UZAKTAN KONTROL

Manuel kılavuzluk, döngü yönetimi ve su hattında kolay geri alma olanağı sağlar.



ŞARJ İSTASYONU

Akıllı pil yönetim sistemi güvenli uzun süreli şarjı garantilerken, kullanışlı depolama imkânı sunar.

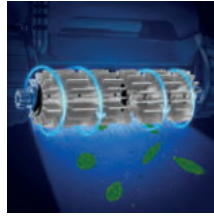

HELIX FIRÇALAR

Sürekli döküntü akışını sağlayın, ince ve hafif parçacıkları itmek yerine yakalayın.

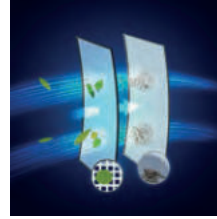

ÇİFT FİLTRELEME*

İki katmanlı filtreleme, panel takma veya çıkarma gerektirmediğinden tıkanmayı geciktirerek emiş gücünü artırır.

*Depending on models

	RF 5200 iQ	RF 5400 iQ	RF 5600 iQ
MAX HAVUZ BOYUTU	10 x 5 m	12 x 6 m	
TEMİZLİK DÖNGÜLERİ	Zemin, duvarlar, su çizgisi - 2h Sadece Zemin - 1h30	Zemin, duvarlar, Su çizgisi - 2h30 Sadece Zemin - 1h30 Smart (sadece app ile) - Hesaplanmış zaman Sadece su çizgisi(sadece app ile) - 0h30	
FİLTRELEME	Tek Filtreleme 100µ	Çift Filtreleme 150/60µ	Çift Filtreleme 150/60µ
ŞARJ TİPİ	Dış mekan şarj istasyonu	Dış mekan şarj istasyonu	Dış mekan şarj istasyonu
BAĞLANTI	✓	✓	✓
LIFI UZAKTAN KONTROL	-	-	✓

DEĞERLİ MÜŞTERİLERİMİZ FLUIDRA KATALOGDAKİ ÜRÜNLERE VE YEDEK PARÇALARA %5 ZAM GELMİŞTİR.

ZODIAC İMZALI TEKNOLOJİLER



İnovasyona olan bağlılığımız, her robot temizleyicinin en yüksek verimlilik ve kullanım kolaylığı için tasarlandığından emin olmaktadır. Sürekli AR-GE ile, temizlik performansını artırırken, kullanım ve bakımını basitleştiren en son teknolojileri geliştiriyoruz. Bu ilerlemeler, modellerimizi farklı kılarak, herhangi bir taviz vermeden üstün bir havuz temizleme deneyimi sunmaktadır.



S-PATTERN | TAM HAVUZ KAPSAMA

Düz tabanlı ve kaymaz yüzeye sahip dikdörtgen veya kare havuzlar için ideal olan akıllı gidip gelme navigasyonu. Bu, her köşeye ulaşarak tam kapsama sağlar ve gereksiz örtüşme olmadan temizlik verimliliğini maksimize eder.



S-PATTERN



SİKLONIK EMİŞ | GÜÇLÜ TEMİZLİK

Filtre içindeki akış, pisliği süspansiyonda tutar ve tıkanmayı sınırlandırırken daha uzun süreli bir emiş sağlar.



CYCLONIC SUCTION

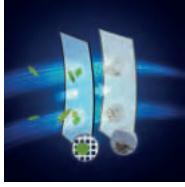

ÇİFT AŞAMALI FİLTASYON | UZUN ÖMÜRLÜ EMİŞ

Piyasada en ince kalıntılardan bile kurtulmak için en dayanıklı ve etkili sistemi sunan 2 kombine filtre, erken tıkanmayı önler.



DUAL FILTRATION



SENSOR NAV SİSTEMİ +TM | ÖZEL TEMİZLİK İÇİN AKILLI NAVİGASYON

Sistem, temizlik desenlerini ve zamanını optimize etmek için havuzun boyut ve şeklini analiz eder, havuz tabanları gibi yüksek atık alanlarına ve düz yüzeylere odaklanarak üstün sonuçlar elde eder.



Sensor Nav System

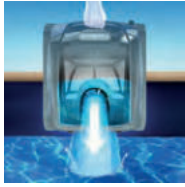

LIFT SYSTEM +TM | SUDAN DAHA KOLAY KALDIRMA

Robot, seçilen havuz duvarına tırmanır ve su seviyesinde durur. Ardından, güçlü bir jet birimden suyu püskürtür, bu da kaldırıldığında %20'ye kadar daha hafif olmasını sağlar ve böylece minimal çaba ile kolayca çıkarılmasını sağlar.



LIFT SYSTEM



SWIVEL | KABLO DOLANMASINI ENGELLEYEN TEKNOLOJİ

Otomatik firdöndü sistem, havuzda robot çalışırken kablonun dolaşmasını önler. Robotun verimliliği optimize edilir ve kablo saklama daha kolaydır.



SWIVEL



KABLOSUZ TEKNOLOJİ | HAREKET ÖZGÜRLÜĞÜ

Yüksek verimli bir lityum iyon batarya ile güçlendirilmiş olan bu cihaz, kısıtlamasız aynı güçlü temizlik performansını sunarak kesintisiz ve pratik bir havuz bakım deneyimi sağlar.



LITHIUM-ION

DEĞERLİ MÜŞTERİLERİMİZ FLUIDRA KATALOGDAKİ ÜRÜNLERE VE YEDEK PARÇALARA %5 ZAM GELMİŞTİR.

KABLOSUZ HAVUZ ROBOTLARI

KABLOSUZ HAVUZ ROBOTLARI KARŞILAŞTIRMA

	OP 32	FREEDOM LITE	RF 5200 iQ CNX-Li 52 iQ	RF 5400 iQ	RF 5600 iQ FREEDOM+ CON- TROL
					
Havuz özellikleri					
Havuz yüzeyi	Seramik, Liner, Polyester, PVC, Betonarme	Seramik, Liner, Polyester, PVC, Betonarme	Seramik, Liner, Polyester, PVC, Betonarme	Seramik, Liner, Polyester, PVC, Betonarme	Seramik, Liner, Polyester, PVC, Betonarme
Havuz şekli	Dikdörtgen, oval, serbest	Dikdörtgen, oval, serbest	Dikdörtgen, oval, serbest	Dikdörtgen, oval, serbest	Dikdörtgen, oval, serbest
Zemin	Düz, Hafif Eğim <15°	Düz, Hafif Eğim, kompozit eğim, elmas şekilli eğim*	Düz, Hafif Eğim, kompozit eğim, elmas şekilli eğim*	Düz, Hafif Eğim, kompozit eğim, elmas şekilli eğim*	Düz, Hafif Eğim, kompozit eğim, elmas şekilli eğim*
Havuz ölçüleri	8 x 4 m	15 x 5 m	10 x 5 m	12 x 6 m	12 x 6 m
Kablosuz teknoloji					
Batarya	Lithium-Ion	Lithium-Ion	Lithium-Ion	Lithium-Ion	Lithium-Ion
Çalışma Süresi	2h 30	2 h 30	2 h	2 h 30	2 h 30
Şarj Süresi	< 4saat	< 4saat	< 5saat	< 5 saat	< 5 saat
Şarj Tipi	İç mekan Şarjı	İç mekan Şarjı	Dış mekan Şarj İstasyonu	Dış mekan Şarj İstasyonu	Dış mekan Şarj İstasyonu
Havuzdan Çıkış	Kanca	Çevrim bitti uyarısı,kanca	Dokun Kaldır™, Çevrim bitti uyarısı, kanca	Dokun Kaldır™, Çevrim bitti uyarısı, kanca	Uzaktan kumandalı asansör sistemi , Çevrim bitti uyarısı, kanca
Performsans					
Çekiş	Palet - 1 motor	Palet - 2 motor	Palet - 2 motor	Palet- 2 motor	Palet - 2 motor
Temizleme alanları	Zemin / Duvarlar	Zemin / Duvarlar / Su çizgisi	Zemin / Duvarlar / Su Çizgisi	Zemin / Duvarlar / Su çizgisi	Zemin / Duvarlar / Su Çizgisi
Siklonik emiş	-	-	√	√	√
Filtre hassasiyeti	150µ	3µ Yenilenebilir + 180µ	100µ	Çift150/60µ	Çift 150/60µ
Filtre kapasitesi	2 L	4 L	4 L	4 L	4 L
Uzaktan kumanda	-	-	-	-	√
Çevrim					
Çevrim sayısı	1	4 + 1 app ile	2	2 + 2 app ile	2 + 2 app ile
Çevrim Tipi	Zemin / Duvarlar / Su Çizgisi	- Sadece Zemin -Zemin / Duvarlar / Su çizgisi - Sadece duvar-Su çizgisi - Çoklu gün (App ile)	-Sadece Zemin- -Zemin / Duvarlar / Su çizgisi	- Sadece Zemin - Zemin / Duvarlar / Su çizgisi - Akıllı (App ile) - Sadece Su çizgisi (App ile)	- Sadece Zemin- Zemin / duvarlar / Su çizgisi - Akıllı (App ile) - Sadece su çizgisi (App ile)
Kolay kullanım					
Bağlantı	-	√	√	√	√
Lift Sistemi	-	-	-	-	√
7-gün zaman ayarı (timer)	-	√ app ile	-	-	-
Şeffaf filtre kapağı	√	√	√	√	√
Filtre aydınlatması	-	-	-	√	√
Filtre Tipi	Üstten kolay erişimli rijit filtre haznesi	Üstten kolay erişimli rijit filtre haznesi	Üstten kolay erişimli rijit filtre haznesi	Üstten kolay erişimli rijit filtre haznesi	Üstten kolay erişimli rijit filtre haznesi
Garanti	2 yıl	3 yıl	3 yıl	3 yıl	3 yıl

*Çok dik eğimli havuzlarda, temizlik düzenini değiştirmek gerekebilir (uygulama aracılığıyla)

**Kaygan havuzlarda optimum temizlik performansı için özel bir kit (robotla birlikte verilir) takılması gerekebilir.

DEĞERLİ MÜŞTERİLERİMİZ FLUIDRA KATALOGDAKİ ÜRÜNLERE VE YEDEK PARÇALARA %5 ZAM GELMİŞTİR.

OP 32 - PIXEL™

FREEDOM
TO
MOVE

Tam özgürlükle sadelik

+ Kablosuz özgürlük

+ Verimli zemin ve duvar temizliği

+ Zahmetsiz kullanım: kompakt, hafif ve sudan kolayca çıkarılabilir

Üretici orijinal garantisi: 2 yıl

ÜRÜN KODU VE BİRİM FİYATI

Ürün Kodu	WR000625
Birim Fiyat EURO	990,00

PAKETE DAHİL OLAN AKSESUARLAR



Şarj kablosu



Universal Kanca



150µ filtre

HANGİ HAVUZLAR İÇİN UYGUNDUR?

Havuz tipi	Toprakaltı ve topraküstü rijit duvarlı özel havuzlar
Maksimum havuz boyutları	8 x 4 m
Havuz şekli	Dikdörtgen, oval, serbest
Havuz zemin şekli	Düz, yumuşak eğim, muhtelif eğim, dik eğim <15°
Havuz Türü	Liner, betonarme, Polyester, PVC, Seramik

AÇIKLAMA

Mobil Uygulama Kontrol	Hayır
Temizleme alanları	Zemin / Duvarla
Temizleme çevrim sayısı	1 çevrim
Temizleme çevrim süresi	Zemin / Duvarlar: 2h
Batarya çalışma süresi	120 min
Şarj tipi	İç Mekan Şarjı
Şarj süresi	< 4h
Havuzdan çıkartma	Kanca
Timer	Hayır
Temizlik	Ön programlı
Çekiş sistemi	Paletli
Çekiş sistemi motor sayısı	1 motor
Çekiş sistemi aktarma	Dişli Aktarma
Basınç sensörü	Hayır
Temizlik fırçaları	Evet
Fırça tipi	Ön Fırça
Lift sistemi	Hayır
Şeffaf filtre penceresi	Evet
Şeffaf filtre penceresi	Hayır
Uzaktan kumanda	Hayır
Güvenlik	Havuz çevresi, su dışı çalışma güvenliği, tanı, elektronik motor koruması
Filtre sistemi	Rijit filtre haznesi
Filtre erişimi	Üstten kolay erişimli
Su Sıcaklığı Ölçme	Hayır

TEKNİK ÖZELLİKLER

Motor sayısı	2
Batarya tipi	Lithium-Ion
Yenilenebilir Batarya	Evet, Pro da
Batrya Kapasitesi	5 100 mAh
Filtreleme alanı	425 cm ²
Filtreleme seviyesi	150µ
Filtre kapasitesi	2 L
Emiş ağız genişliği	17 cm
Ürün boyutları	36 x 29 x 29 cm
Koli boyutları	32 x 39 x 32 cm
Robot ağırlığı	5,8 kg
Paket Ağırlığı	7,7 kg

DEĞERLİ MÜŞTERİLERİMİZ FLUIDRA KATALOGDAKİ ÜRÜNLERE VE YEDEK PARÇALARA %5 ZAM GELMİŞTİR.



Freedom Lite

Akıllı temizlik. Zahmetsizce

+ Akıllıca temizler, derinlemesine filtreler, net bir şekilde gösterir: Akıllı temizlik yolları / Çift filtreleme / Ön ve arka fırçalar

+ Gerçek gönül rahatlığı için kolay kontrol: Hafif / Şeffaf pencere / Çok günlük planlama dahil 5 mod / Uygulama

+ Tasarım olarak çevik ve her havuza uyarlanmış: Sorunsuz gezinme için çift çekiş motoru ve akıllı sensörler

Üretici orijinal garantisi: 3 yıl

FLUIDRA
POOL



ÜRÜN KODU VE BİRİM FİYATI

Ürün Kodu	WR000703
Birim Fiyat EURO	1.090,00

PAKETE DAHİL OLAN AKSESUARLAR



Şarj kablosu



Çift Filtreleme 3µ / 180µ



Universal Kanca



Ücretsiz app

HANGİ HAVUZLAR İÇİN UYGUNDUR?

Havuz tipi	Toprakaltı ve topraküstü rijit duvarlı özel havuzlar
Maksimum havuz boyutları	15 x 5 m
Havuz şekli	Dikdörtgen, oval, serbest
Havuz zemin şekli	Düz, yumuşak eğim, muhtelif eğim, dik eğim
Havuz yüzeyi	Seramik, Liner, Polyester, PVC, Betonarme

AÇIKLAMA

Mobil Uygulama Kontrol	Evet
Mobil Uygulama	Fluidra Pool
Temizleme alanları	Zemin / Duvarlar / Su Çizgisi
Temizleme çevrim sayısı	5 çevrim
Temizleme çevrim süresi	Sadece Zemin: 2h30 - Zemin / Duvarlar / su çizgisi: 2h30 - sadece duvarlar: 2h30 - Su çizgisi: 2h30
Batarya çalışma süresi	150 dakika
Şarj tipi	İç mekan Şarjı
Şarj süresi	< 4h
Havuzdan çıkartma	Kanca
Timer	Evet
Tırmanma Paterni	S-Şeklinde
Çekiş sistemi	Paletli
Çekiş sistemi motor sayısı	2 motors
Çekiş sistemi aktarma	Dişli Aktarma
Basınç sensörü	Evet
Temizlik fırçaları	Evet
Fırça tipi	Ön ve Arka Fırçalar
Lift sistemi	Hayır
Şeffaf filtre penceresi	Evet
Filtre dolu uyarısı	Hayır
Uzaktan kumanda	Hayır
Güvenlik	Havuz çevresi, su dışı çalışma güvenliği, tanı, elektronik motor koruması
Filtre sistemi	Rijit filtre haznesi
Filtre erişimi	Üstten kolay erişimli
Havuz sıcaklık ölçüm	Hayır

TEKNİK ÖZELLİKLER

Motor sayısı	3
Batarya tipi	Lithium-Ion
Batrya Kapasitesi	7 800 mAh
Filtreleme alanı	900 cm ²
Filtreleme seviyesi	3/180µ
Filtre kapasitesi	4 L
Emiş ağız genişliği	15 cm
Ürün boyutları	43 x 25 x 38 cm
Koli boyutları	51 x 29 x 43 cm
Robot Ağırlığı	7.5 kg
Koli ağırlığı	11.3 kg

*Çok dik eğimli havuzlarda, temizlik düzenini değiştirmek gerekebilir (uygulama aracılığıyla)

Çok dik havuzlarda, temizlik düzenini değiştirmek gerekebilir (uygulama aracılığıyla)

DEĞERLİ MÜŞTERİLERİMİZ FLUIDRA KATALOĞDAKİ ÜRÜNLERE VE YEDEK PARÇALARA %5 ZAM GELMİŞTİR.

KABLOSUZ HAVUZ ROBOTLARI

RF 5200 iQ - FREERIDER™



ÖZGÜR PERFORMANS

- + Kablosuz özgürlük: Lityum-İyon pil / Hızlı şarj / iAquaLink® kontrolü
- + Siklonik performans: Patentli Siklonik emiş / Entegre çeviklik / Helezon şekilli fırçalar
- + Kullanımı kolay: Kolay bakım / Zahmetsiz sudan çıkarma



FREEDOM TO MOVE



iAquaLink® CONTROL

ÜRÜN KODU & BİRİM FİYAT

Ürün Kodu	WR000576
Birim Fiyat EURO	1.900 €

PAKETE DAHİL OLAN AKSESUARLAR

			
Universal Kanca	100µ İnce Partikül Filtre	Ücretsiz mobil uygulama	Şarj istasyonu

OPSİYONEL AKSESUARLAR (PAKETE DAHİL DEĞİLDİR)

200µ Tek kademeli filtre	150µ Çift kademeli 1.filtre	60µ Çift kademeli 2.filtre
R0897700	R0897600	R0898100

HANGİ HAVUZLAR İÇİN UYGUNDUR?

Havuz tipi	Toprakaltı ve topraküstü rijit duvarlı özel havuzlar
Maksimum havuz boyutları	10 x 5 m
Havuz şekli	Dikdörtgen, oval, serbest
Havuz zemin şekli	Düz, yumuşak eğim, muhtelif eğim, dik eğim
Havuz yüzeyi	Seramik, Liner, Polyester, PVC, Betonarme

AÇIKLAMA

Mobil Uygulama Kontrol	Evet
Mobil Uygulama	iAquaLink
Temizleme alanları	Zemin / duvarlar / su çizgisi
Temizleme çevrim sayısı	2 çevrim
Temizleme çevrim süresi	Sadece zemin: 1h30 - Zemin / duvarlar / su çizgisi: 2h
Batarya çalışma süresi	120 min
Şarj tipi	Dış mekan şarj istasyonu
Şarj süresi	<5h
Timer	Hayır
Yönlendirme	Ön programlı
Çekiş sistemi	Paletli
Çekiş sistemi motor sayısı	2 motorlu
Çekiş sistemi aktarma	Dışli aktarma
Basınç sensörü	Hayır
Temizlik fırçaları	Evet
Fırça tipi	Ön fırça
Lift sistemi	Hayır
Şeffaf filtre penceresi	Evet
Filtre dolu uyarısı	Hayır
Uzaktan kumanda	Hayır
Güvenlik	Havuz çevresi, su dışı çalışma güvenliği, tanı, elektronik motor koruması
Filtre sistemi	Rijit filtre haznesi

TEKNİK ÖZELLİKLER

Motor sayısı	3
Batarya tipi	Lityum-İyon
Filtreleme alanı	526 cm ²
Filtreleme seviyesi	100µ
Filtre kapasitesi	4 L
Emiş ağız genişliği	23 cm
Ürün boyutları	43 x 40 x 30 cm
Koli boyutları	56 x 56 x 47 cm
Robot ağırlığı	9.2 kg
Koli ağırlığı	14,5 kg

DEĞERLİ MÜŞTERİLERİMİZ FLUIDRA KATALOGDAKİ ÜRÜNLERE VE YEDEK PARÇALARA %5 ZAM GELMİŞTİR.



CNX-Li 52 iQ - CNX-Li™

ÖZGÜR PERFORMANS





- + Kablosuz özgürlük: Lityum-iyon pil / Hızlı şarj / iAquaLink® kontrolü
- + Siklonik performans: Patentli Siklonik emiş / Entegre çeviklik / Helezon şekilli fırçalar
- + Kullanımı kolay: Kolay bakım / Zahmetsiz sudan çıkarma



ÜRÜN KODU & BİRİM FİYAT

Ürün Kodu	WR000575
Birim Fiyat EURO	2.000 €

PAKETE DAHİL OLAN AKSESUARLAR

			
Ücretsiz mobil uygulama	Universal Kanca	100µm İnce Partikül Filtre	Şarj istasyonu

OPSİYONEL AKSESUARLAR (PAKETE DAHİL DEĞİLDİR)

200µm Tek kademeli filtre	150µm Çift kademeli 1.filtre	60µm Çift kademeli 2.filtre
R0897700	R0897600	R0898100

HANGİ HAVUZLAR İÇİN UYGUNDUR?

Havuz tipi	Toprakaltı ve topraküstü rijit duvarlı özel havuzlar
Maksimum havuz boyutları	10 x 5 m
Havuz şekli	Dikdörtgen, oval, serbest
Havuz zemin şekli	Düz, yumuşak eğim, muhtelif eğim, dik eğim
Havuz yüzeyi	Seramik, Liner, Polyester, PVC, Betonarme

AÇIKLAMA

Mobil Uygulama Kontrol	Evet
Mobil Uygulama	iAquaLink
Temizleme alanları	Zemin / duvarlar / su çizgisi
Temizleme çevrim sayısı	2 çevrim
Temizleme çevrim süresi	Sadece zemin: 1h30 - Zemin / duvarlar / su çizgisi: 2h
Batarya çalışma süresi	120 dk
Şarj tipi	Dış mekan şarj istasyonu
Şarj süresi	<5 saat
Timer	Hayır
Yönlendirme	Ön programlı
Çekiş sistemi	Paletli
Çekiş sistemi motor sayısı	2 motorlu
Çekiş sistemi aktarma	Dişli aktarma
Basınç sensörü	Hayır
Temizlik fırçaları	Evet
Fırça tipi	Ön fırça
Lift sistemi	Hayır
Şeffaf filtre penceresi	Evet
Filtre dolu uyarısı	Hayır
Uzaktan kumanda	Hayır
Güvenlik	Havuz çevresi, su dışı çalışma güvenliği, tanı, elektronik motor koruması
Filtre sistemi	Rijit filtre haznesi
Filtre erişimi	Üstten kolay erişimli

TEKNİK ÖZELLİKLER

Motor sayısı	3
Batarya tipi	Lityum-iyon
Filtreleme alanı	526 cm ²
Filtreleme seviyesi	100µm
Filtre kapasitesi	4 L
Emiş ağız genişliği	23 cm
Ürün boyutları	43 x 40 x 30 cm
Koli boyutları	56 x 56 x 37 cm
Robot ağırlığı	9,2 kg
Koli ağırlığı	14,5 kg

DEĞERLİ MÜŞTERİLERİMİZ FLUIDRA KATALOGDAKİ ÜRÜNLERE VE YEDEK PARÇALARA %5 ZAM GELMİŞTİR.



RF 5400 iQ - FREERIDER™

ÖZGÜR PERFORMANS

- + Kablosuz özgürlük: Lityum-lyon pil / Hızlı şarj / iAquaLink® kontrolü
- + Siklonik performans: Patentli Siklonik emiş / Entegre çeviklik / Helezon şekilli fırçalar
- + Kullanımı kolay: Kolay bakım / Zahmetsiz sudan çıkarma



ÜRÜN KODU & BİRİM FİYAT

Ürün Kodu	WR000411
Birim Fiyat EURO	2.200 €

PAKETE DAHİL OLAN AKSESUARLAR

			
Ücretsiz mobil uygulama	60µ / 150µ Çift Kademeli Filtre	Universal Kanca	Şarj istasyonu

OPSİYONEL AKSESUARLAR (PAKETE DAHİL DEĞİLDİR)

100µ Tek kademeli filtre	200µ Tek kademeli filtre
R0897500	R0897700

HANGİ HAVUZLAR İÇİN UYGUNDUR?

Havuz tipi	Toprakaltı ve topraküstü rijit duvarlı özel havuzlar
Maksimum havuz boyutları	12 x 6 m
Havuz şekli	Dikdörtgen, oval, serbest
Havuz zemin şekli	Düz, yumuşak eğim, muhtelif eğim, dik eğim
Havuz yüzeyi	Seramik, Liner, Polyester, PVC, Betonarme

AÇIKLAMA

Mobil Uygulama Kontrol	Evet
Mobil Uygulama	iAquaLink
Temizleme alanları	Zemin / duvarlar / su çizgisi
Temizleme çevrim sayısı	4 çevrim
Temizleme çevrim süresi	Sadece zemin: 1h30 - Zemin/duvarlar/su çizgisi: 2h30 - Smart (mobil uygulama): hesaplanan zaman - sadece su çizgisi (mobil uygulama): 0h30
Batarya çalışma süresi	150 min
Şarj tipi	Dış mekan şarj istasyonu
Şarj süresi	<5h
Timer	Hayır
Yönlendirme	Ön programlı
Çekiş sistemi	Paletli
Çekiş sistemi motor sayısı	2 motorlu
Çekiş sistemi aktarma	Dişli aktarma
Basınç sensörü	Hayır
Temizlik fırçaları	Evet
Fırça tipi	Ön fırça
Lift sistemi	Hayır
Şeffaf filtre penceresi	Evet
Filtre dolu uyarısı	Hayır
Uzaktan kumanda	Hayır
Güvenlik	Havuz çevresi, su dışı çalışma güvenliği, tanı, elektronik motor koruması
Filtre sistemi	Rijit filtre haznesi
Filtre erişimi	Üstten kolay erişimli

TEKNİK ÖZELLİKLER

Motor sayısı	3
Batarya tipi	Lityum-lyon
Filtreleme alanı	1066 cm ²
Filtreleme seviyesi	150/60µ
Filtre kapasitesi	4 L
Emiş ağız genişliği	23 cm
Ürün boyutları	43 x 40 x 30 cm
Koli boyutları	56 x 56 x 47 cm
Robot ağırlığı	9.2 kg
Koli ağırlığı	14.5 kg

DEĞERLİ MÜŞTERİLERİMİZ FLUIDRA KATALOGDAKİ ÜRÜNLERE VE YEDEK PARÇALARA %5 ZAM GELMİŞTİR.

RF 5600 iQ - FREERIDER™



ÖZGÜR PERFORMANS





- + Kablosuz özgürlük: Lityum-iyon pil / Hızlı şarj / iAquaLink® kontrolü
- + Siklonik performans: Patentli Siklonik emiş / Entegre çeviklik / Helezon şekilli fırçalar
- + Kullanımı kolay: Kolay bakım / Zahmetsiz sudan çıkarma



ÜRÜN KODU & BİRİM FİYAT

Ürün Kodu	WR000507
Birim Fiyat EURO	2.430 €

PAKETE DAHİL OLAN AKSESUARLAR

				
Lifi Uzaktan Kumanda	Şarj İstasyonu	Ücretsiz mobil uygulama	Universal Kanca	60µ / 150µ Çift Kademeli Filtre

OPSİYONEL AKSESUARLAR (PAKETE DAHİL DEĞİLDİR)

100µ Tek kademeli filtre	200µ Tek kademeli filtre
R0897500	R0897700

HANGİ HAVUZLAR İÇİN UYGUNDUR?

Havuz tipi	Toprakaltı ve topraküstü rijit duvarlı özel havuzlar
Maksimum havuz boyutları	12 x 6 m
Havuz şekli	Dikdörtgen, oval, serbest
Havuz zemin şekli	Düz, yumuşak eğim, muhtelif eğim, dik eğim
Havuz yüzeyi	Seramik, Liner, Polyester, PVC, Betonarme

AÇIKLAMA

Mobil Uygulama Kontrol	Evet
Mobil Uygulama	iAquaLink
Temizleme alanları	Zemin / duvarlar / su çizgisi
Temizleme çevrim sayısı	4 çevrim
Temizleme çevrim süresi	Sadece zemin: 1h30 - Zemin/duvarlar/su çizgisi: 2h30 - Smart (mobil uygulama): hesaplanan zaman- sadece su çizgisi (mobil uygulama): 0h30
Batarya çalışma süresi	150 min
Şarj tipi	Dış mekan şarj istasyonu
Şarj süresi	<5h
Timer	Hayır
Yönlendirme	Ön programlı
Çekiş sistemi	Paletli
Çekiş sistemi motor sayısı	2 motorlu
Çekiş sistemi aktarma	Dişli aktarma
Basınç sensörü	Hayır
Temizlik fırçaları	Evet
Fırça tipi	Ön fırça
Lift sistemi	Evet
Şeffaf filtre penceresi	Evet
Filtre dolu uyarısı	Hayır
Uzaktan Kumanda	Evet
Güvenlik	Havuz çevresi, su dışı çalışma güvenliği, tanı, elektronik motor koruması
Filtre sistemi	Rijit filtre haznesi
Filtre erişimi	Üstten kolay erişimli

TEKNİK ÖZELLİKLER

Motor sayısı	3
Batarya tipi	Lityum-iyon
Filtreleme alanı	1066 cm ²
Filtreleme seviyesi	150/60µ
Filtre kapasitesi	4 L
Emiş ağız genişliği	23 cm
Ürün boyutları	43 x 40 x 30 cm
Koli boyutları	56 x 56 x 47 cm
Robot ağırlığı	9,2 kg
Koli ağırlığı	14,5 kg

DEĞERLİ MÜŞTERİLERİMİZ FLUIDRA KATALOĞDAKİ ÜRÜNLERE VE YEDEK PARÇALARA %5 ZAM GELMİŞTİR.

KABLOLU HAVUZ ROBOTLARI







etkili çözüm

KARŞILAŞTIRMA TABLOSU		RE 4200	RE 4400 IQ	RE 4600 IQ	RE 4700 IQ	CNX 20	CNX 30 IQ	CNX 40 IQ	CNX 50 IQ
TEKNİK ÖZELLİKLER									
Havuz özellikleri	Havuz yüzeyi	Seramik, Liner, Polyester, PVC, Betonarme	Seramik, Liner, Polyester, PVC, Betonarme	Seramik, Liner, Polyester, PVC, Betonarme	Seramik, Liner, Polyester, PVC, Betonarme	Seramik, Liner, Polyester, PVC, Betonarme	Seramik, Liner, Polyester, PVC, Betonarme	Seramik, Liner, Polyester, PVC, Betonarme	Seramik, Liner, Polyester, PVC, Betonarme
	Havuz şekli	Dikdörtgen, oval, serbest	Dikdörtgen, oval, serbest	Dikdörtgen, oval, serbest	Dikdörtgen, oval, serbest	Dikdörtgen, oval, serbest	Dikdörtgen, oval, serbest	Dikdörtgen, oval, serbest	Dikdörtgen, oval, serbest
	Zemin	Düz, yumuşak eğim, muhtelif eğim, dik eğim	Düz, yumuşak eğim, muhtelif eğim, dik eğim	Düz, yumuşak eğim, muhtelif eğim, dik eğim	Düz, yumuşak eğim, muhtelif eğim, dik eğim	Düz, yumuşak eğim, muhtelif eğim, dik eğim	Düz, yumuşak eğim, muhtelif eğim, dik eğim	Düz, yumuşak eğim, muhtelif eğim, dik eğim	Düz, yumuşak eğim, muhtelif eğim, dik eğim
	Havuz ölçüleri	10 x 5 m (15m kablo)	12 x 6 m (18m kablo)	12 x 6 m (18m kablo)	12 x 6 m (18m kablo- Fırdöndülü / Swivelli)	10 x 5 m (15m kablo)	12 x 6 m (18m kablo)	12 x 6 m (18m kablo)	12 x 6 m (18m kablo- Fırdöndülü / Swivelli)
Performans	Çekiş	Palet - 2 motor	Palet-2 motor	Palet - 2 motor	Palet - 2 motor	Palet - 2 motor	Palet - 2 motor	Palet - 2 motor	Palet - 2 motor
	Temizleme alanları	Zemin / Duvarlar / Su çizgisi	Zemin / Duvarlar / Su çizgisi	Zemin / Duvarlar / Su çizgisi	Zemin / Duvarlar / Su çizgisi	Zemin / Duvarlar / Su çizgisi	Zemin / Duvarlar / Su çizgisi	Zemin / Duvarlar / Su çizgisi	Zemin / Duvarlar / Su çizgisi
	Siklonik emiş	✓	✓	✓	✓	✓	✓	✓	✓
	Filtre hassasiyeti	100µ	60µ / 150µ	60µ / 150µ	150µ / 60µ	100µ	150/60µ	100µ	100µ
	Filtre kapasitesi	4 L	4 L	4 L	4 L	4 L	4 L	4 L	4 L
	Swivel (Fırdöndü) (Fırdöndü)	-	-	-	✓	-	-	-	-
	Sensor Nav System™	-	-	-	-	-	-	-	-
	Uzaktan kumanda	-	-	✓ Uygulama ile	✓ Uygulama ile	-	-	✓ mobil uygulama ile	✓ mobil uygulama ile
	Fırça tipi	Helezon şekilli	Helezon şekilli	Helezon şekilli	Helezon şekilli	Helezon şekilli	Helezon şekilli	Helezon şekilli	Helezon şekilli
Çevrim	Çevrim sayısı	2	2	2	2	2	2	2	2
	Çevrim tipi	Sadece zemin Zemin / Duvarlar / Su çizgisi	Sadece zemin Zemin / Duvarlar / Su çizgisi	Sadece zemin Zemin / Duvarlar / Su çizgisi	Sadece zemin Zemin / Duvarlar / Su çizgisi	Sadece zemin Zemin / Duvarlar / Su çizgisi	Sadece zemin Zemin / Duvarlar / Su çizgisi	Sadece zemin Zemin / Duvarlar / Su çizgisi	Sadece zemin Zemin / Duvarlar / Su çizgisi
	Manuel çevrim süresi ayarlama	-	-	-	-	-	-	-	✓
Kolay kullanım	iAqualink™ uygulaması	-	✓	✓	✓	-	✓	✓	✓
	Lift Sistemi	-	-	✓	✓	-	-	✓	✓
	7-gün zaman ayarı (timer)	-	-	-	-	-	-	-	-
	Filtre dolu uyarısı	-	-	-	-	-	-	-	-
	Şeffaf filtre kapağı	✓	✓	✓	✓	✓	✓	✓	✓
	Filtre aydınlatması	-	-	✓	✓	-	✓	✓	✓
	Filtre tipi	Üstten kolay erişimli rijit filtre haznesi	Üstten kolay erişimli rijit filtre haznesi	Üstten kolay erişimli rijit filtre haznesi	Üstten kolay erişimli rijit filtre haznesi	Üstten kolay erişimli rijit filtre haznesi	Üstten kolay erişimli rijit filtre haznesi	Üstten kolay erişimli rijit filtre haznesi	Üstten kolay erişimli rijit filtre haznesi
Taşıma arabası	-	-	✓	✓	-	-	✓	✓	
Gelişmiş uygulama özellikleri	Havuz suyu sıcaklığı izleme	-	-	-	-	-	-	-	-
	Hızlı temizlik modu	-	-	-	-	-	-	-	-
Garanti	2 yıl	3 yıl*	3 yıl*	3 yıl*	2 yıl	3 yıl	3 yıl	3 yıl	

* 2 yıl + 1 yıl robot iAqualink™ uygulaması ile eşleştirildiğinde geçerlidir.

DEĞERLİ MÜŞTERİLERİMİZ FLUIDRA KATALOGDAKİ ÜRÜNLERE VE YEDEK PARÇALARA %5 ZAM GELMİŞTİR.

KARŞILAŞTIRMA TABLOSU TEKNİK ÖZELLİKLER

	RA 6300 IQ	RA 6500 IQ	RA 6700 IQ	RA 6800 IQ	RA 6900 IQ	Alpha 63 IQ Bio
						
Havuz özellikleri						
Havuz yüzeyi	Seramik, Liner, Polyester, PVC, Betonarme	Seramik, Liner, Polyester, PVC, Betonarme	Seramik, Liner, Polyester, PVC, Betonarme	Seramik, Liner, Polyester, PVC, Betonarme	Seramik, Liner, Polyester, PVC, Betonarme	Seramik, Liner, Polyester, PVC, Betonarme
Havuz şekli	Dikdörtgen, oval, serbest	Dikdörtgen, oval, serbest	Dikdörtgen, oval, serbest	Dikdörtgen, oval, serbest	Dikdörtgen, oval, serbest	Dikdörtgen, oval, serbest
Havuz ölçüleri	12 x 6 m (18m Swivelli Kablo)	12 x 6 m (18m Swivelli Kablo)	15 x 7 m (21m Swivelli Kablo)	15 x 7 m (21m Swivelli Kablo)	20 x 10 m (25m Swivelli Kablo)	12 x 6 m (18m Swivelli Kablo)
Performans						
Çekiş	4 çeker - 2 motor	4 çeker - 2 motor	4 çeker - 2 motor	4 çeker - 2 motor	4 çeker - 2 motor	4 çeker - 2 motor
Temizleme alanları	Zemin / duvarlar / su çizgisi	Zemin / duvarlar / su çizgisi	Zemin / duvarlar / su çizgisi	Zemin / duvarlar / su çizgisi	Zemin / duvarlar / su çizgisi	Zemin / duvarlar / su çizgisi
Siklonik emiş	√	√	√	√	√	√
Filtre hassasiyeti	60µ	60µ	60µ	150 ve 60µ	150 ve 60µ	400µ
Filtre kapasitesi	5 L	5 L	5 L	5 L	5 L	5 L
Swivel (Fırdöndü)	√	√	√	√	√	√
Sensor Nav System™	√	√	√	√	√	√
Uzaktan kumanda	-	√ (mobil uygulama)	√ (mobil uygulama)	√ (mobil uygulama)	√ (mobil uygulama)	-
Basınç sensörü	-	√	√	√	√	-
Fırça tipi	Temas +	Temas +	Temas +	Temas +	Temas +	Temas +
Çevrim sayısı	2	Çoklu	Çoklu	Çoklu	Çoklu	2
Çevrim tipi	Hızlı Sadece zemin Smart Zemin/ Duvarlar / Su çizgisi (hesaplanan zaman)	Hızlı Sadece zemin Smart Zemin/ Duvarlar / Su çizgisi (hesaplanan zaman) Ultra Zemin / Duvarlar / Su çizgisi	Hızlı Sadece zemin Smart Zemin/ Duvarlar / Su çizgisi (hesaplanan zaman) Ultra Zemin / Duvarlar / Su çizgisi Sadece su çizgisi	Hızlı Sadece zemin Smart Zemin/ Duvarlar / Su çizgisi (hesaplanan zaman) Ultra Zemin / Duvarlar / Su çizgisi Sadece su çizgisi	30 dakika ila 6 saat aralığında ayarlanabilir çevrimler Hızlı Sadece zemin Smart Zemin/ Duvarlar / Su çizgisi (hesaplanan zaman) Ultra Zemin / Duvarlar / Su çizgisi Sadece su çizgisi	Hızlı Sadece zemin Smart Zemin/ Duvarlar / Su çizgisi (hesaplanan zaman)
Manuel çevrim süresi ayarlama	-	√	√	√	√	-
Kolay kullanım						
iAqualink™ uygulaması	√	√	√	√	√	√
Lift Sistemi	√	√	√	√	√	√
7-gün zaman ayarı (timer)	-	√	√	√	√	-
Filtre dolu uyarısı	√	√	√	√	√	√
Şeffaf filtre kapağı	√	√	√	√	√	√
Filtre aydınlatması	√	√	√	√	√	√
Filtre tipi	Rijit filtre haznesi / Üstten kolay erişimli	Rijit filtre haznesi / Üstten kolay erişimli	Rijit filtre haznesi / Üstten kolay erişimli	Rijit filtre haznesi / Üstten kolay erişimli	Rijit filtre haznesi / Üstten kolay erişimli	Rijit filtre haznesi / Üstten kolay erişimli
Taşıma arabası	√	√	√	√	√	√
Gelişmiş uygulama özellikleri						
Havuz suyu sıcaklığı izleme	-	-	√ (mobil uygulama)	√ (mobil uygulama)	√ (mobil uygulama)	-
Hızlı temizlik modu	-	-	√	√	√	-
Garanti	4 Yıl*	4 Yıl*	4 Yıl*	4 Yıl*	4 Yıl*	4 Yıl*

* 3 yıl + 1 yıl robot iAqualink™ uygulaması ile eşleştirildiğinde geçerlidir.

DEĞERLİ MÜŞTERİLERİMİZ FLUIDRA KATALOGDAKİ ÜRÜNLERE VE YEDEK PARÇALARA %5 ZAM GELMİŞTİR.

RE 4200 - VOYAGER™



BECERİKLİ VE ÇEVİK

- + Optimum temizleme performansı: Patentli siklonik emiş / Helezon şekilli fırçalar / Büyük emiş kapasitesi
- + Akıllı çeviklik: Tüm havuz şekillerinde ve yüzeylerinde çalışmak üzere tasarlanmıştır / Paletli / ivmeölçer ve jiroskop sensörleri
- + Kolay Kullanım : Üstten erişimli filtre / Şeffaf filtre kapağı

ÜRÜN KODU & BİRİM FİYAT

Ürün Kodu	WR000331
Birim Fiyat EURO	1.650 €

PAKETE DAHİL OLAN AKSESUARLAR

		
Kumanda Paneli	Kumanda Paneli Kaidesi	100µm İnce Partikül Filtre

OPSİYONEL AKSESUARLAR (PAKETE DAHİL DEĞİLDİR)

200µm Tek kademeli filtre	150µm Çift kademeli 1.filtre	60µm Çift kademeli 2.filtre	Robot muhafaza örtüsü	Taşıma arabası
R0897700	R0897600	R0898100	R0568100	R0639500

HANGİ HAVUZLAR İÇİN UYGUNDUR?

Havuz tipi	Toprakaltı ve topraküstü rijit duvarlı özel havuzlar
Maksimum havuz boyutları	9x4 m
Havuz şekli	Dikdörtgen, oval, serbest
Havuz zemin şekli	Düz, yumuşak eğim, muhtelif eğim, dik eğim
Havuz yüzeyi	Seramik, Liner, Polyester, PVC, Betonarme

AÇIKLAMA

Mobil Uygulama Kontrol	Hayır
Temizleme alanları	Zemin / duvarlar / su çizgisi
Temizleme çevrim sayısı	2 çevrim
Temizleme çevrim süresi	Sadece zemin: 1h30 Zemin / duvarlar / su çizgisi: 2h30
Timer	Hayır
Güç kaynağı	Trafo öncesi, 230 V şebekeye bağlı, otonom
Yönlendirme	Ön programlı
Çekiş sistemi	Paletli
Çekiş sistemi motor sayısı	2 motorlu
Çekiş sistemi aktarma	Dişli aktarma
Basınç sensörü	Hayır
Temizlik fırçaları	Evet
Fırça tipi	Önde helezon şekilli fırça
Lift sistemi	Hayır
Şeffaf filtre penceresi	Evet
Filtre dolu uyarısı	Hayır
Uzaktan kumanda	Hayır
Güvenlik	Havuz çevresi, su dışı çalışma güvenliği, tanı, elektronik motor koruması
Filtre sistemi	Rijit filtre haznesi
Filtre erişimi	Üstten kolay erişimli
Havuz suyu sıcaklık izleme	Hayır

TEKNİK ÖZELLİKLER

Güç kaynağı beslemesi	220-240 VAC / 50-60 Hz
Motor sayısı	3
Çalışma gücü	150 W
Kablo uzunluğu	15 m
Filtreleme alanı	526 cm ²
Filtreleme seviyesi	100µm
Filtre kapasitesi	4 L
Emiş ağız genişliği	23 cm
Ürün boyutları	43 x 40 x 30 cm
Koli boyutları	56 x 56 x 37 cm
Robot ağırlığı	8 kg
Koli ağırlığı	14 kg

DEĞERLİ MÜŞTERİLERİMİZ FLUIDRA KATALOGDAKİ ÜRÜNLERE VE YEDEK PARÇALARA %5 ZAM GELMİŞTİR.

VOYAGER™

BE CERİKLİ VE ÇEVİK

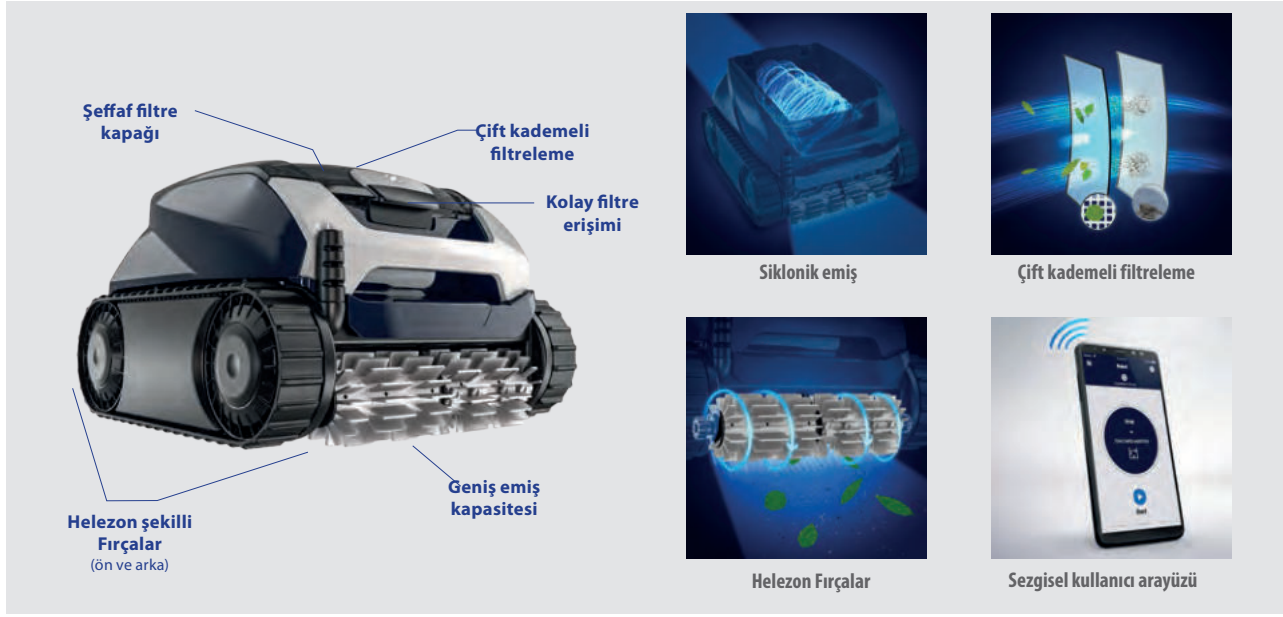

KARŞILAŞTIRMA TABLOSU

TEKNİK ÖZELLİKLER

	RE 4200	RE 4400 İQ	RE 4600 İQ	RE 4700 İQ
				
Havuz özellikleri	Havuz yüzeyi Seramik, Liner, Polyester, PVC, Betonarme	Seramik, Liner, Polyester, PVC, Betonarme	Seramik, Liner, Polyester, PVC, Betonarme	Seramik, Liner, Polyester, PVC, Betonarme
Havuz şekli Dikdörtgen, oval, serbest	Dikdörtgen, oval, serbest	Dikdörtgen, oval, serbest	Dikdörtgen, oval, serbest	Dikdörtgen, oval, serbest
Zemin Düz, yumuşak eğim, muhtelif eğim, dik eğim	Düz, yumuşak eğim, muhtelif eğim, dik eğim	Düz, yumuşak eğim, muhtelif eğim, dik eğim	Düz, yumuşak eğim, muhtelif eğim, dik eğim	Düz, yumuşak eğim, muhtelif eğim, dik eğim
Havuz ölçüleri 10 x 5m (15m kablo)	12 x 6m (18m kablo)	12 x 6m (18m kablo)	12 x 6m (18m kablo)	12 x 6m (18m kablo- Firdöndülü / Swivelli)
Perförmans	Çekiş Palet - 2 motor	Palet - 2 motor	Palet - 2 motor	Palet - 2 motor
Temizleme alanları Zemin / Duvarlar / Su çizgisi	Zemin / Duvarlar / Su çizgisi	Zemin / Duvarlar / Su çizgisi	Zemin / Duvarlar / Su çizgisi	Zemin / Duvarlar / Su çizgisi
Siklonik emiş ✓	✓	✓	✓	✓
Filtre hassasiyeti 100µ	150µ / 60µ	150µ / 60µ	150µ / 60µ	150µ / 60µ
Filtre kapasitesi 4 L	4 L	4 L	4 L	4 L
Swivel (Firdöndü) (Firdöndü) -	-	-	-	✓
Sensor Nav System™ -	-	-	-	-
Uzaktan kumanda -	-	-	✓ Uygulama ile	✓ Uygulama ile
Fırça tipi Helezon şekilli	Helezon şekilli	Helezon şekilli	Helezon şekilli	Helezon şekilli
Çevrim sayısı 2	2	2	2	2
Çevrim tipi Sadece zemin / Zemin / Duvarlar / Su çizgisi	Sadece zemin / Zemin / Duvarlar / Su çizgisi	Sadece zemin / Zemin / Duvarlar / Su çizgisi	Sadece zemin / Zemin / Duvarlar / Su çizgisi	Sadece zemin / Zemin / Duvarlar / Su çizgisi
Manuel çevrim süresi ayarlama -	-	-	-	-
Kolay kullanım	iAqualink™ uygulaması -	✓	✓	✓
Lift Sistemi -	-	-	✓	✓
7-gün zaman ayarı (timer) -	-	-	-	-
Filtre dolu uyarısı -	-	-	-	-
Şeffaf filtre kapağı ✓	✓	✓	✓	✓
Filtre aydınlatması -	-	-	✓	✓
Filtre tipi Üstten kolay erişimli rijit filtre haznesi	Üstten kolay erişimli rijit filtre haznesi	Üstten kolay erişimli rijit filtre haznesi	Üstten kolay erişimli rijit filtre haznesi	Üstten kolay erişimli rijit filtre haznesi
Taşıma arabası -	-	-	✓	✓
Gelişmiş uygulama özellikleri	Havuz suyu sıcaklığı izleme -	-	-	-
Hızlı temizlik modu -	-	-	-	-
Garanti 2 yıl	3 yıl*	3 yıl*	3 yıl*	3 yıl*

*2 yıl + 1 yıl robot iAqualink™ uygulaması ile estleştirildiğinde.

DEĞERLİ MÜŞTERİLERİMİZ FLUIDRA KATALOGDAKİ ÜRÜNLERE VE YEDEK PARÇALARA %5 ZAM GELMİŞTİR.

RE 4400 iQ - VOYAGER™



BECERİKLİ VE ÇEVİK

- +Optimum temizleme performansı: Patentli siklonik emiş / Helezon şekilli fırçalar / Kademeli çift aşamalı filtreleme 150/60µ
- + Entegre çeviklik: Tüm havuz şekillerinde veya yüzeylerinde / pistlerde / ivmeölçer ve jiroskop sensörlerinde çalışacak şekilde tasarlanmıştır
- + Kullanım kolaylığı: Üstten erişimli filtre / şeffaf pencere
- + iAquaLink® uygulaması üzerinden kontrol:

iAquaLink
CONTROL

ÜRÜN KODU & BİRİM FİYAT

Ürün Kodu	WR000327
Birim Fiyat EURO	1.900,00

PAKETE DAHİL OLAN AKSESUARLAR

		
Kumanda Paneli	Dual İnce Partikül Filtre 60µ / 150µ	Ücretsiz App

OPSİYONEL AKSESUARLAR (PAKETE DAHİL DEĞİLDİR)

100µ Tek Kademeli Filtre	200µ Tek Kademeli Filtre	Robot Muhafaza Örtüsü	Taşıma arabası
R0897500	R0897700	R0568100	R0639500

HANGİ HAVUZLAR İÇİN UYGUNDUR?

Havuz tipi	Toprakaltı ve topraküstü rijit duvarlı özel havuzlar
Maksimum havuz boyutları	12 x 6 m
Havuz zemin şekli	Dikdörtgen, oval, serbest
Havuz yüzeyi	Seramik, Liner, Polyester, PVC, Betonarme
Pool surface	Liner, Painted concrete, Polyester hull, Reinforced PVC, Tiles

AÇIKLAMA

Mobil Uygulama Kontrol	Evet
App Uygulama	iAquaLink
Temizleme alanları	Zemin / duvarlar / su çizgisi
Temizleme çevrim sayısı	2 çevrim
Temizleme çevrim süresi	Sadece zemin: 1h30 Zemin / duvarlar / su çizgisi: 2h30
Timer	Hayır
Güç kaynağı	Trafo öncesi, 230 V şebekeye bağlı, otonom
Yönlendirme	Ön programlı
Çekiş sistemi	Paletli
Çekiş sistemi motor sayısı	2 motorlu
Çekiş sistemi aktarma	Dişli aktarma
Sensör	Evet
Temizlik fırçaları	Evet
Fırça tipi	Önde ve arkada helezon fırçalar
Lift sistemi	Hayır
Şeffaf filtre penceresi	Evet
Filtre dolu uyarısı	Hayır
Uzaktan kumanda	Hayır
Güvenlik	Havuz çevresi, su dışı çalışma güvenliği, tanı, elektronik motor koruması
Filtre sistemi	Rijit filtre haznesi
Filtre erişimi	Üstten kolay erişimli
Havuz suyu sıcaklık izleme	Hayır

TEKNİK ÖZELLİKLER

Güç kaynağı beslemesi	220-240 VAC / 50-60 Hz
Motor sayısı	3
Çalışma gücü	150 W
Kablo uzunluğu	18 m
Filtreleme alanı	1066 cm ²
Filtreleme seviyesi	150/60µ
Filtre kapasitesi	4 L
Emiş ağız genişliği	23 cm
Ürün boyutları	43 x 40 x 30 cm
Koli boyutları	56 x 56 x 37 cm
Koli ağırlığı	8 kg
Packaged Weight	15 kg

DEĞERLİ MÜŞTERİLERİMİZ FLUIDRA KATALOGDAKİ ÜRÜNLERE VE YEDEK PARÇALARA %5 ZAM GELMİŞTİR.

RE 4600 iQ - VOYAGER™



BECERİKLİ VE ÇEVİK

- + Optimum temizleme performansı: Patentli siklonik emiş / Helezon şekilli fırçalar / çift kademeli filtreleme 150 / 60µ
- + Akıllı çeviklik: Tüm havuz şekillerinde ve yüzeylerinde çalışmak üzere tasarlanmıştır / Paletli / ivmeölçer ve jiroskop sensörleri
- + iAqualink™ uygulamasıyla kontrol: Gelişmiş özellikler
- + Kolay Kullanım : Üstten erişimli filtre / Şeffaf filtre kapağı

iAquaLink™
CONTROL

LIFT SİSTEMİ 1

ÇİFT KADEMELİ
FİLTRELEME

ÜRÜN KODU & BİRİM FİYAT

Ürün Kodu	WR000323
Birim Fiyat EURO	2.100 €

PAKETE DAHİL OLAN AKSESUARLAR

			
Taşıma arabası	Kumanda Paneli	60µ / 150µ Çift Kademeli Filtre	Ücretsiz mobil uygulama

OPSİYONEL AKSESUARLAR (PAKETE DAHİL DEĞİLDİR)

100µ Tek kademeli filtre	200µ Tek kademeli filtre	Robot muhafaza örtüsü
R0897500	R0897700	R0568100

HANGİ HAVUZLAR İÇİN UYGUNDUR?

Havuz tipi	Toprakaltı ve topraküstü rijit duvarlı özel havuzlar
Maksimum havuz boyutları	12 x 6 m
Havuz şekli	Dikdörtgen, oval, serbest
Havuz zemin şekli	Düz, yumuşak eğim, muhtelif eğim, dik eğim
Havuz yüzeyi	Seramik, Liner, Polyester, PVC, Betonarme

AÇIKLAMA

Mobil Uygulama Kontrol	Evet
Mobil Uygulama	iAquaLink
Temizleme alanları	Zemin / duvarlar / su çizgisi
Temizleme çevrim sayısı	2 çevrim
Temizleme çevrim süresi	Sadece zemin: 1h30 Zemin / duvarlar / su çizgisi: 2h30
Timer	Hayır
Güç kaynağı	Trafo öncesi, 230 V şebekeye bağlı, otonom
Yönlendirme	Ön programlı
Çekiş sistemi	Paletli
Çekiş sistemi motor sayısı	2 motorlu
Çekiş sistemi aktarma	Dişli aktarma
Basınç sensörü	Hayır
Temizlik fırçaları	Evet
Fırça tipi	Ön ve arka helezon şekilli fırçalar
Lift sistemi	Evet
Şeffaf filtre penceresi	Evet
Filtre dolu uyarısı	Hayır
Uzaktan kumanda	Evet - Mobil uygulama ile
Güvenlik	Havuz çevresi, su dışı çalışma güvenliği, tanı, elektronik motor koruması
Filtre sistemi	Rijit filtre haznesi
Filtre erişimi	Üstten kolay erişimli

TEKNİK ÖZELLİKLER

Güç kaynağı beslemesi	220-240 VAC / 50-60 Hz
Motor sayısı	3
Çalışma gücü	150 W
Kablo uzunluğu	18 m
Filtreleme alanı	1066 cm ²
Filtreleme seviyesi	150/60µ
Filtre kapasitesi	4 L
Emiş ağız genişliği	23 cm
Ürün boyutları	43 x 40 x 30 cm
Koli boyutları	56 x 56 x 47 cm
Robot ağırlığı	8 kg
Koli ağırlığı	15 kg

DEĞERLİ MÜŞTERİLERİMİZ FLUIDRA KATALOGDAKİ ÜRÜNLERE VE YEDEK PARÇALARA %5 ZAM GELMİŞTİR.

KABLOLU HAVUZ ROBOTLARI

RE 4700 iQ - VOYAGER™



iAquaLink™
CONTROL



LIFT SİSTEMİ

ÇİFT KADEMELİ
FİLTRELEME

SWİVEL





BECERİKLİ VE ÇEVİK

- + Optimum temizleme performansı: Patentli siklonik emiş / Helezon şekilli fırçalar / Çift kademeli filtreleme 150 / 60µ
- + Akıllı çeviklik: Tüm havuz şekillerinde ve yüzeylerinde çalışmak üzere tasarlanmıştır / Paletli / ivmeölçer ve jiroskop sensörleri
- + iAqualink™ uygulamasıyla kontrol: Gelişmiş özellikler
- + Kolay Kullanım : Üstten erişimli filtre / Şeffaf filtre kapağı

ÜRÜN KODU & BİRİM FİYAT

Ürün Kodu	WR000499
Birim Fiyat EURO	2.250 €

PAKETE DAHİL OLAN AKSESUARLAR

				
Taşıma arabası	Swivel (Firdöndü)	Kumanda Paneli	60µ / 150µ Çift Kademeli Filtre	Ücretsiz mobil uygulama

OPSİYONEL AKSESUARLAR (PAKETE DAHİL DEĞİLDİR)

100µ Tek kademeli filtre	200µ Tek kademeli filtre	Robot muhafaza örtüsü
R0897500	R0897700	R0568100

HANGİ HAVUZLAR İÇİN UYGUNDUR?

Havuz tipi	Toprakaltı ve topraküstü rijit duvarlı özel havuzlar
Maksimum havuz boyutları	12 x 6 m
Havuz şekli	Dikdörtgen, oval, serbest
Havuz zemin şekli	Düz, yumuşak eğim, muhtelif eğim, dik eğim
Havuz yüzeyi	Seramik, Liner, Polyester, PVC, Betonarme

AÇIKLAMA

Mobil Uygulama Kontrol	Evet
Mobil Uygulama	iAquaLink
Temizleme alanları	Zemin / duvarlar / su çizgisi
Temizleme çevrim sayısı	2 çevrim
Temizleme çevrim süresi	Sadece zemin: 1h30 Zemin / duvarlar / su çizgisi: 2h30
Timer	Hayır
Güç kaynağı	Trafo öncesi, 230 V şebekeye bağlı, otonom
Yönlendirme	Ön programlı
Çekiş sistemi	Paletli
Çekiş sistemi motor sayısı	2 motorlu
Çekiş sistemi aktarma	Dişli aktarma
Basınç sensörü	Hayır
Temizlik fırçaları	Evet
Fırça tipi	Ön ve arka helezon şekilli fırçalar
Lift sistemi	Evet
Şeffaf filtre penceresi	Evet
Filtre dolu uyarısı	Hayır
Uzaktan kumanda	Evet - Mobil uygulama ile
Güvenlik	Havuz çevresi, su dışı çalışma güvenliği, tanı, elektronik motor koruması
Filtre sistemi	Rijit filtre haznesi
Filtre erişimi	Üstten kolay erişimli

TEKNİK ÖZELLİKLER

Güç kaynağı beslemesi	220-240 VAC / 50-60 Hz
Motor sayısı	3
Çalışma gücü	150 W
Kablo uzunluğu	18 m Swivel'li (Firdöndülü)
Filtreleme alanı	1066 cm ²
Filtreleme seviyesi	150/60µ
Filtre kapasitesi	4 L
Emiş ağız genişliği	23 cm
Ürün boyutları	43 x 40 x 30 cm
Koli boyutları	56 x 56 x 47 cm
Robot ağırlığı	8 kg
Koli ağırlığı	15 kg

DEĞERLİ MÜŞTERİLERİMİZ FLUIDRA KATALOGDAKİ ÜRÜNLERE VE YEDEK PARÇALARA %5 ZAM GELMİŞTİR.

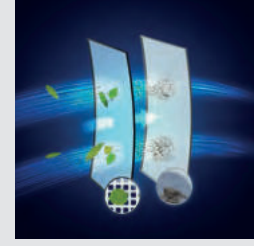
Siklonik emiş

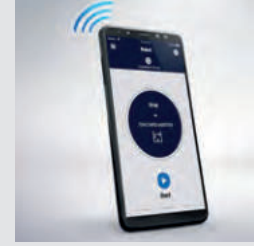
Çift kademeli filtreleme

Helezon Fırçalar

Sezgisel kullanıcı arayüzü
**KARŞILAŞTIRMA
TABLOSU**
TEKNİK ÖZELLİKLER

		CNX 20	CNX 30 iQ	CNX 40 iQ	CNX 50 iQ
					
Havuz özellikleri	Havuz yüzeyi	Seramik, Liner, Polyester, PVC, Betonarme	Seramik, Liner, Polyester, PVC, Betonarme	Seramik, Liner, Polyester, PVC, Betonarme	Seramik, Liner, Polyester, PVC, Betonarme
	Havuz şekli	Dikdörtgen, oval, serbest	Dikdörtgen, oval, serbest	Dikdörtgen, oval, serbest	Dikdörtgen, oval, serbest
	Bottom	Düz, yumuşak eğim, muhtelif eğim, dik eğim	Düz, yumuşak eğim, muhtelif eğim, dik eğim	Düz, yumuşak eğim, muhtelif eğim, dik eğim	Düz, yumuşak eğim, muhtelif eğim, dik eğim
	Havuz ölçüleri	10 x 5m (15m kablo)	12 x 6m (18m kablo)	12 x 6m (18m kablo)	12 x 6m (18m kablo Swivel'li)
Performans	Çekiş	Palet - 2 motor	Palet - 2 motor	Palet - 2 motor	Palet - 2 motor
	Temizleme alanları	Zemin / Duvarlar / Su çizgisi	Zemin / Duvarlar / Su çizgisi	Zemin / Duvarlar / Su çizgisi	Zemin / Duvarlar / Su çizgisi
	Siklonik emiş	√	√	√	√
	Filtre hassasiyeti	100µ	150/60µ	100µ	100µ
	Filtre kapasitesi	4 L	4 L	4 L	4 L
	Swivel (Firdöndü)	-	-	-	-
	Sensor Nav System™	-	-	-	-
	Uzaktan kumanda	-	-	√ mobil uygulama ile	√ mobil uygulama ile
	Fırça tipi	Helezon şekilli	Helezon şekilli	Helezon şekilli	Helezon şekilli
Çevrim	Çevrim sayısı	2	2	2	2
	Çevrim tipi	Sadece zemin Zemin / Duvarlar / Su çizgisi	Sadece zemin Zemin / Duvarlar / Su çizgisi	Sadece zemin Zemin / Duvarlar / Su çizgisi	Sadece zemin Zemin / Duvarlar / Su çizgisi
	Manuel çevrim süresi ayarlaması	-	-	-	√
	iAqualink™ uygulaması	-	√	√	√
Kolay kullanım	Lift Sistemi	-	-	√	√
	7-gün zaman ayarı (timer)	-	-	-	-
	Filtre dolu uyarısı	-	-	-	-
	Şeffaf filtre kapağı	√	√	√	√
	Filtre aydınlatması	-	√	√	√
	Filtre tipi	Üstten kolay erişimli rijit filtre haznesi	Üstten kolay erişimli rijit filtre haznesi	Üstten kolay erişimli rijit filtre haznesi	Üstten kolay erişimli rijit filtre haznesi
Gelişmiş uygulama özellikleri	Taşıma arabası	-	-	√	√
	Havuz suyu sıcaklığı izleme	-	-	-	-
	Hızlı temizlik modu	-	-	-	-

DEĞERLİ MÜŞTERİLERİMİZ FLÜİDRA KATALOGDAKİ ÜRÜNLERE VE YEDEK PARÇALARA %5 ZAM GELMİŞTİR.



KABLOLU HAVUZ ROBOTLARI

CNX 20 - CNX™

BECERİKLİ VE ÇEVİK

- + Optimum temizleme performansı: Patentli siklonik emiş / Helezon şekilli fırçalar / Büyük emiş kapasitesi
- + Akıllı çeviklik: Tüm havuz şekillerinde ve yüzeylerinde çalışmak üzere tasarlanmıştır / Paletli / ivmeölçer ve jiroskop sensörleri
- + Kolay Kullanım : Üstten erişimli filtre / Şeffaf filtre kapağı



ÜRÜN KODU & BİRİM FİYAT

Ürün Kodu	WR000335
Birim Fiyat EURO	1.800 €

PAKETE DAHİL OLAN AKSESUARLAR

		
Kumanda Paneli	100µ İnce Partikül Filtre	Kumanda Paneli Kaidesi

OPSİYONEL AKSESUARLAR (PAKETE DAHİL DEĞİLDİR)

200µ Tek kademeli filtre	150µ Çift kademeli 1.filtre	60µ Çift kademeli 2.filtre	Robot muhafaza örtüsü	Taşıma arabası
R0897700	R0897600	R0898100	R0568100	R0639500

HANGİ HAVUZLAR İÇİN UYGUNDUR?

Havuz tipi	Toprakaltı ve topraküstü rijit duvarlı özel havuzlar
Maksimum havuz boyutları	10 x 5 m
Havuz şekli	Dikdörtgen, oval, serbest
Havuz zemin şekli	Düz, yumuşak eğim, muhtelif eğim, dik eğim
Havuz yüzeyi	Seramik, Liner, Polyester, PVC, Betonarme

AÇIKLAMA

Mobil Uygulama Kontrol	Hayır
Temizleme alanları	Zemin / duvarlar / su çizgisi
Temizleme çevrim sayısı	2 çevrim
Temizleme çevrim süresi	Sadece zemin: 1h30 Zemin / duvarlar / su çizgisi: 2h30
Timer	Hayır
Güç kaynağı	Trafo öncesi, 230 V şebekeye bağlı, otonom
Yönlendirme	Ön programlı
Çekiş sistemi	Paletli
Çekiş sistemi motor sayısı	2 motorlu
Çekiş sistemi aktarma	Dişli aktarma
Basınç sensörü	Hayır
Temizlik fırçaları	Evet
Fırça tipi	Ön fırça
Lift sistemi	Hayır
Şeffaf filtre penceresi	Evet
Filtre dolu uyarısı	Hayır
Uzaktan kumanda	Hayır
Güvenlik	Havuz çevresi, su dışı çalışma güvenliği, tanı, elektronik motor koruması
Filtre sistemi	Rijit filtre haznesi
Filtre erişimi	Üstten kolay erişimli
Havuz suyu sıcaklık izleme	Hayır

TEKNİK ÖZELLİKLER

Güç kaynağı beslemesi	220-240 VAC / 50-60 Hz
Motor sayısı	3
Çalışma gücü	150 W
Kablo uzunluğu	15 m
Filtreleme alanı	526 cm ²
Filtreleme seviyesi	100µ
Filtre kapasitesi	4 L
Emiş ağız genişliği	23 cm
Ürün boyutları	43 x 40 x 30 cm
Koli boyutları	56 x 56 x 37 cm
Robot ağırlığı	8 kg
Koli ağırlığı	14 kg

DEĞERLİ MÜŞTERİLERİMİZ FLUIDRA KATALOGDAKİ ÜRÜNLERE VE YEDEK PARÇALARA %5 ZAM GELMİŞTİR.



KABLOLU HAVUZ ROBOTLARI

CNX 30 iQ - CNX™

BECERİKLİ VE ÇEVİK

- + Optimum temizleme performansı: Patentli siklonik emiş / Helezon şekilli fırçalar / çift kademeli filtreleme 150 / 60µ
- + Akıllı çeviklik: Tüm havuz şekillerinde ve yüzeylerinde çalışmak üzere tasarlanmıştır / Paletli / ivmeölçer ve jiroskop sensörleri
- + iAqualink™ uygulamasıyla kontrol: Temel özellikler
- + Kolay Kullanım : Üstten erişimli filtre / Şeffaf filtre kapağı



ÜRÜN KODU & BİRİM FİYAT

Ürün Kodu	WR000357
Birim Fiyat EURO	2.060 €

PAKETE DAHİL OLAN AKSESUARLAR

			
Kumanda Paneli	60µ / 150µ Çift Kademeli Filtre	Kumanda Paneli Kaidesi	Ücretsiz mobil uygulama

OPSİYONEL AKSESUARLAR (PAKETE DAHİL DEĞİLDİR)

100µ Tek kademeli filtre	200µ Tek kademeli filtre	Robot muhafaza örtüsü	Taşıma arabası
R0897500	R0897700	R0568100	R0639500

HANGİ HAVUZLAR İÇİN UYGUNDUR?

Havuz tipi	Toprakaltı ve topraküstü rijit duvarlı özel havuzlar
Maksimum havuz boyutları	12 x 6 m
Havuz şekli	Dikdörtgen, oval, serbest
Havuz zemin şekli	Düz, yumuşak eğim, muhtelif eğim, dik eğim
Havuz yüzeyi	Seramik, Liner, Polyester, PVC, Betonarme

AÇIKLAMA

Mobil Uygulama Kontrol	Evet
Mobil Uygulama	iAquaLink
Temizleme alanları	Zemin / duvarlar / su çizgisi
Temizleme çevrim sayısı	2 çevrim
Temizleme çevrim süresi	Sadece zemin: 1h30 - Zemin / duvarlar / su çizgisi: 2h30
Timer	Hayır
Güç kaynağı	Trafo öncesi, 230 V şebekeye bağlı, otonom
Yönlendirme	Ön programlı
Çekiş sistemi	Paletli
Çekiş sistemi motor sayısı	2 motorlu
Çekiş sistemi aktarma	Dişli aktarma
Basınç sensörü	Hayır
Temizlik fırçaları	Evet
Fırça tipi	Ön ve arka fırçalar
Lift sistemi	Hayır
Şeffaf filtre penceresi	Evet
Filtre dolu uyarısı	Hayır
Uzaktan kumanda	Hayır
Güvenlik	Havuz çevresi, su dışı çalışma güvenliği, tanı, elektronik motor koruması
Filtre sistemi	Rijit filtre haznesi
Filtre erişimi	Üstten kolay erişimli
Havuz suyu sıcaklık izleme	Hayır

TEKNİK ÖZELLİKLER

Güç kaynağı beslemesi	220-240 VAC / 50-60 Hz
Motor sayısı	3
Çalışma gücü	150 W
Kablo uzunluğu	18 m
Filtreleme alanı	1066 cm ²
Filtreleme seviyesi	150/60µ
Filtre kapasitesi	4 L
Emiş ağız genişliği	23 cm
Ürün boyutları	43 x 40 x 30 cm
Koli boyutları	56 x 56 x 37 cm
Robot ağırlığı	8 kg
Koli ağırlığı	14 kg

DEĞERLİ MÜŞTERİLERİMİZ FLUIDRA KATALOGDAKİ ÜRÜNLERE VE YEDEK PARÇALARA %5 ZAM GELMİŞTİR.



KABLOLU HAVUZ ROBOTLARI

CNX 40 iQ - CNX™

BECERİKLİ VE ÇEVİK

- + Optimum temizleme performansı: Patentli siklonik emiş / Helezon şekilli fırçalar / çift kademeli filtreleme 150 / 60µ
- + Akıllı çeviklik: Tüm havuz şekillerinde ve yüzeylerinde çalışmak üzere tasarlanmıştır / Paletli / ivmeölçer ve jiroskop sensörleri
- + iAqualink™ uygulamasıyla kontrol: Gelişmiş özellikler
- + Kolay Kullanım : Üstten erişimli filtre / Şeffaf filtre kapağı







iAqualink™
CONTROL



ÜRÜN KODU & BİRİM FİYAT

Ürün Kodu	WR000415
Birim Fiyat EURO	2.200 €

PAKETE DAHİL OLAN AKSESUARLAR

			
Ücretsiz mobil uygulama	Kumanda Paneli	60µ / 150µ Çift Kademeli Filtre	Taşıma arabası

OPSİYONEL AKSESUARLAR (PAKETE DAHİL DEĞİLDİR)

100µ Tek kademeli filtre	200µ Tek kademeli filtre	Robot muhafaza örtüsü
R0897500	R0897700	R0568100

HANGİ HAVUZLAR İÇİN UYGUNDUR?

Havuz tipi	Toprakaltı ve topraküstü rijit duvarlı özel havuzlar
Maksimum havuz boyutları	12 x 6 m
Havuz şekli	Dikdörtgen, oval, serbest
Havuz zemin şekli	Düz, yumuşak eğim, muhtelif eğim, dik eğim
Havuz yüzeyi	Seramik, Liner, Polyester, PVC, Betonarme

AÇIKLAMA

Mobil Uygulama Kontrol	Evet
Mobil Uygulama	iAqualink
Temizleme alanları	Zemin / duvarlar / su çizgisi
Temizleme çevrim sayısı	2 çevrim
Temizleme çevrim süresi	Sadece zemin: 1h30 - Zemin / duvarlar / su çizgisi: 2h30
Timer	Hayır
Güç kaynağı	Trafo öncesi, 230 V şebekeye bağlı, otonom
Yönlendirme	Ön programlı
Çekiş sistemi	Paletli
Çekiş sistemi motor sayısı	2 motorlu
Çekiş sistemi aktarma	Dişli aktarma
Basınç sensörü	Hayır
Temizlik fırçaları	Evet
Fırça tipi	Ön ve arka fırçalar
Lift sistemi	Evet
Şeffaf filtre penceresi	Evet
Filtre dolu uyarısı	Hayır
Uzaktan kumanda	Evet - Mobil uygulama ile
Güvenlik	Havuz çevresi, su dışı çalışma güvenliği, tanı, elektronik motor koruması
Filtre sistemi	Rijit filtre haznesi
Filtre erişimi	Üstten kolay erişimli
Havuz suyu sıcaklık izleme	Hayır

TEKNİK ÖZELLİKLER

Güç kaynağı beslemesi	220-240 VAC / 50-60 Hz
Motor sayısı	3
Çalışma gücü	150 W
Kablo uzunluğu	18 m
Filtreleme alanı	1066 cm ²
Filtreleme seviyesi	150/60µ
Filtre kapasitesi	4 L
Emiş ağız genişliği	23 cm
Ürün boyutları	43 x 40 x 30 cm
Koli boyutları	56 x 56 x 47 cm
Robot ağırlığı	8 kg
Koli ağırlığı	15 kg

DEĞERLİ MÜŞTERİLERİMİZ FLUIDRA KATALOGDAKİ ÜRÜNLERE VE YEDEK PARÇALARA %5 ZAM GELMİŞTİR.



KABLOLU HAVUZ ROBOTLARI

CNX 50 iQ - CNX™

BECERİKLİ VE ÇEVİK

- + Optimum temizleme performansı: Patentli siklonik emiş / Helezon şekilli fırçalar / çift kademeli filtreleme 150 / 60µ
- + Akıllı çeviklik: Tüm havuz şekillerinde ve yüzeylerinde çalışmak üzere tasarlanmıştır / Paletli / ivmeölçer ve jiroskop sensörleri
- + iAqualink™ uygulamasıyla kontrol: Gelişmiş özellikler
- + Kolay Kullanım : Üstten erişimli filtre / Şeffaf filtre kapağı







LİFT SİSTEMİ ÇİFT KADEMELİ FİLTRELEME

ÜRÜN KODU & BİRİM FİYAT

Ürün Kodu	WR000500
Birim Fiyat EURO	2.450 €

PAKETE DAHİL OLAN AKSESUARLAR

				
Taşıma arabası	Swivel (Fırdöndü)	Kumanda Paneli	60µ / 150µ Çift Kademeli Filtre	Ücretsiz mobil uygulama

OPSİYONEL AKSESUARLAR (PAKETE DAHİL DEĞİLDİR)

100µ Tek kademeli filtre	200µ Tek kademeli filtre	Robot muhafaza örtüsü
R0897500	R0897700	R0568100

HANGİ HAVUZLAR İÇİN UYGUNDUR?

Havuz tipi	Toprakaltı ve topraküstü rijit duvarlı özel havuzlar
Maksimum havuz boyutları	12 x 6 m
Havuz şekli	Dikdörtgen, oval, serbest
Havuz zemin şekli	Düz, yumuşak eğim, muhtelif eğim, dik eğim
Havuz yüzeyi	Seramik, Liner, Polyester, PVC, Betonarme

AÇIKLAMA

Mobil Uygulama Kontrol	Evet
Mobil Uygulama	iAqualink
Temizleme alanları	Zemin / duvarlar / su çizgisi
Temizleme çevrim sayısı	2 çevrim
Temizleme çevrim süresi	Sadece zemin: 1h30 - Zemin / duvarlar / su çizgisi: 2h30
Timer	Hayır
Güç kaynağı	Trafo öncesi, 230 V şebekeye bağlı, otonom
Yönlendirme	Ön programlı
Çekiş sistemi	Paletli
Çekiş sistemi motor sayısı	2 motorlu
Çekiş sistemi aktarma	Dişli aktarma
Basınç sensörü	Hayır
Temizlik fırçaları	Evet
Fırça tipi	Ön ve arka fırçalar
Lift sistemi	Evet
Şeffaf filtre penceresi	Evet
Filtre dolu uyarısı	Hayır
Uzaktan kumanda	Evet - Mobil uygulama ile
Güvenlik	Havuz çevresi, su dışı çalışma güvenliği, tanı, elektronik motor koruması
Filtre sistemi	Rijit filtre haznesi
Filtre erişimi	Üstten kolay erişimli
Havuz suyu sıcaklık izleme	Hayır

TEKNİK ÖZELLİKLER

Güç kaynağı beslemesi	220-240 VAC / 50-60 Hz
Motor sayısı	3
Çalışma gücü	150 W
Kablo uzunluğu	18 m Swivel'li (Fırdöndülü)
Filtreleme alanı	1066 cm ²
Filtreleme seviyesi	150/60µ
Filtre kapasitesi	4 L
Emiş ağız genişliği	23 cm
Ürün boyutları	43 x 40 x 30 cm
Koli boyutları	56 x 56 x 47 cm
Robot ağırlığı	8 kg
Koli ağırlığı	15 kg







DEĞERLİ MÜŞTERİLERİMİZ FLUIDRA KATALOGDAKİ ÜRÜNLERE VE YEDEK PARÇALARA %5 ZAM GELMİŞTİR.

ALPHA iQ™ PRO

Akıllı sistem ile ultra verimlilik



KARŞILAŞTIRMA TABLOSU TEKNİK ÖZELLİKLER

	RA 6300 iQ	RA 6500 iQ	RA 6700 iQ	RA 6800 iQ	RA 6900 iQ	Alpha 63 iQ Bio
Havuz özellikleri						
Havuz yüzeyi	Seramik, Liner, Polyester, PVC, Betonarme	Seramik, Liner, Polyester, PVC, Betonarme	Seramik, Liner, Polyester, PVC, Betonarme	Seramik, Liner, Polyester, PVC, Betonarme	Seramik, Liner, Polyester, PVC, Betonarme	Seramik, Liner, Polyester, PVC, Betonarme
Havuz şekli	Dikdörtgen, oval, serbest	Dikdörtgen, oval, serbest	Dikdörtgen, oval, serbest	Dikdörtgen, oval, serbest	Dikdörtgen, oval, serbest	Dikdörtgen, oval, serbest
Havuz ölçüleri	12 x 6 m (18m Swivelli Kablo)	12 x 6 m (18m Swivelli Kablo)	15 x 7 m (21m Swivelli Kablo)	15 x 7 m (21m Swivelli Kablo)	20 x 10 m (25m Swivelli Kablo)	12 x 6 m (18m Swivelli Kablo)
Perfomans						
Çekiş	4 çeker - 2 motor	4 çeker - 2 motor	4 çeker - 2 motor	4 çeker - 2 motor	4 çeker - 2 motor	4 çeker - 2 motor
Temizleme alanları	Zemin / duvarlar / su çizgisi	Zemin / duvarlar / su çizgisi	Zemin / duvarlar / su çizgisi	Zemin / duvarlar / su çizgisi	Zemin / duvarlar / su çizgisi	Zemin / duvarlar / su çizgisi
Siklonik emiş	✓	✓	✓	✓	✓	✓
Filtre hassasiyeti	60µ	60µ	60µ	150 ve 60µ	150 ve 60µ	400µ
Filtre kapasitesi	5 L	5 L	5 L	5 L	5 L	5 L
Swivel (Fırdöndü)	✓	✓	✓	✓	✓	✓
Sensor Nav System™	✓	✓	✓	✓	✓	✓
Uzaktan kumanda	-	✓ (mobil uygulama)	✓ (mobil uygulama)	✓ (mobil uygulama)	✓ (mobil uygulama)	-
Pressure Sensor	-	✓	✓	✓	✓	-
Fırça tipi	Temas +	Temas +	Temas +	Temas +	Temas +	Temas +
Çevrim sayısı	2	Çoklu	Çoklu	Çoklu	Çoklu	2
Çevrim tipi	Hızlı Sadece zemin Smart Zemin/ Duvarlar / Su çizgisi (hesaplanan zaman)	Hızlı Sadece zemin Smart Zemin/ Duvarlar / Su çizgisi (hesaplanan zaman) Ultra Zemin / Duvarlar / Su çizgisi	Hızlı Sadece zemin Smart Zemin/ Duvarlar / Su çizgisi (hesaplanan zaman) Ultra Zemin / Duvarlar / Su çizgisi Sadece su çizgisi	Hızlı Sadece zemin Smart Zemin/ Duvarlar / Su çizgisi (hesaplanan zaman) Ultra Zemin / Duvarlar / Su çizgisi Sadece su çizgisi	30 dakika ila 6 saat aralığında ayarlanabilir çevrimler Hızlı Sadece zemin Smart Zemin/ Duvarlar / Su çizgisi (hesaplanan zaman) Ultra Zemin / Duvarlar / Su çizgisi Sadece su çizgisi	Hızlı Sadece zemin Smart Zemin/ Duvarlar / Su çizgisi (hesaplanan zaman)
Manuel çevrim süresi ayarlama	-	✓	✓	✓	✓	-
Kolay kullanım						
iAqualink™ uygulaması	✓	✓	✓	✓	✓	✓
Lift Sistemi	✓	✓	✓	✓	✓	✓
7-gün zaman ayarı (timer)	-	✓	✓	✓	✓	-
Filtre dolu uyarısı	✓	✓	✓	✓	✓	✓
Şeffaf filtre kapağı	✓	✓	✓	✓	✓	✓
Filtre aydınlatması	✓	✓	✓	✓	✓	✓
Filtre tipi	Rijit filtre haznesi / Üstten kolay erişimli	Rijit filtre haznesi / Üstten kolay erişimli	Rijit filtre haznesi / Üstten kolay erişimli	Rijit filtre haznesi / Üstten kolay erişimli	Rijit filtre haznesi / Üstten kolay erişimli	Rijit filtre haznesi / Üstten kolay erişimli
Taşıma arabası	✓	✓	✓	✓	✓	✓
Gelişmiş uygulama özellikleri						
Havuz suyu sıcaklığı izleme	-	-	✓ (mobil uygulama)	✓ (mobil uygulama)	✓ (mobil uygulama)	-
Hızlı temizlik modu	-	-	✓	✓	✓	-

DEĞERLİ MÜŞTERİLERİMİZ FLUIDRA KATALOGDAKİ ÜRÜNLERE VE YEDEK PARÇALARA %5 ZAM GELMİŞTİR.



KABLOLU HAVUZ ROBOTLARI

RA 6300 iQ - ALPHA iQ™

AKILLI SİSTEM İLE ULTRA VERİMLİLİK

- + Sensor Nav Sistemi™ : Akıllı ve havuzunuza özel temizlik sistemi
- + Ultra güçlü ve uzun süreli vakum
- + Zahmetsizce sudan çıkarma
- + Wi-fi bağlantılı: Akıllı telefon / tablet uygulaması, kolay arayüz ile her yerden kontrol imkanı



ÜRÜN KODU & BİRİM FİYAT

Ürün Kodu	WR000199
Birim Fiyat EURO	2.930 €

PAKETE DAHİL OLAN AKSESUARLAR

					
Taşıma arabası	Kumanda Paneli	60µ Ultra İnce Partikül Filtre	Swivel (Firdöndü)	Temas + Fırçalar	Ücretsiz mobil uygulama

OPSİYONEL AKSESUARLAR (PAKETE DAHİL DEĞİLDİR)

60µ Ultra İnce Partikül Filtre	100µ İnce Partikül Filtre	200µ Büyük Partikül Filtre	Robot muhafaza örtüsü
R0863500	R0863600	R0863700	R0568100

HANGİ HAVUZLAR İÇİN UYGUNDUR?

Havuz tipi	Toprakaltı ve topraküstü rijit duvarlı özel havuzlar
Maksimum havuz boyutları	12 x 6 m
Havuz şekli	Dikdörtgen, oval, serbest
Havuz zemin şekli	Düz, yumuşak eğim, muhtelif eğim, dik eğim
Havuz yüzeyi	Seramik, Liner, Polyester, PVC, Betonarme

AÇIKLAMA

Mobil Uygulama Kontrol	Evet
Mobil Uygulama	iAquaLink
Temizleme alanları	Zemin / duvarlar / su çizgisi
Temizleme çevrim sayısı	2 çevrim
Temizleme çevrim süresi	Hızlı: sadece zemin 1h15 - Smart: zemin/duvarlar/su çizgisi (hesaplanan zaman)
Timer	Hayır
Güç kaynağı	Trafo öncesi, 230 V şebekeye bağlı, otonom
Yönlendirme	Ön programlı
Çekiş sistemi	4 WD Tekerlekli
Çekiş sistemi motor sayısı	2 motorlu
Çekiş sistemi aktarma	Dişli aktarma
Basınç sensörü	Hayır
Temizlik fırçaları	Evet
Fırça tipi	Temas + Fırçalar
Lift sistemi	Evet
Şeffaf filtre penceresi	Evet
Filtre dolu uyarısı	Evet
Uzaktan kumanda	Hayır
Güvenlik	Havuz çevresi, su dışı çalışma güvenliği, tanı, elektronik motor koruması
Filtre sistemi	Rijit filtre haznesi
Filtre erişimi	Üstten kolay erişimli
Havuz suyu sıcaklık izleme	Hayır

TEKNİK ÖZELLİKLER

Güç kaynağı beslemesi	220-240 VAC / 50-60 Hz
Motor sayısı	3
Çalışma gücü	150 W
Kablo uzunluğu	18 m Swivel'li (Firdöndülü)
Filtreleme alanı	1180 cm ²
Filtreleme seviyesi	60µ
Filtre kapasitesi	5 L
Emiş ağız genişliği	24,5 cm
Ürün boyutları	43 x 48 x 27 cm
Koli boyutları	56 x 56 x 46 cm
Robot ağırlığı	10 kg
Koli ağırlığı	19.7 kg

DEĞERLİ MÜŞTERİLERİMİZ FLUIDRA KATALOĞDAKİ ÜRÜNLERE VE YEDEK PARÇALARA %5 ZAM GELMİŞTİR.

KABLOLU HAVUZ ROBOTLARI

RA 6500 iQ - ALPHA iQ™



AKILLI SİSTEM İLE ULTRA VERİMLİLİK

- + Sensor Nav Sistemi™ : Akıllı ve havuzunuza özel temizlik sistemi
- + Ultra güçlü ve uzun süreli vakum
- + Zahmetsizce sudan çıkarma
- + Wi-fi bağlantılı: Akıllı telefon / tablet uygulaması, kolay arayüz ile her yerden kontrol imkanı



ÜRÜN KODU & BİRİM FİYAT

Ürün Kodu	WR000198
Birim Fiyat EURO	3.200 €

PAKETE DAHİL OLAN AKSESUARLAR

					
Taşıma arabası	Kumanda Paneli	60µ Ultra İnce Partikül Filtre	Swivel (Firdöndü)	Temas + Fırçalar	Ücretsiz mobil uygulama

OPSİYONEL AKSESUARLAR (PAKETE DAHİL DEĞİLDİR)

60µ Ultra İnce Partikül Filtre	100µ İnce Partikül Filtre	200µ Büyük Partikül Filtre	Robot muhafaza örtüsü
R0863500	R0863600	R0863700	R0568100

HANGİ HAVUZLAR İÇİN UYGUNDUR?

Havuz tipi	Toprakaltı ve topraküstü rijit duvarlı özel havuzlar
Maksimum havuz boyutları	12 x 6 m
Havuz şekli	Dikdörtgen, oval, serbest
Havuz zemin şekli	Düz, yumuşak eğim, muhtelif eğim, dik eğim
Havuz yüzeyi	Seramik, Liner, Polyester, PVC, Betonarme

AÇIKLAMA

Mobil Uygulama Kontrol	Evet
Mobil Uygulama	iAquaLink
Temizleme alanları	Zemin / duvarlar / su çizgisi
Temizleme çevrim sayısı	Çoklu 0h30 ila 3h30 arası ayarlanabilir çevrim
Temizleme çevrim süresi	Hızlı: sadece zemin 1h15 - Smart: Zemin / duvarlar / su çizgisi (hesaplanan zaman) - Ultra: Zemin / duvarlar / su çizgisi (2h45)
Timer	7 gün-mobil uygulama ile
Güç kaynağı	Trafo öncesi, 230 V şebekeye bağlı, otonom
Yönlendirme	Ön programlı
Çekiş sistemi	4 WD Tekerlekli
Çekiş sistemi motor sayısı	2 motorlu
Çekiş sistemi aktarma	Dişli aktarma
Basınç sensörü	Evet
Temizlik fırçaları	Evet
Fırça tipi	Temas + Fırçalar
Lift sistemi	Evet
Şeffaf filtre penceresi	Evet
Filtre dolu uyarısı	Evet
Uzaktan kumanda	Evet - Mobil uygulama ile
Güvenlik	Havuz çevresi, su dışı çalışma güvenliği, tanı, elektronik motor koruması
Filtre sistemi	Rijit filtre haznesi
Filtre erişimi	Üstten kolay erişimli

TEKNİK ÖZELLİKLER

Güç kaynağı beslemesi	220-240 VAC / 50-60 Hz
Motor sayısı	3
Çalışma gücü	150 W
Kablo uzunluğu	18 m Swivel'li (Firdöndülü)
Filtreleme alanı	1180 cm ²
Filtreleme seviyesi	60µ
Filtre kapasitesi	5 L
Emiş ağız genişliği	24,5 cm
Ürün boyutları	43 x 48 x 27 cm
Koli boyutları	56 x 56 x 46 cm
Robot ağırlığı	10 kg
Koli ağırlığı	19.9 kg

DEĞERLİ MÜŞTERİLERİMİZ FLUIDRA KATALOGDAKİ ÜRÜNLERE VE YEDEK PARÇALARA %5 ZAM GELMİŞTİR.

RA 6700 iQ - ALPHA iQ™

STOKLARLA SINIRLIDIR



YIL GARANTİ



SIKLONİK EMİŞ



SIKLONİK EMİŞ



LIFT SİSTEMİ

LIFT SİSTEMİ

AKILLI SİSTEM İLE ULTRA VERİMLİLİK

- + Sensor Nav Sistemi™ : Akıllı ve havuzunuza özel temizlik sistemi
- + Ultra güçlü ve uzun süreli vakum
- + Zahmetsizce sudan çıkarma
- + Wi-fi bağlantılı: Akıllı telefon / tablet uygulaması, kolay arayüz ile her yerden kontrol imkanı

ÜRÜN KODU & BİRİM FİYAT

Ürün Kodu	WR000197
Birim Fiyat EURO	3.300 €

PAKETE DAHİL OLAN AKSESUARLAR

					
Taşıma arabası	Kumanda Paneli	60µ Ultra İnce Partikül Filtre	Swivel (Fırdöndü)	Temas + Fırçalar	Ücretsiz mobil uygulama

OPSİYONEL AKSESUARLAR (PAKETE DAHİL DEĞİLDİR)

60µ Ultra İnce Partikül Filtre	100µ İnce Partikül Filtre	200µ Büyük Partikül Filtre	Robot muhafaza örtüsü
R0863500	R0863600	R0863700	R0568100

HANGİ HAVUZLAR İÇİN UYGUNDUR?

Havuz tipi	Toprakaltı ve topraküstü rijit duvarlı özel havuzlar
Maksimum havuz boyutları	15 x 7 m
Havuz şekli	Dikdörtgen, oval, serbest
Havuz zemin şekli	Düz, yumuşak eğim, muhtelif eğim, dik eğim
Havuz yüzeyi	Seramik, Liner, Polyester, PVC, Betonarme

AÇIKLAMA

Mobil Uygulama Kontrol	Evet
Mobil Uygulama	iAquaLink
Temizleme alanları	Zemin / duvarlar / su çizgisi
Temizleme çevrim sayısı	Çoklu 0h30 ila 3h30 arası ayarlanabilir çevrim
Temizleme çevrim süresi	Hızlı: sadece zemin 1h15 - Smart: Zemin / duvarlar / su çizgisi (hesaplanan zaman) - Ultra: Zemin / duvarlar / su çizgisi (2h45) - sadece su çizgisi: 0h45
Timer	7 gün-mobil uygulama ile
Güç kaynağı	Trafo öncesi, 230 V şebekeye bağlı, otonom
Yönlendirme	Ön programlı
Çekiş sistemi	4 WD Tekerlekli
Çekiş sistemi motor sayısı	2 motorlu
Çekiş sistemi aktarma	Dişli aktarma
Basınç sensörü	Evet
Temizlik fırçaları	Evet
Fırça tipi	Temas + Fırçalar
Lift sistemi	Evet
Şeffaf filtre penceresi	Evet
Filtre dolu uyarısı	Evet
Uzaktan kumanda	Evet - Mobil uygulama ile
Güvenlik	Havuz çevresi, su dışı çalışma güvenliği, tanı, elektronik motor koruması
Filtre sistemi	Rijit filtre haznesi
Filtre erişimi	Üstten kolay erişimli

TEKNİK ÖZELLİKLER

Güç kaynağı beslemesi	220-240 VAC / 50-60 Hz
Motor sayısı	3
Çalışma gücü	150 W
Kablo uzunluğu	21 m Swivel'li (Fırdöndülü)
Filtreleme alanı	1180 cm ²
Filtreleme seviyesi	60µ
Filtre kapasitesi	5 L
Emiş ağız genişliği	24,5 cm
Ürün boyutları	43 x 48 x 27 cm
Koli boyutları	56 x 56 x 46 cm
Robot ağırlığı	10 kg
Koli ağırlığı	20.2 kg

DEĞERLİ MÜŞTERİLERİMİZ FLUIDRA KATALOĞDAKİ ÜRÜNLERE VE YEDEK PARÇALARA %5 ZAM GELMİŞTİR.



KABLOLU HAVUZ ROBOTLARI

RA 6800 iQ - ALPHA iQ™

AKILLI SİSTEM İLE ULTRA VERİMLİLİK

- + Sensor Nav Sistemi™ : Akıllı ve havuzunuza özel temizlik sistemi
- + Ultra güçlü ve uzun süreli vakum
- + Çift kademeli filtreleme
- + Zahmetsizce sudan çıkarma
- + Wi-fi bağlantılı: Akıllı telefon / tablet uygulaması, kolay arayüz ile her yerden kontrol imkanı



ÜRÜN KODU & BİRİM FİYAT

Ürün Kodu	WR000295
Birim Fiyat EURO	3.400 €

PAKETE DAHİL OLAN AKSESUARLAR

					
Taşıma arabası	Kumanda Paneli	60µ / 150µ Çift Kademeli Filtre	Swivel (Firdöndü)	Temas + Fırçalar	Ücretsiz mobil uygulama

OPSİYONEL AKSESUARLAR (PAKETE DAHİL DEĞİLDİR)

150µ Çift kademeli 1.filtre	150µ Çift kademeli 2.filtre	100µ İnce Partikül Filtre	200µ Büyük Partikül Filtre	60µ Ultra İnce Partikül Filtre	Robot muhafaza örtüsü
R0913300	R0913400	R0863600	R0863700	R0863500	R0568100

HANGİ HAVUZLAR İÇİN UYGUNDUR?

Havuz tipi	Toprakaltı ve topraküstü rijit duvarlı özel havuzlar
Maksimum havuz boyutları	15 x 7 m
Havuz şekli	Dikdörtgen, oval, serbest
Havuz zemin şekli	Düz, yumuşak eğim, muhtelif eğim, dik eğim
Havuz yüzeyi	Seramik, Liner, Polyester, PVC, Betonarme

AÇIKLAMA

Mobil Uygulama Kontrol	Evet
Mobil Uygulama	iAquaLink
Temizleme alanları	Zemin / duvarlar / su çizgisi
Temizleme çevrim sayısı	Çoklu 0h30 ila 3h30 arası ayarlanabilir çevrim
Temizleme çevrim süresi	Hızlı: sadece zemin 1h15 - Smart: Zemin / duvarlar / su çizgisi (hesaplanan zaman) - Ultra: Zemin / duvarlar / su çizgisi (2h45) - sadece su çizgisi: 0h45
Timer	7 gün-mobil uygulama ile
Güç kaynağı	Trafo öncesi, 230 V şebekeye bağlı, otonom
Yönlendirme	Ön programlı
Çekiş sistemi	4 WD Tekerlekli
Çekiş sistemi motor sayısı	2 motorlu
Çekiş sistemi aktarma	Dişli aktarma
Basınç sensörü	Evet
Temizlik fırçaları	Evet
Fırça tipi	Temas + Fırçalar
Lift sistemi	Evet
Şeffaf filtre penceresi	Evet
Filtre dolu uyarısı	Evet
Uzaktan kumanda	Evet - Mobil uygulama ile
Güvenlik	Havuz çevresi, su dışı çalışma güvenliği, tanı, elektronik motor koruması
Filtre sistemi	Rijit filtre haznesi
Filtre erişimi	Üstten kolay erişimli

TEKNİK ÖZELLİKLER

Güç kaynağı beslemesi	220-240 VAC / 50-60 Hz
Motor sayısı	3
Çalışma gücü	150 W
Kablo uzunluğu	21 m Swivel'li (Firdöndülü)
Filtreleme alanı	1827 cm ²
Filtreleme seviyesi	150/60µ
Filtre kapasitesi	5 L
Emiş ağız genişliği	24,5 cm
Ürün boyutları	43 x 48 x 27 cm
Koli boyutları	56 x 56 x 46 cm
Robot ağırlığı	10 kg
Koli ağırlığı	20.5 kg

DEĞERLİ MÜŞTERİLERİMİZ FLUIDRA KATALOGDAKİ ÜRÜNLERE VE YEDEK PARÇALARA %5 ZAM GELMİŞTİR.



KABLOLU HAVUZ ROBOTLARI

RA 6900 iQ - ALPHA iQ™

AKILLI SİSTEM İLE ULTRA VERİMLİLİK

- + Sensor Nav Sistemi™ : Akıllı ve havuzunuza özel temizlik sistemi
- + Ultra güçlü ve uzun süreli vakum
- + Çift kademeli filtreleme
- + Zahmetsizce sudan çıkarma
- + Wi-fi bağlantılı: Akıllı telefon / tablet uygulaması, kolay arayüz ile her yerden kontrol imkanı



LIFT SY LIFT SYSTEMI DU ÇİFT KADEMELİ ULTRA FİLTRELEME

ÜRÜN KODU & BİRİM FİYAT

Ürün Kodu	WR000296
Birim Fiyat EURO	3.550 €

PAKETE DAHİL OLAN AKSESUARLAR

					
Taşıma arabası	Kumanda Paneli	60µ / 150µ Çift Kademeli Filtre	Swivel (Firdöndü)	Temas + Fırçalar	Ücretsiz mobil uygulama

OPSİYONEL AKSESUARLAR (PAKETE DAHİL DEĞİLDİR)

Coarse filter 150µ for stand alone or Dual-Stage use	Ultra-fine filter 60µ for Dual-Stage use	100µ İnce Partikül Filtre	200µ Büyük Partikül Filtre	60µ Ultra İnce Partikül Filtre	Robot muhafaza örtüsü
R0913300	R0913400	R0863600	R0863700	R0863500	R0568100

HANGİ HAVUZLAR İÇİN UYGUNDUR?

Havuz tipi	Toprakaltı ve topraküstü rijit duvarlı özel havuzlar
Maksimum havuz boyutları	20 x 10 m
Havuz şekli	Dikdörtgen, oval, serbest
Havuz zemin şekli	Düz, yumuşak eğim, muhtelif eğim, dik eğim
Havuz yüzeyi	Seramik, Liner, Polyester, PVC, Betonarme

AÇIKLAMA

Mobil Uygulama Kontrol	Evet
Mobil Uygulama	iAquaLink
Temizleme alanları	Zemin / duvarlar / su çizgisi
Temizleme çevrim sayısı	Çoklu 0h30 ila 3h30 arası ayarlanabilir çevrim
Temizleme çevrim süresi	Hızlı: sadece zemin 1h15 - Smart: Zemin / duvarlar / su çizgisi (hesaplanan zaman) - Ultra: Zemin / duvarlar / su çizgisi (2h45) - sadece su çizgisi: 0h45
Timer	7-days
Güç kaynağı	Trafo öncesi, 230 V şebekeye bağlı, otonom
Yönlendirme	Ön programlı
Çekiş sistemi	4 WD Tekerlekli
Çekiş sistemi motor sayısı	2 motorlu
Çekiş sistemi aktarma	Dişli aktarma
Basınç sensörü	Evet
Temizlik fırçaları	Evet
Fırça tipi	Temas + Fırçalar
Lift sistemi	Evet
Şeffaf filtre penceresi	Evet
Filtre dolu uyarısı	Evet
Uzaktan kumanda	Evet - Mobil uygulama ile
Güvenlik	Havuz çevresi, su dışı çalışma güvenliği, tanı, elektronik motor koruması
Filtre sistemi	Rijit filtre haznesi
Filtre erişimi	Üstten kolay erişimli

TEKNİK ÖZELLİKLER

Güç kaynağı beslemesi	220-240 VAC / 50-60 Hz
Motor sayısı	3
Çalışma gücü	150 W
Kablo uzunluğu	25 m Swivel'li (Firdöndülü)
Filtreleme alanı	1827 cm ²
Filtreleme seviyesi	150/60µ
Filtre kapasitesi	5 L
Emiş ağız genişliği	24,5 cm
Ürün boyutları	43 x 48 x 27 cm
Koli boyutları	56 x 56 x 46 cm
Robot ağırlığı	10 kg
Koli ağırlığı	20.9 kg

DEĞERLİ MÜŞTERİLERİMİZ FLUIDRA KATALOGDAKİ ÜRÜNLERE VE YEDEK PARÇALARA %5 ZAM GELMİŞTİR.

KABLOLU HAVUZ ROBOTLARI

RA 63 iQ Bio - ALPHA iQ™



DOĞAL VE BİYOLOJİK HAVUZLAR İÇİN

- + Sensor Nav Sistemi™ : Akıllı ve havuzunuza özel temizlik sistemi
- + Ultra güçlü ve uzun süreli vakum
- + Zahmetsizce sudan çıkarma
- + Wi-fi bağlantılı: Akıllı telefon / tablet uygulaması, kolay arayüz ile her yerden kontrol imkanı



ÜRÜN KODU & BİRİM FİYAT

Ürün Kodu	WR000277
Birim Fiyat EURO	3.025 €

PAKETE DAHİL OLAN AKSESUARLAR

					
Taşıma arabası	Kumanda Paneli	400µ Filtre	Swivel (Fırdöndü)	Temas + Fırçalar	Ücretsiz mobil uygulama

OPSİYONEL AKSESUARLAR (PAKETE DAHİL DEĞİLDİR)

60µ Ultra İnce Partikül Filtre	100µ İnce Partikül Filtre	200µ Büyük Partikül Filtre	Robot muhafaza örtüsü
R0863500	R0863600	R0863700	R0568100

HANGİ HAVUZLAR İÇİN UYGUNDUR?

Havuz tipi	Doğal ve biyolojik havuzlar
Maksimum havuz boyutları	12 x 6 m
Havuz şekli	Dikdörtgen, oval, serbest
Havuz zemin şekli	Düz, yumuşak eğim, muhtelif eğim, dik eğim
Havuz yüzeyi	Seramik, Liner, Polyester, PVC, Betonarme

AÇIKLAMA

Mobil Uygulama Kontrol	Evet
Mobil Uygulama	iAquaLink
Temizleme alanları	Zemin / duvarlar / su çizgisi
Temizleme çevrim sayısı	2 çevrim
Temizleme çevrim süresi	Hızlı: sadece zemin 1h15 - Smart: zemin/duvarlar/su çizgisi (hesaplanan zaman)
Timer	Hayır
Güç kaynağı	Trafo öncesi, 230 V şebekeye bağlı, otonom
Yönlendirme	Ön programlı
Çekiş sistemi	4 WD Tekerlekli
Çekiş sistemi motor sayısı	2 motorlu
Çekiş sistemi aktarma	Dişli aktarma
Basınç sensörü	Hayır
Temizlik fırçaları	Evet
Fırça tipi	Temas + Fırçalar
Lift sistemi	Evet
Şeffaf filtre penceresi	Evet
Filtre dolu uyarısı	Evet
Uzaktan kumanda	Hayır
Güvenlik	Havuz çevresi, su dışı çalışma güvenliği, tanı, elektronik motor koruması
Filtre sistemi	Rijit filtre haznesi
Filtre erişimi	Üstten kolay erişimli
Havuz suyu sıcaklık izleme	Hayır

TEKNİK ÖZELLİKLER



Güç kaynağı beslemesi	220-240 VAC / 50-60 Hz
Motor sayısı	3
Çalışma gücü	150 W
Kablo uzunluğu	18 m Swivel'li (Fırdöndülü)
Filtreleme alanı	1180 cm ²
Filtreleme seviyesi	400µ
Filtre kapasitesi	5 L
Emiş ağız genişliği	24,5 cm
Ürün boyutları	43 x 48 x 27 cm
Koli boyutları	56 x 56 x 46 cm
Robot ağırlığı	10 kg
Koli ağırlığı	19.7 kg

DEĞERLİ MÜŞTERİLERİMİZ FLUIDRA KATALOGDAKİ ÜRÜNLERE VE YEDEK PARÇALARA %5 ZAM GELMİŞTİR.

HIDROLİK TEMİZLEME

Basit ve uygun fiyatlı bir çözüm

**ARALIKLARIN
KARŞILAŞTIRMALI
TABLOSU
TEKNİK ÖZELLİKLER**

		MX6®	MX8®	MX10®
				
Havuz çeşitleri	Yüzeyler	Vinil, polyester gövde, güçlendirilmiş PVC, boyalı beton, fayans	Vinil, polyester gövde, güçlendirilmiş PVC, boyalı beton, fayans	Vinil, polyester gövde, güçlendirilmiş PVC, boyalı beton, fayans
	Şekiller	Dikdörtgen, oval, serbest şekil	Dikdörtgen, oval, serbest şekil	Dikdörtgen, oval, serbest şekil
	Button	Düz, hafif eğim, kompozit eğim	Düz, hafif eğim, kompozit eğim	Düz, hafif eğim, kompozit eğim
	Boyut	10 x 5 m	12 x 6 m	12 x 6 m
	Filtreleme pompasından gereken minimum güç	3/4HP	3/4HP	3/4HP*
Performans	Hareket	Mekanik	Mekanik	Mekanik
	Temizlik alanları	Zemin ve duvarlar	Zemin ve duvarlar	Zemin ve duvarlar
	Emiş	1 turbine	2 turbines	2 turbines
	Boru sayısı 1m - Twist & Lock boru	10	12	12
	Aktif fırçalama	-	-	✓
	Halo Teknolojisi Türbini	-	-	✓
Üretici orijinal garantisidir				

* Fayans havuzlar için 1 HP gereklidir

STANDART KURULUM

- Emiş temizleyici doğrudan vakum noktasına veya skimmer'a bağlanır. Elektrik bağlantısı gerekmez.
- Havuz için ideal hortum uzunluğu, süpürgecin havuzda kat edebileceği en büyük mesafenin bağlantı noktasından (skimmer) havuzun en uzak köşesine kadar olan kısmına 1 metrelik bir bölüm eklenerek hesaplanır.
- Optimum kurulum için bir akış testi gerçekleştirin ve ayar vanası kullanarak akış hızını ayarlayın.

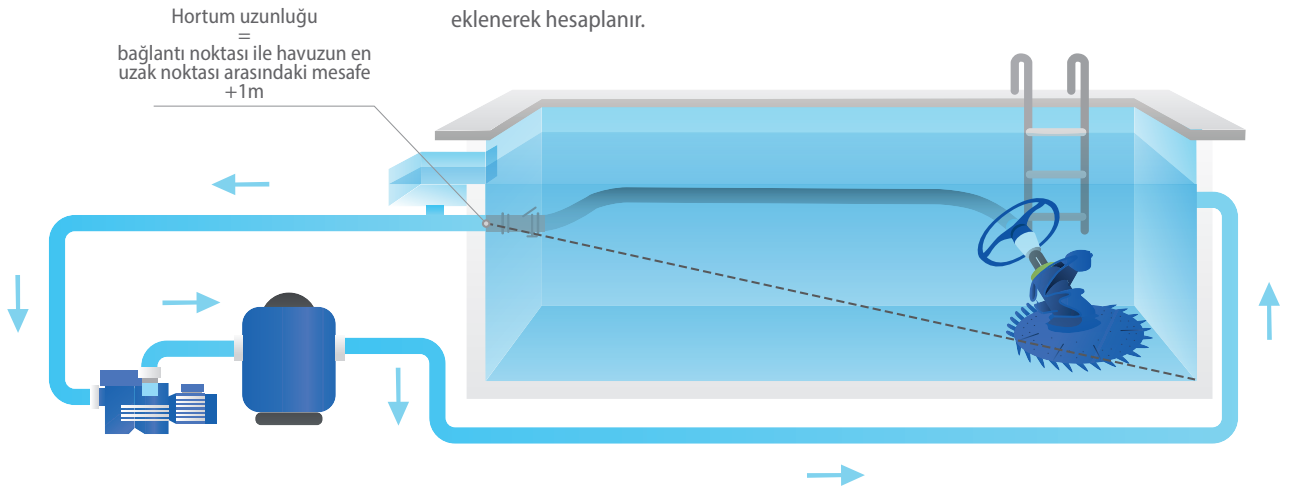

DEĞERLİ MÜŞTERİLERİMİZ FLUIDRA KATALOGDAKİ ÜRÜNLERE VE YEDEK PARÇALARA %5 ZAM GELMİŞTİR.

HİDROLİK TEMİZLİK EKİPMANLARI

MX6™ - MX™ SERİSİ



2
YIL
GARANTİ

Güçlü Temizlik

- + Ön-programlı X-drive navigasyon sistemi: bütün alanlarda metodik temizlik
- + Turbo vakum gücü : güçlü bir türbin ve çift fırçalı pervane sistemi
- + Fırçalı paletli Aktarma sistemi: süreklilik ve hareket kabiliyeti için
- + Debi ayar vanası ile içinden geçen aşırı debiyi otomatik olarak kontrol eder en iyi performans ve uzun süreli temizlik sağlar

ÜRÜN KODU & BİRİM FİYAT

Ürün Kodu	W79102
Birim Fiyat EURO	880 €

PAKETE DAHİL OLAN AKSESUARLAR

					
45° Dirsek uzatma	Özel Kilitli Hortum	Adaptör	45° Dirsek	Debi ayar vanası (robot)	Debi koruma vanası (skimmer)

OPSİYONEL AKSESUARLAR (PAKETE DAHİL DEĞİLDİR)

6 parça 1m'lik Özel Kilitli hortum	Siklonik™ Yaprak tutucu
W78055	W37110

HANGİ HAVUZLAR İÇİN UYGUNDUR?

Havuz tipi	Toprakaltı ve topraküstü rijit duvarlı özel havuzlar
Maksimum havuz boyutları	10 x 5 m
Havuz şekli	Dikdörtgen, oval, serbest
Havuz zemin şekli	Düz, yumuşak eğim, muhtelif eğim
Havuz yüzeyi	Seramik, Liner, Polyester, PVC, Betonarme

AÇIKLAMA

Mobil Uygulama Kontrol	Hayır
Temizleme alanları	Zemin / duvarlar
Temizleme çevrim süresi	2 saatlik periyotlarla 6 saat filtrasyon
Yönlendirme	Ön programlı
Çekiş sistemi aktarma	Dişli aktarma
Basınç sensörü	Hayır
Temizlik fırçaları	Hayır
Filtre sistemi	Vakum hattı veya skimmer
Filtre erişimi	Vakum hattı veya skimmer
Havuz suyu sıcaklık izleme	Hayır
Adet / Palet	30

TEKNİK ÖZELLİKLER

Güç kaynağı beslemesi	Havuz filtrasyon pompası
Hortum uzunluğu	10 parça x 1 m
Filtreleme alanı	Havuz filtrasyonu
Filtreleme seviyesi	Havuz filtrasyonu
Emiş ağız genişliği	25 cm
Deplasman hızı	8 m/dk
Gereken pompa gücü minimum	0,75 HP Bosster pompa (seramikhavuzları için 1 HP)
Ürün boyutları	31 x 19 x 22 cm
Koli boyutları	102 x 23 x 37 cm
Robot ağırlığı	2.5 kg
Koli ağırlığı	8.2 kg

DEĞERLİ MÜŞTERİLERİMİZ FLUIDRA KATALOGDAKİ ÜRÜNLERE VE YEDEK PARÇALARA %5 ZAM GELMİŞTİR.

MX8™ - MX™ SERİSİ



2
YIL
GARANTİ

Güçlü Temizlik

- + Ön-programlı X-drive navigasyon sistemi: bütün alanlarda metodik temizlik
- + Turbo vakum gücü : güçlü bir türbin ve çift fırçalı pervane sistemi
- + Fırçalı paletli Aktarma sistemi: süreklilik ve hareket kabiliyeti için
- + Debi ayar vanası ile içinden geçen aşırı debiyi otomatik olarak kontrol eder en iyi performans ve uzun süreli temizlik sağlar

ÜRÜN KODU & BİRİM FİYAT

Ürün Kodu	W70668
Birim Fiyat EURO	900 €

PAKETE DAHİL OLAN AKSESUARLAR

					
Özel Kilitli Hortum	Adaptör	45° Dirsek uzatma	45° Dirsek	Debi ayar vanası (robot)	Debi koruma vanası (skimmer)

OPSİYONEL AKSESUARLAR (PAKETE DAHİL DEĞİLDİR)

6 parça 1m'lik Özel Kilitli hortum	Siklonik™ Yaprak tutucu
W78055	W37110

HANGİ HAVUZLAR İÇİN UYGUNDUR?

Havuz tipi	Toprakaltı ve topraküstü rijit duvarlı özel havuzlar
Maksimum havuz boyutları	12 x 6 m
Havuz şekli	Dikdörtgen, oval, serbest
Havuz zemin şekli	Düz, yumuşak eğim, muhtelif eğim
Havuz yüzeyi	Seramik, Liner, Polyester, PVC, Betonarme

AÇIKLAMA

Mobil Uygulama Kontrol	Hayır
Temizleme alanları	Zemin / duvarlar
Temizleme çevrim süresi	2 saatlik periyotlarla 6 saat filtrasyon
Timer	Hayır
Yönlendirme	Ön programlı
Çekiş sistemi aktarma	Dişli aktarma
Basınç sensörü	Hayır
Filtre sistemi	Vakum hattı veya skimmer
Filtre erişimi	Vakum hattı veya skimmer
Havuz suyu sıcaklık izleme	Hayır
Adet / Palet	30

TEKNİK ÖZELLİKLER

Güç kaynağı beslemesi	Havuz filtrasyon pompası
Hortum uzunluğu	12 parça x 1 m
Filtreleme alanı	Havuz filtrasyonu
Filtreleme seviyesi	Havuz filtrasyonu
Emiş ağız genişliği	36 cm
Deplasman hızı	8
Gereken pompa gücü minimum	0,75 HP Bosster pompa (seramikhavuzları için 1 HP)
Ürün boyutları	41 x 19 x 22 cm
Koli boyutları	102 x 23 x 37 cm
Robot ağırlığı	3.2 kg
Koli ağırlığı	9.5 kg

DEĞERLİ MÜŞTERİLERİMİZ FLUIDRA KATALOGDAKİ ÜRÜNLERE VE YEDEK PARÇALARA %5 ZAM GELMİŞTİR.

MX10™

DERİN TEMİZLİK İÇİN AKTİF FIRÇALAMA



SİKLONİK FIRÇALAMA

Siklonik fırçalama teknolojisi ile havuza yapışan kirleri emmeden temizleyebilir. Robotun aktif fırçaları, havuz zeminine ve kenarlarına yapışan inatçı yosunlar da dahil olmak üzere her türlü pisliği temizleyebileceği anlamına geliyor.



METODİK TEMİZLİK

MX10, Ön programlı X-Drive navigasyon sistemi ile temizlenecek tüm alanlar üzerinde metodik olarak hareket ederek havuzunuzun şekli ve boyutu ne olursa olsun rakipsiz bir kapsama alanı sağlar.



TURBO EMİŞ

MX10 turbo emme sistemi, güçlü bir türbin ve tüm kiri ve kalıntıları temizleyicinin ağzına yönlendiren iki kenarlı emme pervanesini kullanır. Düşük akışta bile ultra verimli temizliği garanti eder.



DÖNÜŞTÜRÜLEBİLİR EMME GİRİŞİ

Büyük veya küçük kirler için dönüştürülebilir kir emme girişi.

DEĞERLİ MÜŞTERİLERİMİZ FLUIDRA KATALOGDAKİ ÜRÜNLERE VE YEDEK PARÇALARA %5 ZAM GELMİŞTİR.

MX10™ - MX™ RANGE



Derinlemesine temizlik için aktif fırçalama

+ Önceden programlanmış X-Drive navigasyon sistemi: tüm alanların metodik temizliği

+ Turbo emiş: tüm alanların metodik temizliği

+ Ergonomik sap: daha kolay su tahliyesi için

Üretici orijinal garantisi: 2 yıl

REFERANS FİYATI

Kod	WS000075
Birim Fiyat EURO	1.250

PAKETE DAHİL AKSESUARLAR

					
Siklonik fırçalama fırçaları	Döner Kilitli Hortumlar	Yeraltı vana manşeti	45° Dirsek uzatılmış	Akış Regülatör Vanası (temizleyici)	Akış koruyucu valf (skimmer)

İSTEĞE BAĞLI AKSESUARLAR (DAHİL DEĞİLDİR)

6 bölümlü 1 m Twist Lock hortumları	Cyclonic™ Yaprak Tutucu
W78055	W37110

HANGI TIP HAVUZLAR İÇİN?

Havuz türleri	Özel yer altı havuzları, Yer üstü havuzlar, Sabit duvarlı
Maksimum havuz boyutları	12 x 6 m
Havuz şekli	Oval, Dikdörtgen, Serbest şekil
Havuz tabanı	Düz, Hafif Eğim, Kompozit eğim
Havuz yüzeyi	Astar, Boyalı beton, Polyester gövde, Takviyeli PVC, Fayans

AÇIKLAMA

Uygulama Kontrolü	Hayır
Alanların temizlenmesi	Zemin / duvarlar
Temizlik Döngüleri	Üç 2 saatlik seansta önerilen 6 saatlik filtreleme
Zamanlayıcı	Hayır
Direksiyon temizliği	Önceden programlanmış
Şanzıman temizliği	Vites şanzımanı
Fırçaların temizlenmesi	Evet
Fırça tipi	Siklonik Fırçalar
Filtreleme sistemi	Emiş hattı veya skimmer
Filtreleme erişimi	Emiş hattı veya skimmer
Su sıcaklığı	Hayır
Birimler/palet	30

TEKNİK ÖZELLİKLER

Güç kaynağı	Havuz filtreleme grubu
Kablo uzunluğu ve hortum uzunluğu	1 m'lik 12 bölüm
Filtreleme yüzeyi	Havuz filtreleme devresi
Filtreleme seviyesi	Havuz filtreleme devresi
Giriş emiş boyutu	36 cm
Deplasman hızı	8
Gerekli ekipman	0,75 HP Bosster pompası (fayans havuzlar için 1 HP)
Ürün Boyutları	41 x 19 x 22 cm
Paketleme Boyutları	102 x 23 x 37 cm
Ürün Ağırlığı	3.2 kg
Paketlenmiş Ağırlık	9.5 kg

DEĞERLİ MÜŞTERİLERİMİZ FLUIDRA KATALOGDAKİ ÜRÜNLERE VE YEDEK PARÇALARA %5 ZAM GELMİŞTİR.

SPA TEMİZLİK EKİPMANLARI

Spa wand



Hedeflenen temizlik

- + Küçük alanlar için tasarlandı : spa, basamaklar, havuz köşeleri...
- + Verimli ve kolay kullanım el süpürgesi
- + Pislikler paslanmaz çelik filtre içinde tutulur



ÜRÜN KODU & BİRİM FİYAT

Ürün Kodu	W9320018
Birim Fiyat EURO	150 €

PAKETE DAHİL OLAN AKSESUARLAR

		
2 emiş ağız	Duvar askı kiti	Çelik filtre

HANGİ HAVUZLAR İÇİN UYGUNDUR?

Havuz tipi	Toprakaltı ve topraküstü rijit duvarlı özel havuzlar,Özel SPA lar
Havuz şekli	Dikdörtgen, oval, serbest
Havuz zemin şekli	Düz, yumuşak eğim, muhtelif eğim
Havuz yüzeyi	Seramik, Liner, Polyester, PVC, Betonarme

AÇIKLAMA

Mobil Uygulama Kontrol	Hayır
------------------------	-------

TEKNİK ÖZELLİKLER

Güç kaynağı beslemesi	Manuel fırça
Ürün boyutları	7 x 7 x 144 cm
Koli boyutları	8 x 9 x 146 cm
Robot ağırlığı	1.2 kg
Koli ağırlığı	1.7 kg

DEĞERLİ MÜŞTERİLERİMİZ FLUIDRA KATALOGDAKİ ÜRÜNLERE VE YEDEK PARÇALARA %5 ZAM GELMİŞTİR.



Cyclonic™ Yaprak Tutucu -

Yaprak Yakalamak İçin İdeal Aksesuar

- + Siklon emiş sistemi: sürekli emiş ve kir askıda kalır
- + Pompada basınç yok
- + Büyük, şeffaf, boşaltılması kolay filtre sepeti
- + Tüm hortum tiplerine uyur

Üretici orijinal garantisi: 2 yıl



REFERANS FİYATI

Kod	W37110
Birim Fiyat EURO	220,00

PAKETE DAHİL AKSESUARLAR



Standart hortum ve Twist Lock hortum adaptörleri

AÇIKLAMA

Şeffaf pencere	Evet
Filtration system	Emiş hattı veya skimmer
Filtreleme erişimi	Emiş hattı veya skimmer

TEKNİK ÖZELLİKLER

Ürün Boyutları	23 x 19 x 28 cm
Paketleme Boyutları	24 x 20 x 29 cm
Ürün Ağırlığı	1 kg
Paketlenmiş Ağırlık	1.3 kg

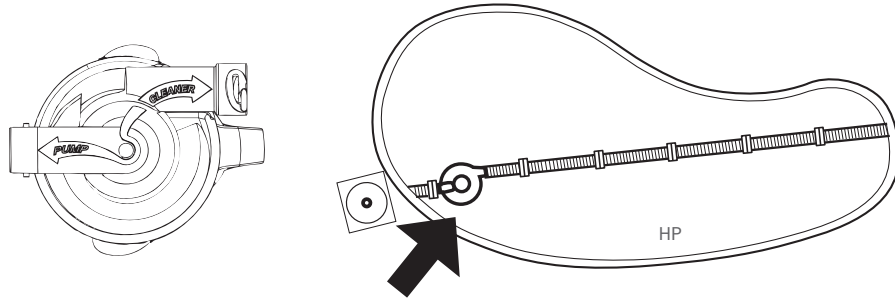

Skimmer/veya emiş hattına en yakın ilk hortum bağlantısına takın.
Yaprak Tutucu kapağındaki kılavuzları (Pompa/Temizleyici) kullanarak doğru yönelimi sağlayın.

SPABOT™

İLK KABLOSUZ SPA ROBOTU



ZAHMETSİZ SPA TEMİZLİĞİ

Şarj edilebilir Lityum-lyon pil ile otomatik temizleme ve kablosuz teknoloji.

OPTİMUM TEMİZLİK

60 dakikalık bir döngüde zemin, koltuk ve duvarların kapsanması ve aktif fırçalanması.



KOLAY KULLANIM

Hızlı başlatma, spa'dan kolayca geri almak için döngüsünün sonunda yüzer. Kolay kullanım için sadece 2,5 kg. Kolay filtre erişimi ve döküntü görünürlüğü.



**FREEDOM
TO
MOVE** 



DEĞERLİ MÜŞTERİLERİMİZ FLUIDRA KATALOGDAKİ ÜRÜNLERE VE YEDEK PARÇALARA %5 ZAM GELMİŞTİR.



SPA ROBOTU

OS 0800 - SPABOT™2
YEAR
WARRANTY

LITHIUM-ION

ALL TYPES
OF SPAS**ÜRÜN KODU & BİRİM FİYAT**

Ürün Kodu	WR000514
Birim Fiyat EURO	750 €

PAKETE DAHİL OLAN AKSESUARLAR

Şarj Adaptörü

100µ İnce Partikül Filtre

HANGİ HAVUZLAR İÇİN UYGUNDUR?

Havuz tipi	Zemin üstü ve gömme Özel SPA' lar Maksimum 3 x 3 m
Maksimum havuz boyutları	Tüm şekiller
Havuz şekli	Tüm yüzeyler
Havuz yüzeyi	Allsurfaces

AÇIKLAMA

Mobil Uygulama Kontrol	Hayır
Temizleme alanları	Zemin / Koltuklar / duvarlar
Temizleme çevrim sayısı	1 çevrim
Temizleme çevrim süresi	Zemin/ koltuklar / duvarlar: 60 dakika
Batarya çalışma süresi	60 dakija
Şarj tipi	İç mekan şarj
Şarj süresi	8 saat
Timer	Hayır
Yönlendirme	Ön programlı
Çekiş sistemi	2 teker
Çekiş sistemi motor sayısı	1 motor
Çekiş sistemi aktarma	Dişli / Manyetik kuplör
Basınç sensörü	Hayır
Temizlik fırçaları	Evet
Fırça tipi	Ön fırça
Lift sistemi	Hayır
Şeffaf filtre penceresi	Evet
Filtre dolu uyarısı	Hayır
Uzaktan kumanda	Hayır
Güvenlik	Su dışı çalışma güvenliği, Elektronik motor koruyucusu
Filtre sistemi	Rijit filtre haznesi
Filtre erişimi	Üstten kolay erişimli
Havuz suyu sıcaklık izleme	Hayır
Adet / Palet	48

TEKNİK ÖZELLİKLER

Motor sayısı	2
Batarya tipi	Lityum-ilyon
Batarya kapasitesi	6 600 mAh
Çalışma gücü	50 W
Filtreleme alanı	123 cm ²
Filtreleme seviyesi	100µ
Filtre kapasitesi	1 L
Emiş ağız genişliği	7,4 cm
Ürün boyutları	28 x 25.5 x 23 cm
Koli boyutları	32 x 28 x 26 cm
Robot ağırlığı	2.5 kg
Koli ağırlığı	3.4 kg

DEĞERLİ MÜŞTERİLERİMİZ FLUIDRA KATALOGDAKİ ÜRÜNLERE VE YEDEK PARÇALARA %5 ZAM GELMİŞTİR.

3 YIL
GARANTİ

TRX 8500 IQ - VORTRAX

ORTA BÜYÜKLÜKTEKİ HALKA AÇIK HAVUZLARDA, OTEL KAMPING APARTMAN VS. YOĞUN KULLANIM İÇİN ÖZEL OLARAK TASARLANMIŞTIR. 20 METREYE KADAR TEMİZLEME KAPASİTESİ

- + Sensor Nav Sytem™: Akıllı ve havuzunuza özel temizlik sistemi
- + Kolay temizlenebilir fırçalar
- + Yoğun kullanım için ağır hizmet ekipmanları ve çekiş sistemi ile
- + Ultra güçlü ve uzun süreli vakum
- + Oteller, siteler ve spor merkezleri için halka açık yüzme havuzlarında profesyonel kullanım için tasarlanmıştır

ÜRÜN KODU & BİRİM FİYAT

Ürün Kodu	WR000597
Birim Fiyat EURO	3.850 €

PAKETE DAHİL OLAN AKSESUARLAR

Taşıma arabası	Güç kaynağı	Ultra-İnce Partikül Filtre Haznesi 60µ-150µ	Temas + ZZ Fırçalar	Ücretsiz mobil uygulama
----------------	-------------	---	---------------------	-------------------------

HANGİ HAVUZLAR İÇİN UYGUNDUR?

Havuz özellikleri	Toprakaltı ve topraküstü rijit duvarlı havuzlar, 20 metre uzunluğa kadar
Havuz şekli	Dikdörtgen, oval, serbest
Zemin şekli	Düz, yumuşak eğim, muhtelif eğim, dik eğim
Havuz yüzeyi	Seramik, Liner, Polyester, PVC, Betonarme

AÇIKLAMA

Temizleme alanları	Zemin / Duvarlar / Su çizgisi
Temizleme çevrim sayısı ve süresi	Çoklu 0h30 ila 6h Çevrim: - Hızlı: Sadece zemin 1h15 - Smart: Zemin/ Duvarlar / Su çizgisi (hesaplanan zaman) - Ultra: Zemin / Duvarlar / Su çizgisi (2h45)
Timer	7-gün / 3 saate kadar çalışma erteleme
Güç kaynağı	Trafo öncesi, 230 V şebekeye bağlı, otonom
Yönlendirme	Ön-programlı
Çekiş sistemi	Palet - 2 motor
Dişli	Güçlendirilmiş dişli şanzıman
Basınç sensörü	Evet
Fırçalar	Evet (Temas + ZZ Fırçalar)
Lift Sistemi	Evet
Şeffaf filtre penceresi	Hayır
Filtre dolu uyarısı	Evet
Uzaktan kumanda	Uzaktan kumanda (Mobil uygulama ile)
Havuz suyu sıcaklığı izleme	Evet (mobil uygulamada)
Güvenlik	Havuz çevresi, su dışı çalışma güvenliği, tanı, elektronik motor koruması
Filtre sistemi, erişim	Üstten kolay erişimli rijit filtre haznesi
Adet / Palet	12

TEKNİK ÖZELLİKLER

Motor sayısı	3
Güç kaynağı beslemesi	200-240 VAC ; 50 / 60 Hz
Güç kaynağı	30 VDC
Çalışma gücü	150 W
Kablo uzunluğu	25m
Robot boyutları (L x W x h)	47 x 51 x 29 cm
Paket boyutları (L x W x h)	56 x 56 x 46 cm
Robot ağırlığı	11 kg
Paket ağırlığı	21 kg
Filtreleme alanı ve seviyesi	1180 cm ²
Filtre kapasitesi	5 L
Emiş ağız genişliği	24,5 cm

OPSİYONEL AKSESUARLAR (PAKETE DAHİL DEĞİLDİR)

İnce Partikül Filtre Haznesi 100µ	Büyük Partikül Filtre Haznesi 200µ
R0863600	R0863700

DEĞERLİ MÜŞTERİLERİMİZ FLUIDRA KATALOGDAKİ ÜRÜNLERE VE YEDEK PARÇALARA %5 ZAM GELMİŞTİR.

TRX 8700 IQ - VORTRAX



3 YIL
GARANTİ



ORTA BÜYÜKLÜKTEKİ HALKA AÇIK HAVUZLARDA, OTEL KAMPING APARTMAN VS. YOĞUN KULLANIM İÇİN ÖZEL OLARAK TASARLANMIŞTIR. 25 METREYE KADAR TEMİZLEME KAPASİTESİ

- + Duvarları ve engelleri algılamak için ultrasonik sensörler
- + Sensor Nav Sytem™: Akıllı ve havuzunuza özel temizlik sistemi
- + Yoğun kullanım için ağır hizmet ekipmanları ve çekiş sistemi ile
- + Ultra güçlü ve uzun süreli vakum
- + Oteller, siteler ve spor merkezleri için halka açık yüzme havuzlarında profesyonel kullanım için tasarlanmıştır

ÜRÜN KODU & BİRİM FİYAT

Ürün Kodu	WR000598
Birim Fiyat EURO	4.500 €

PAKETE DAHİL OLAN AKSESUARLAR"

Taşıma arabası	Güç kaynağı	Çift kademeli filtre 150µ ve 60µ filtrelerle	Temas + ZZ Fırçalar	Ücretsiz mobil uygulama	Kinetik bluetooth uzaktan kumanda
----------------	-------------	--	---------------------	-------------------------	-----------------------------------

HANGİ HAVUZLAR İÇİN UYGUNDUR?

Havuz özellikleri	Toprakaltı ve topraküstü rijit duvarlı havuzlar, 25 metre uzunluğa kadar
Havuz şekli	Dikdörtgen, oval, serbest
Zemin şekli	Düz, yumuşak eğim, muhtelif eğim, dik eğim
Havuz yüzeyi	Seramik, Liner, Polyester, PVC, Betonarme

AÇIKLAMA

Temizleme alanları	Zemin / Duvarlar / Su çizgisi
Temizleme çevrim sayısı ve süresi	Çoklu 0h30 ila 6h Çevrim: - Hızlı: Sadece zemin 1h15 - Smart: Zemin/ Duvarlar / Su çizgisi (hesaplanan zaman) - Ultra: Zemin / Duvarlar / Su çizgisi (2h45)
Timer	7-gün / 3 saate kadar çalışma erteleme
Güç kaynağı	Trafo öncesi, 230 V şebekeye bağlı, otonom
Yönlendirme	Ön-programlı
Çekiş sistemi	Palet - 2 motor
Dişli	Güçlendirilmiş dişli şanzıman
Basınç sensörü	Evet
Fırçalar	Evet (Temas + ZZ Fırçalar)
Lift Sistemi	Evet
Şeffaf filtre penceresi	Hayır
Filtre dolu uyarısı	Evet
Uzaktan kumanda	Uzaktan kumanda (Mobil uygulama ile)
Havuz suyu sıcaklığı izleme	Evet (mobil uygulamada)
Güvenlik	Havuz çevresi, su dışı çalışma güvenliği, tanı, elektronik motor koruması
Filtre sistemi, erişim	Üstten kolay erişimli rijit filtre haznesi
Adet / Palet	12

TEKNİK ÖZELLİKLER

Motor sayısı	3
Güç kaynağı beslemesi	200-240 VAC ; 50 / 60 Hz
Güç kaynağı	30 VDC
Çalışma gücü	150 W
Kablo uzunluğu	30m
Robot boyutları (L x W x h)	47 x 51 x 29 cm
Paket boyutları (L x W x h)	56 x 56 x 46 cm
Robot ağırlığı	13 kg
Paket ağırlığı	24 kg
Filtreleme alanı ve seviyesi	1827 cm ² / 150 ve 60µ
Filtre kapasitesi	5 L
Emiş ağız genişliği	24,5 cm

OPSİYONEL AKSESUARLAR (PAKETE DAHİL DEĞİLDİR)

İnce Partikül Filtre Haznesi 100µ	Büyük Partikül Filtre Haznesi 200µ
R0863600	R0863700

DEĞERLİ MÜŞTERİLERİMİZ FLUIDRA KATALOGDAKİ ÜRÜNLERE VE YEDEK PARÇALARA %5 ZAM GELMİŞTİR.

HALKA AÇIK HAVUZLAR İÇİN KABLOLU HAVUZ ROBOTLARI

ARCO

HALKA AÇIK HAVUZLARDA YOĞUN KULLANIM İÇİN ÖZEL OLARAK TASARLANDI

- + Duvarları ve engelleri algılamak için kızılötesi sensörler
- + Jiroskop ve pusula destekli akıllı navigasyon sistemi
- + Yoğun kullanım için ağır hizmet ekipmanları ve çekiş sistemi ile
- + Ultra güçlü vakum
- + Manuel kullanım için uzaktan kumanda
- + Oteller, siteler ve spor merkezleri için halka açık yüzme havuzlarında profesyonel kullanım için tasarlanmıştır



ÜRÜN KODU & BİRİM FİYAT

Ürün Kodu	WR000396
Birim Fiyat EURO	7.100 €

PAKETE DAHİL OLAN AKSESUARLAR

Taşıma arabası	Güç kaynağı	Çift torba filtre	Uzaktan kumanda	Ücretsiz Bluetooth® uygulaması
----------------	-------------	-------------------	-----------------	--------------------------------

HANGİ HAVUZLAR İÇİN UYGUNDUR?

Havuz özellikleri	Toprakaltı ve topraküstü rijit duvarlı havuzlar, 30 metre uzunluğa kadar
Havuz şekli	Dikdörtgen, oval, serbest
Zemin şekli	Düz, yumuşak eğim, muhtelif eğim, dik eğim
Havuz yüzeyi	Seramik, Liner, Polyester, PVC, Betonarme

AÇIKLAMA

Temizleme alanları	Zemin / Duvarlar
Temizleme çevrim sayısı ve süresi	Çoklu Çevrim: - Sadece Zemin - Zemin/ duvarlar / su çizgisi - 2 temizlik çevriminde ötemeli başlatma (3h)
Başlatma erteleme	3 saate kadar çalışma erteleme
Güç kaynağı	Trafo öncesi, 230 V şebekeye bağlı, otonom
Yönlendirme	Ön-programlı
Çekiş sistemi	Palet - 2 motor
Dişli	Güçlendirilmiş bileşenlerle kayış sistemli aktarma
Kızılötesi sensör	Evet
Fırçalar	PVA
Filtre dolu uyarısı	Evet
Uzaktan kumanda	Evet (Bluetooth®)
Filtre sistemi, erişim	Alttan erişimli çift torba filtrelili
Adet / Palet	9

TEKNİK ÖZELLİKLER

Motor sayısı	3
Güç kaynağı beslemesi	110-240 VAC ; 50 / 60 Hz
Güç kaynağı	24 VDC
Çalışma gücü	150 W
Kablo uzunluğu	30m
Robot boyutları (L x W x h)	43 x 43 x 54 cm
Paket boyutları (L x W x h)	80 x 40 x 60 cm
Robot ağırlığı	9 kg
Paket ağırlığı	22 kg
Filtreleme alanı ve seviyesi	3,1 kg
Maksimum çalışma derinliği	5 m
Emiş ağız genişliği	40 cm

DEĞERLİ MÜŞTERİLERİMİZ FLUIDRA KATALOGDAKİ ÜRÜNLERE VE YEDEK PARÇALARA %5 ZAM GELMİŞTİR.



ARCOTAX

HALKA AÇIK HAVUZLARDA YOĞUN KULLANIM İÇİN ÖZEL OLARAK TASARLANDI

- + Duvarları ve engelleri algılamak için kızılötesi sensörler
- + Jiroskop ve pusula destekli akıllı navigasyon sistemi
- + Yoğun kullanım için ağır hizmet ekipmanları ve çekiş sistemi ile
- + Ultra güçlü vakum
- + Manuel kullanım için uzaktan kumanda
- + Oteller, siteler ve spor merkezleri için halka açık yüzme havuzlarında profesyonel kullanım için tasarlanmıştır



ÜRÜN KODU & BİRİM FİYAT

Ürün Kodu	WR000397
Birim Fiyat EURO	15.500 €

PAKETE DAHİL OLAN AKSESUARLAR

Taşıma arabası	Kapasitif güç kaynağı	Çift torba filtre	Uzaktan kumanda	Ücretsiz Bluetooth® uygulaması
----------------	-----------------------	-------------------	-----------------	--------------------------------

HANGİ HAVUZLAR İÇİN UYGUNDUR?

Havuz özellikleri	Toprakaltı ve topraküstü rijit duvarlı havuzlar, 50 metre uzunluğa kadar
Havuz şekli	Dikdörtgen, oval, serbest
Zemin şekli	Düz, yumuşak eğim, muhtelif eğim, dik eğim
Havuz yüzeyi	Seramik, Liner, Polyester, PVC, Betonarme

AÇIKLAMA

Temizleme alanları	Zemin / Duvarlar
Temizleme çevrim sayısı ve süresi	Çoklu Çevrim: - Sadece Zemin - Zemin/ duvarlar / su çizgisi - 2 temizlik çevriminde ötemeli başlatma (3h)
Başlatma erteleme	Evet
Güç kaynağı	Trafo öncesi, 230 V şebekeye bağlı, otonom
Yönlendirme	Ön-programlı
Çekiş sistemi	Palet - 2 motor
Dişli	Güçlendirilmiş bileşenlerle kayış sistemli aktarma
Kızılötesi sensör	Evet
Fırçalar	PVA
Filtre dolu uyarısı	Evet
Uzaktan kumanda	Evet (Bluetooth®)
Filtre sistemi, erişim	Alttan erişimli çift torba filtreli
Adet / Palet	3 / Amerikan palet

TEKNİK ÖZELLİKLER

Motor sayısı	3
Güç kaynağı beslemesi	110-240 VAC ; 50 / 60 Hz
Güç kaynağı	24 VDC
Çalışma gücü	150 W
Kablo uzunluğu	40m
Robot boyutları (L x W x h)	80 x 43 x 54 cm
Paket boyutları (L x W x h)	90 x 51 x 62 cm
Robot ağırlığı	18 kg
Paket ağırlığı	22 kg
Filtreleme alanı ve seviyesi	5,1 kg
Maksimum çalışma derinliği	5 m
Emiş ağız genişliği	80 cm

ISITMA SOĞUTMA



370 YÜZME HAVUZLARINDA ISITMA
ÇÖZÜMLERİ

371 ISI POMPALARI

377 KARŞILAŞTIRMA TABLOLARI

377 ÜRÜN ÇEŞİTLERİ

381 Z550iQ

382 Z400iQ

383 Z350iQ

391 ELEKTRIKLI ISITICILAR

391 RE/U

392 REDLINE

393 RE/L

394 ETNA

384 ISI DEĞİŞTİRİCİLERİ

385 Waterheat

386 Uranus

388 Heat Line



395 ISI POMPALARI KARŞILAŞTIRMA TABLOSU

398 ProElyo Touch

399 Eco Elyo

400 Excellium invertör

402 ALASKA

403 SIBERIA

404 PROHEAT II INDOOR

405 PROHEAT II

HAVUZ ISITMA

YÜZME HAVUZLARINDA ISITMA ÇÖZÜMLERİ

Farklı Isıtma çözümleri

Bilgilendirme

- Havuzun izotermal bir örtü ile muhafaza edilmesi, ısıtma için gerekli güç ihtiyacını yarıya düşürür!
- Neticede izotermal örtü olmayan bir havuzu ısıtmak için 12kW gerekiyorsa aynı havuzu izotermal örtülü ısıtmak için 6kW yeterlidir.
- Dış havanın en sıcak olduğu günlerde ısı pompasını kullanmak, performanslarını en üst düzeye çıkarmaya (dolayısıyla elektrik tüketimini en aza indirmeye) izin verecektir. Havuzunuzu sıcak güneşli günlerde ısıtmak ve geceleri üzerini izotermal örtü ile örtmek en uygun çözümdür!
- Havuzun gece (veya dış havanın sıcaklığının daha düşük olduğu zamanlarda) izotermal bir örtü ile örtülmesi, havuz sıcaklığının düşmesini yavaşlatacaktır.

> ISITICI SEÇİM KRİTERLERİ

Havuzla uygun bir sistem tanımlamak için birçok parametrenin dikkate alınması gerekir. En önemli parametreler (ancak ayrıntılı olmayan) aşağıdakilerdir:

1. Ortalama dış hava sıcaklığı (°C)
2. İstenilen havuz suyu sıcaklığı (°C)
3. Kullanım periyodu
4. Havuz hacmi (m³)
5. İzotermal bir örtü kullanımı veya kullanılmaması
6. Filtrasyon süresi

Bir ısıtma sisteminin boyutlandırılmasını etkileyen tüm parametreleri dikkate almak için çevrimiçi Zodiac yapılandırıcıları mevcuttur:

• Havuz profesyonelleri için hazırlanan sitemizi ziyaret edin: <https://pro.zodiac-poolcare.com/>

• Genel kullanım için, basitleştirilmiş ve kullanıcı dostu bir arayüze sahip Zodiac web sitemizi ziyaret edin: <https://www.zodiac-poolcare.co.uk/> daha düşük maliyetle maximum konfor.

Isıtma ekipmanı seçimi, kullanılacak enerji kaynağına da bağlıdır.



	Isı Pompaları	Elektrikli Isıtıcılar	Isı eşanjörleri
KARŞILAŞTIRMA TABLOSU			
Çözüm	Bağımsız, havuza özel kullanım	Bağımsız, havuza özel kullanım	Evin ısıtma kaynağına bağlı
Enerji kullanımı	Elektrik	Elektrik	Evin ısıtma kaynağı (doğalgaz, akaryakıt, yenilenebilir enerji, vb.)
Tüketim maliyeti	€*	€€€	€ ila €€€**
Yatırım maliyeti	€€	€	€
Avantajlar	Ekonomik Verimli	Kolay montaj	Tüm ısıtma sistemleri ile uyumlu
Kullanım alanları	Tüm açık veya kapalı havuzlar	Spa, ev ve yazlıklarda	Boyer' e yakın açık veya kapalı havuzlarda

* Isı pompası, termodinamik sistemi sayesinde tükettiğinden çok daha fazlasını geri verebilen çok verimli bir çözümdür.

DEĞERLİ MÜŞTERİLERİMİZ FLUIDRA KATALOĞDAKİ ÜRÜNLERE VE YEDEK PARÇALARA %5 ZAM GELMİŞTİR.

ISI POMPALARI

Ekonomik ve ekolojik çözüm

Isı pompaları, havuzu ısıtırken aynı zamanda enerji tasarrufu sağlamak için ideal çözümdür.

> NASIL ÇALIŞIR?

Isı pompası termodinamik bir sistemdir. Çalışma prensibi oldukça basittir. Sistem, havadan aldığı kaloriyi doğrudan havuz suyuna aktarır.

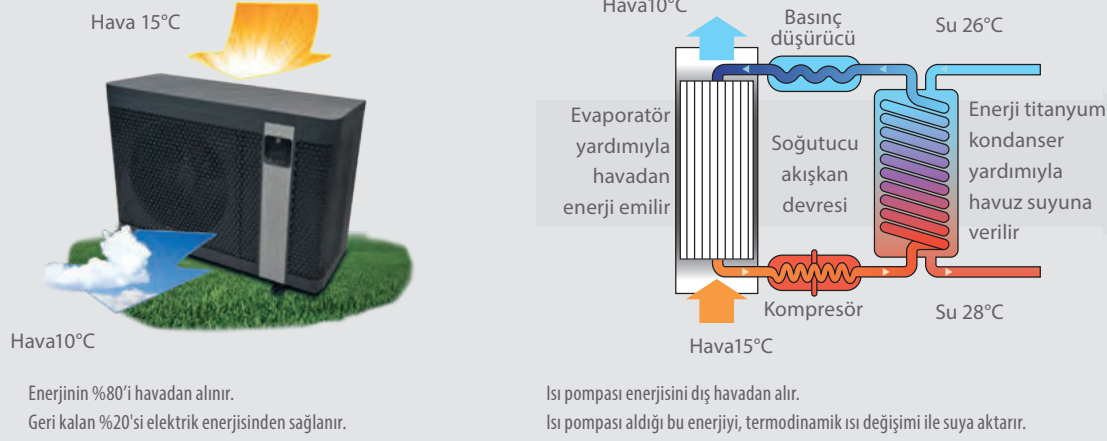

Isı pompaları, basit bir elektrik ve su tesisatı yardımı ile yeni yapılmakta olan veya mevcut havuzlara kolayca monte edilebilmektedirler.



DEĞERLİ MÜŞTERİLERİMİZ FLUIDRA KATALOGDAKİ ÜRÜNLERE VE YEDEK PARÇALARA %5 ZAM GELMİŞTİR.

ÇEVRE STANDARTI (EN 17645)

Eylül 2022'de yeni bir Standart yayınlandı: EN 17645. Kalıcı olarak uygulanması amaçlanan (EN 16582'de tanımlandığı gibi) açık havuzlarla (yer altı ve yer üstü havuzlar) ilgilidir.

Bu standardın ana hedefleri, konut tipi yüzme havuzlarının kullanımına ilişkin çevresel değerlendirmeyi aşağıdaki yollarla sağlamaktır:

- Eysel yüzme havuzlarının çevresel performanslarını ele almak,
- Ürünlerin verimliliğini artırmak ve enerji açısından verimli ve çevre dostu ürünlerin geliştirilmesini teşvik etmek,
- Enerji tasarrufu açısından iyi uygulamaları teşvik etmek.

> ISI POMPALARINA ETKİSİ NEDİR?

- Isı pompasının performansları SCOP (Mevsimsel Katsayı Performansı) hesaplamasına dayanmaktadır. Piyasadaki tüm ısı pompalarının aynı koşullar altında karşılaştırılmasına imkan veren A'dan F'ye kadar bir sınıfa karşılık gelir.
- "A", ısı pompasının çok iyi bir verime sahip olduğu, "F" ise çok daha düşük bir verime sahip olduğu anlamına gelir.

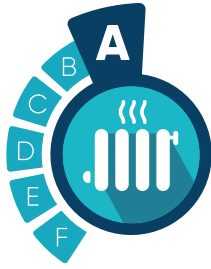

> SCOP NASIL HESAPLANIR?

Isı pompasının farklı hava sıcaklıklarında ve kompresör hızlarında 5 farklı COP'sini ölçüyoruz:

- Hava 7°C'de ve %100 kompresör hızında COP
- Hava 15°C'de, %30, %65 ve %100 kompresör hızlarında COP
- Hava 26°C'de %30 kompresör hızında COP

Isıtma sistemi SCOP değerleri	Verimlilik sınıfı
SCOP ≥ 7	A
7 > SCOP ≥ 6	B
6 > SCOP ≥ 4	C
4 > SCOP ≥ 3	D
3 > SCOP ≥ 1	E
SCOP < 1	F

R290 YENİ ÇEVRE DOSTU GAZ (PROPAN)

Bir propan soğutucu gazı olan R290, daha düşük Küresel Isınma Potansiyeli (GWP) sayesinde R32'ye göre en iyi çevresel yeni alternatif haline geliyor.

- GWP R290 = 3
- GWP R32 = 675

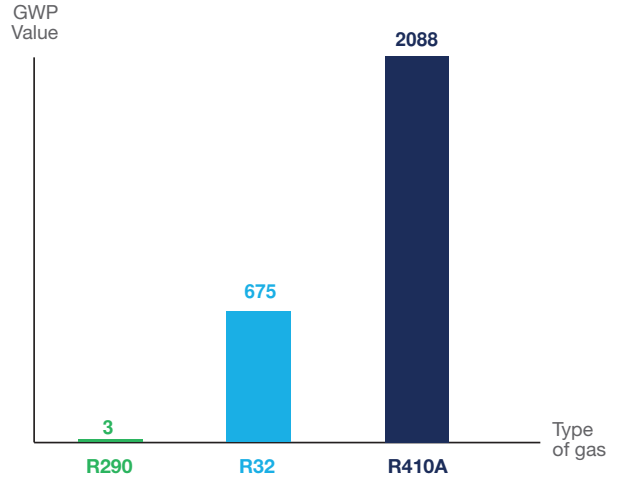

Daha düşük GWP etkisine ek olarak R290 aynı zamanda yüksek enerji verimliliğine sahiptir ve çok iyi performans sağlar.

> BİLGİLENDİRME

HIZLI BAŞLANGIÇ KILAVUZU (QSG)

Çevresel ayak izimizi azaltmak amacıyla, kullanım kılavuzunun daha kısa ve basitleştirilmiş bir versiyonu, her ısı pompasıyla birlikte aşamalı olarak teslim edilir. Sayfa sayısını %60'a kadar azaltmaya olanak sağlar. Kullanım kılavuzunun tamamı hâlâ markanın web sitelerinde ve Uygulamanın içinde mevcuttur.

DEĞERLİ MÜŞTERİLERİMİZ FLUIDRA KATALOGDAKİ ÜRÜNLERE VE YEDEK PARÇALARA %5 ZAM GELMİŞTİR.

ISI POMPALARI

Performans kavramını anlamak

Isı pompalarının performansını iki ana değer karakterize eder: güçleri ve performans katsayıları.

• **kW cinsinden ifade edilen güç**, suya aktarılan ısı miktarını gösterir.

Kullanım sırasında ısı pompasının maruz kaldığı belirli iklim koşullarında ifade edilir:

- Dış hava sıcaklığı
- Dış havanın nemi
- Havuz suyu sıcaklığı

Bir ısı pompasının gücü çoğunlukla dış hava sıcaklığına bağlı olacaktır. Hava ne kadar sıcaksa, kW cinsinden güç o kadar yüksek, dolayısıyla COP o kadar yüksek olur.

Örneğin (grafiğe bakın), bir Z250iQ, 15°C hava / 26°C su / %70 nem şartlarında 9kW güç harcayacaktır. Buna göre, aynı koşullardaki performansları karşılaştırmak çok önemlidir.!

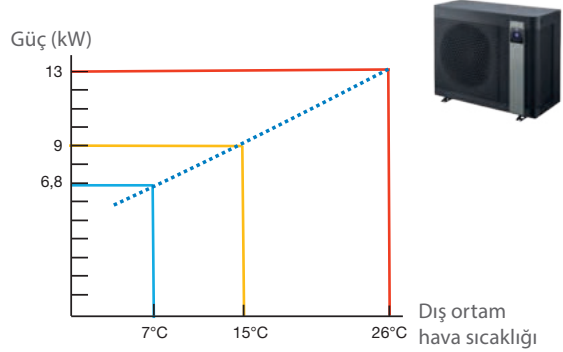
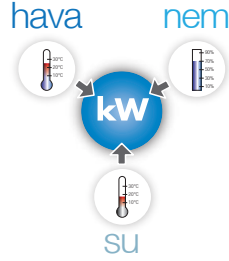

• **Performans katsayısı (COP)**, suya aktarılan gücün, ısı pompasının harcadığı güce oranıdır. Güç gibi, performans katsayısı da doğrudan kullanım koşullarına bağlı olarak değişmektedir.

Örnek olarak, 5 COP performans katsayısı, elektrik sayacında tüketilen 1 kWh için, ısıtım havuzdaki suya 5 kat veya 5 kWh daha fazla enerji sağladığı anlamına gelir.

Bu şekilde performans katsayısı ne kadar yüksek olursa, sistem o kadar verimli ve ekonomik olacaktır.

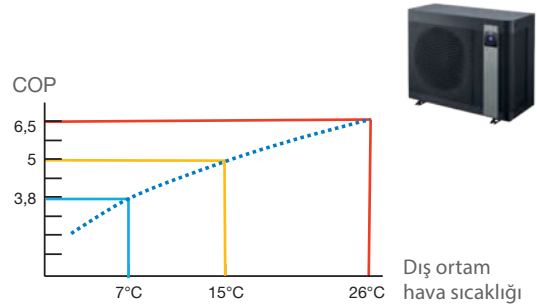

Sessiz kurulum

> GÜRÜLTÜ SEVİYESİNİN DOĞRU ÖLÇÜMÜ

Evaporatör, fan ve kompresör tasarımında kullanılan en son teknolojiler, Zodiac® ısı pompalarını son derece sessiz hale getirir.

Gürültü seviyesinin gerçek ve objektif bir şekilde ölçülebilmesi için sertifikalı bir kurum tarafından değerlendirilmesi gerekir. Gürültü seviyesi iki şekilde ifade edilir:

- **Akustik güç olarak dB(A)**: bu kaynağın değişmeyen ses seviyesidir.
- **Akustik basınç olarak dB(A)**: bu insan kulağı tarafından algılanan ses seviyesidir.

Montaj yapılan çevreye ve ölçüm yapılan mesafeye bağlıdır. Bu sebeple ölçümlenen mesafe her zaman bu değerle birlikte belirtilmelidir.

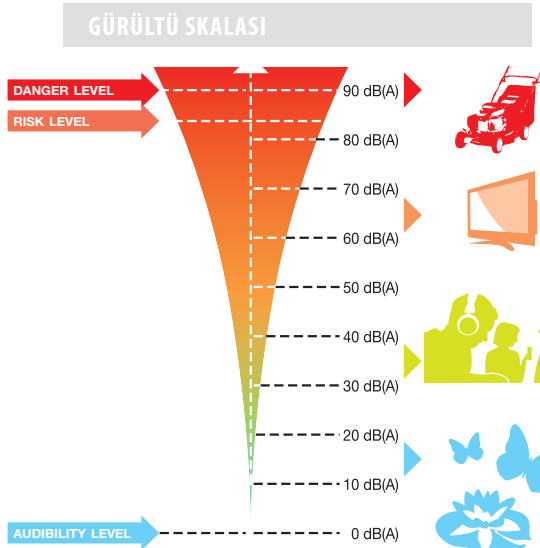
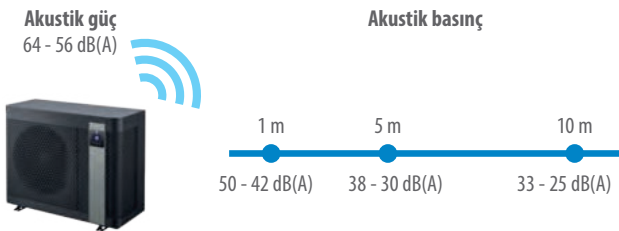

Farklı ürünlerin gürültü seviyelerini mukayese etmek için, hangi değerin belirtildiğini kontrol edin. Akustik güç mü? Akustik basınç mı? Eğer verilen değer akustik basınç ise hangi mesafeden ölçüldüğüne dikkat edin!

DEĞERLİ MÜŞTERİLERİMİZ FLUIDRA KATALOGDAKİ ÜRÜNLERE VE YEDEK PARÇALARA %5 ZAM GELMİŞTİR.

ISI POMPALARI

ANA ÖZELLİKLER

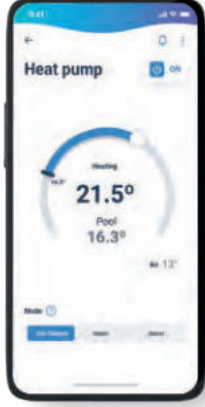

FLUIDRA
POOL

> BAĞLANTI

Fluidra Pool uygulamasının sezgisel arayüzü sayesinde, ısı pompasını (ve diğer Fluidra ürünlerini; bkz. Havuzların İnterneti bölümü) herhangi bir zamanda herhangi bir yerden bir akıllı telefonla uzaktan kolayca bağlayın ve kontrol edin.

Fluidra Pool uygulaması, kişisel verilerin korunmasını sağlamak için GDPR'ye (Genel Veri Koruma Yönetmeliği) uygundur.

IQBRIDGE RS İLE BAĞLANIN

iQBridge RS, bazı ısı pompalarını (karşılaştırmalı tablolara bakın) kullanıcının WiFi ağına kolayca bağlamak ve Fluidra Pool uygulaması kontrol deneyiminden yararlanmak için kullanılan bir Plug & Play WiFi ağ geçididir.



iQBridge RS ve FluidraPool uygulamasının avantajları hakkında daha fazla bilgi için «Havuzların İnterneti» bölümüne bakın.

> FULL İNVERTÖR TEKNOLOJİSİ

- Full Invertör teknolojisi, bir ısı pompasının havuz ısıtma ihtiyaçlarına bağlı olarak güç modunu değiştirmesine olanak tanır. Bu nedenle en düşük gürültü seviyesinde en iyi enerji verimliliğini elde edecek şekilde çalışır.
- 3 çalışma moduna sahip tam invertör teknolojisi:
- Boost: Sezon başında hızlı ısıtma için maximum güç
- Akıllı: Ecosilence ve Boost arasında otomatik güç ayarı
- Ecosilence: Daha fazla enerji tasarrufu ve daha düşük gürültü seviyesi

> DİKEY ÜFLEME AVANTAJLARI

- Ünite çevresinde daha az boş alan gerektiğinden genellikle küçük alanlar için uygundur.
- Yatay ve dikey ısı pompası arasında aynı ses seviyesinde algılanan ses seviyesi dikey ısı pompaları için daha düşük olacaktır çünkü hava yukarı doğru üflenir.
- Dikey üfleme sayesinde soğuk hava havuz kullanıcılarına doğru üflenmez.

> OTOMATİK SOĞUTMA MODU

Liner havuzlarda, su kalitesinin bozulmasını, yeşile dönmesini ve linerin zarar görmesini önlemek için havuzdaki suyun sıcaklığının +30°C'nin üzerinde tutulması tavsiye edilmez. Sıcak bölgelerde, sıcak mevsimlerde veya havuzun korunaklı olması durumunda havuz suyu sıcaklığının +30°C'yi aşması olağandır.

Otomatik soğutma moduna sahip bir ısı pompası, havuz suyu sıcaklığını istenen hedef sıcaklıkta sabitleyecektir.

> DEFROST PRENSİBİ

Dış sıcaklık düşük olduğunda, evaporatör buzlanma eğilimi gösterecek ve bu da verimliliğini azaltacaktır: buzun DEFROST (döngünün ters çevrilmesiyle) ile giderilmesi gerekir.

Soğutma devresi ters çevrilir, evaporatörün buzunun çözülmesi için havuzdaki sudan ısı alınır. Defrost, uzun süreli / tam yıl kullanıma olanak tanır.

DEĞERLİ MÜŞTERİLERİMİZ FLUIDRA KATALOGDAKİ ÜRÜNLERE VE YEDEK PARÇALARA %5 ZAM GELMİŞTİR.

> FARKLI HAVA ÇIKIŞ ÜFLEME TİPLERİ

Havuzlar için ısı pompaları farklı tipte üfleyicilere sahip olabilir, bu da kurulumlarını kısıtlamalara göre uyarlamayı mümkün kılar.

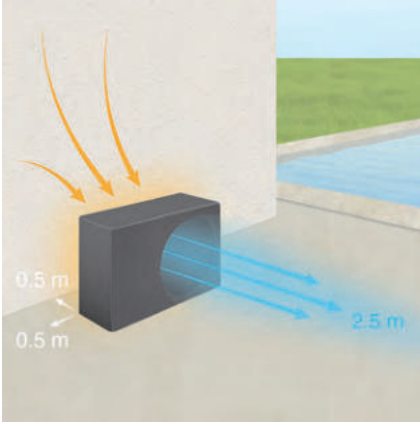

> YATAY

Yatay üfleme pompaları piyasada en sık bulunan pompalardır ve ısıtma performansı açısından etkili tasarımı sunarlar. Ancak, büyük bir zemin ayak izi gerektirmeleri ve bacaklar/ayaklar üzerinden soğuk hava üflemenin sakıncası gibi dezavantajları vardır.

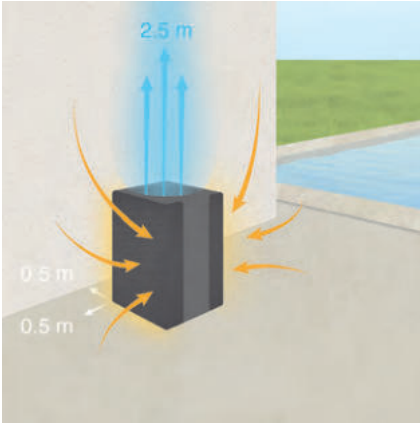

> DİKEY

Dikey üfleli pompalar dar alanlar için idealdir. Küçük bir zemin ayak iziyle (yatay üfleli bir ısı pompasının yaklaşık yarısı kadar) en kompakt çözümü sunarlar. Bir diğer avantajı da, yukarıdan gelen gürültüyü dağıtarak ısı pompasının algılanan gürültüsünü azaltmaları, ayrıca ayaklarınıza soğuk hava üfleyerek sizi rahatsız etmemeleridir. Öte yandan, daha az optimize edilmiş ve doğrudan hava akışı nedeniyle performansları yatay üfleli bir ısı pompasının kadar iyi değildir.

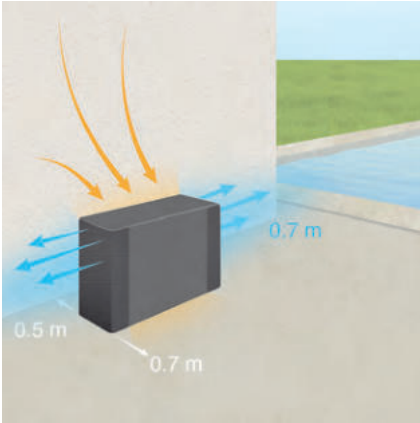

> YAN

Yan üfleli pompalar küçük alanlar için de idealdir; ayak izleri dikey bir hava çıkışından biraz daha büyüktür, ancak yine de yatay bir üfleyiciden daha küçüktür. Başlıca avantajları şunlardır: azaltılmış gürültü, ancak aynı zamanda fan görünmeden karışmayı kolaylaştıran bir tasarım, daha pürüzsüz, daha gizli bir ön panel ve ayaklarınıza doğru üfleme olmaması. Ayrıca dikey üfleli pompalardan daha verimlidirler.

	VERİMLİLİK	AYAK İZİ	ALGILANAN GÜRÜLTÜ	BAHÇE GÜRÜLTÜSÜ
YATAY	++++	≈ 6/7 m ²	++	++
DİKEY	++	≈ 2.5/3 m ²	++++	+++
YAN	+++	≈ 4/5 m ²	++++	++++

DEĞERLİ MÜŞTERİLERİMİZ FLUIDRA KATALOGDAKİ ÜRÜNLERE VE YEDEK PARÇALARA %5 ZAM GELMİŞTİR.

> MONTAJ ÖNERİLERİ

- Dışarıda, havuz makine dHavaesine yakın, havuzdan yeterli mesafede (geçerli elektrik standartlarına göre).
- Sabit, sağlam ve düz bir yüzeyde.
- Isı pompası ve çevresi (duvarlar, bitkiler, vb.) arasındaki minimum mesafeleri aşağıda gösterildiği gibi koruyun.

YATAY FAN ÇIKIŞLI ISI POMPALARI

Metre cinsinden minimum boş alan

A	B	C	D
0,5	0,5	0,5	2

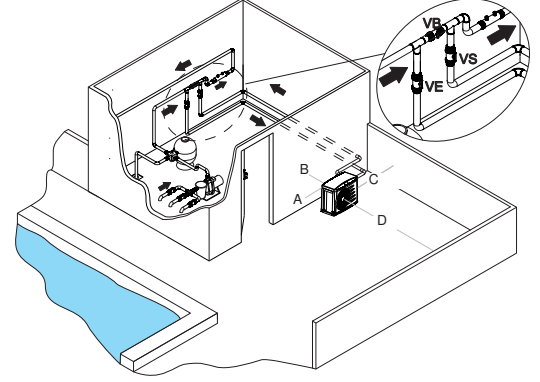

DİKAY FAN ÇIKIŞLI ISI POMPALARI

Metre cinsinden minimum boş alan

A	B	C	D	E
0,5	0,5	0,5	0,5	2
0,15*				

* Sadece Z350iQ için

Bu şemalar, maksimum verimlilik ve bakım kolaylığı için önerilen mesafeleri gösterir. Performans ve servis kolaylığı üzerinde olası etkilerle birlikte alternatif kurulum düzeni düşünülebilir.

Kurulum talimatlarının tamamı için lütfen kullanım kılavuzuna bakın.

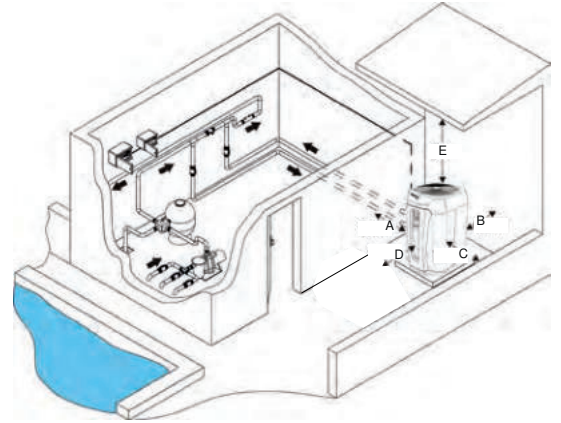

> ISI POMPASI MONTAJ TAVSİYELERİ

Bir ısı pompası; kompresör, fan vb. gibi ses ve titreşim üreten "hareketli parçalardan" meydana gelir.

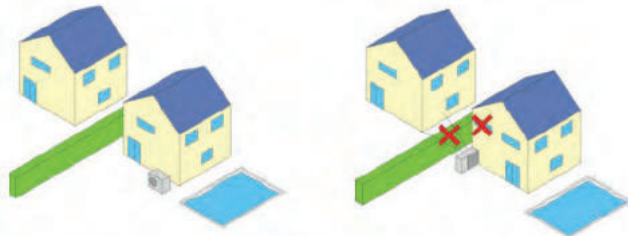
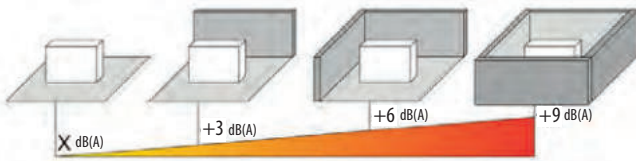

Oluşabilecek rahatsızlıkları önlemek veya kaçınmak için, birkaç montaj kuralına uyulmalıdır:

- Açık alanlar tercih edin (köşe veya avlu içlerinden sakının), çünkü ses dalgaları cihazın her yönünden yayılacağı için çarpacağı yüzeyden geri yansıtacaktır.
- Pencere altına veya karşısına monte etmeyin.
- Komşu mülkiyeti ile ilgili:
 - Sistemi komşu sınırına mümkün olan en uzak noktaya monte edin.
 - Cihazın fanı komşu bahçesine bakmamalıdır.





> TABANDAN TİTREŞİMİ ÖNLEME

- Titreşim önleyici takozlar kullanın.
- Titreşimleri absorbe etmek için gerekirse takozları yenileyin, çünkü zamanla etkinliklerini kaybederler.
- Montaj kaidesi kullanın. Kaide ağırlığı ısı pompasının en az 2 katı kadar olmalıdır.
- Binadan bağımsız olmalıdır.









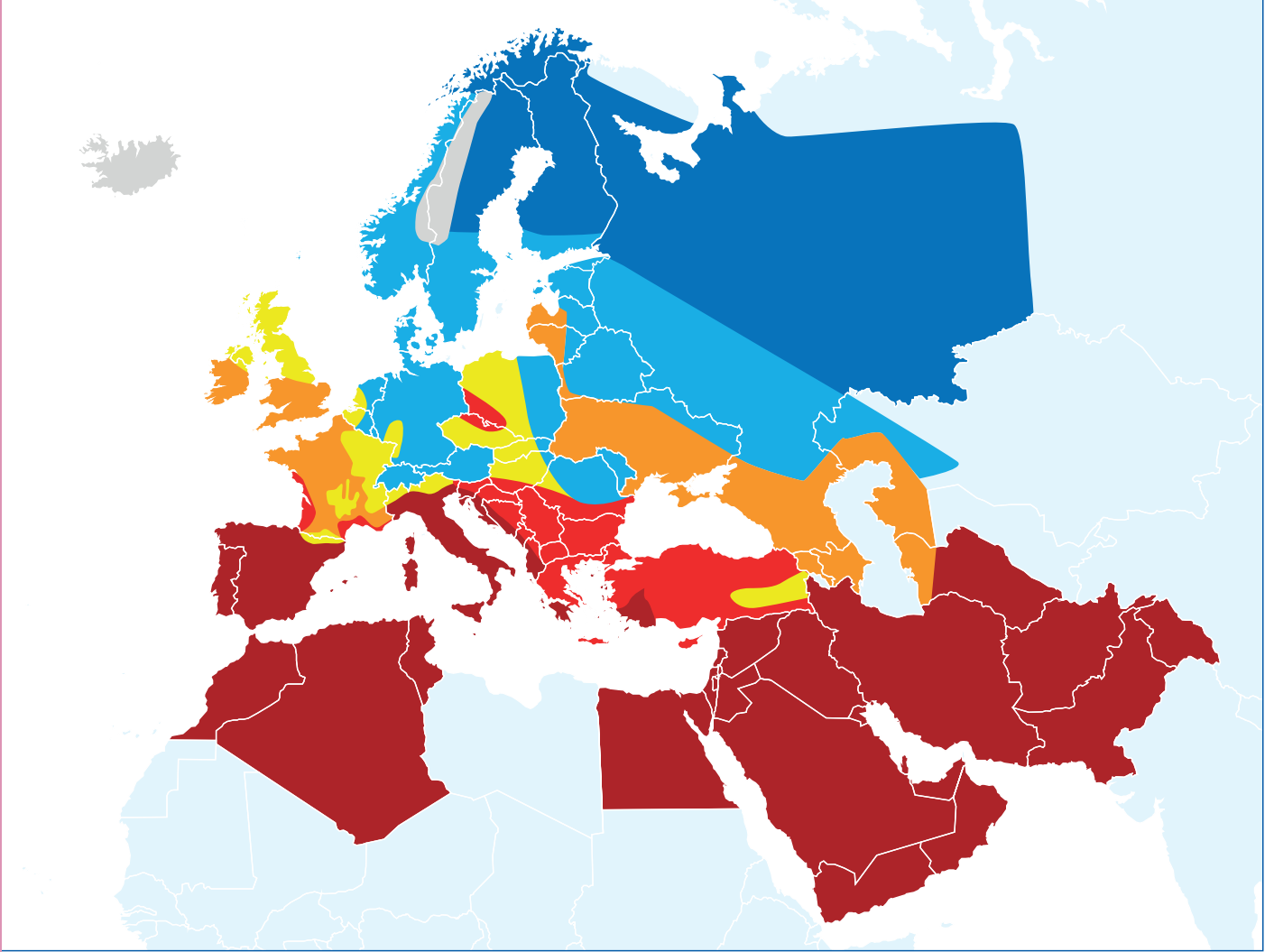

DEĞERLİ MÜŞTERİLERİMİZ FLUIDRA KATALOGDAKİ ÜRÜNLERE VE YEDEK PARÇALARA %5 ZAM GELMİŞTİR.

> KARŞILAŞTIRMA TABLOSU

					
Model		Z550iQ	Z400iQ	Z350iQ	PM40
Öne çıkan özellik		Ekonomik ve Sessiz Seçim	Zarif ve farklı	Optimum entegrasyon	Sessiz On-Off çözümü
Profesyonel tavsiye önerilir		✓	✓	✓	✓
Hızlı bir ön seçim için temel özellikler	Min hava sıcaklığı T°C	-15°C	-12°C	-7°C	-8°C
	Kullanım sezonu	Tüm yıl kullanım	Tüm yıl kullanım	Sezon Uzatma	Sezon Uzatma
	Teknoloji	FULL INVERTÖR	ON-OFF	FULL INVERTÖR	ON-OFF
	Soğutma modu	✓	✓	✓	✓
	Mobil Uygulama kontrol(wifi)	✓ (dahili)	✓ (dahili)	✓ (dahili)	✓ (opsiyonel iQ bridge ile)
	Fan üfleme tipi	Dikey	Dikey	Dikey	Yatay
	Serbest alan gereksinimi	+++	+++	+++	++
	Elektrik güç beslemesi	Monofaze veya Trifaze	Monofaze veya Trifaze	Monofaze	Monofaze veya Trifaze
	İç mekan montaj uyumluluğu	✓	x	x	x
	Performans	Güç aralığı (@26°C Hava / 26°C Su)	12,5kW ila 20kW (5 güç seçeneği)	9,8 ila 22kW (8 güç seçeneği)	11, 14, 16kW (3 güç seçeneği)
Güç aralığı (@15°C Hava / 26°C Su)		9,5 ila 15kW (5 güç seçeneği)	7,9 ila 17,5kW (8 güç seçeneği)	8, 10, 12 kW (3 güç seçeneği)	3,2 ila 23kW (10 güç seçeneği)
Kompresör tipi		Scroll	Rotary vana	Rotary vana	Rotary vana or scroll
Soğutucu akışkan tipi		R32	R32/R410A	R32	R32/R410A
Performans karşılaştırması yakın güçlerde	Güç kW @26°C	12,5 kW	12,5 kW	14 kW	14,7 kW
	COP @26°C	12*	5,2	8,8*	6,2
	Güç kW @15°C	9,5 kW	10 kW	10 kW	10,5 kW
	COP @15°C	6,7*	4,4	5,4*	4,8
	Akustik güç (dB)	64 - 56	Standart: 65 Silent: 63	Boost: 71 Silent: 63	Standart: 69 Silence: 64
	Akustik basınç (dB) @10m	33 - 25	Standart: 34 Silent: 32	Boost: 40 Silent: 32	Standart: 38 Silence: 33
Modlar	Sessiz mod	✓	✓	✓	✓
	Akıllı mod	✓	x	✓	x
	Boost/Standart mod	✓	✓	✓	✓
Teknik özellikler	Defrost tipi	Ters çevrim	Ters çevrim	Ters çevrim	Ters çevrim
	Kasa	Polipropilen	Polipropilen + galvaniz çelik ön panel	Üst panel polipropilen + diğer paneller galvaniz çelik	Galvaniz çelik
	OTA (Kablosuz yazılım güncellemesi)	✓	✓	✓	x
Kolay kullanım	Isıtma önceliği (filtrasyon kontrol)	✓	✓	✓	✓
	HMI tipi	LCD	LCD	LCD	LCD display ayrılabilir
Garanti	Isı Pompası	3 yıl	3 yıl	3 yıl	3 yıl
	Kompresör	5 yıl	5 yıl	5 yıl	5 yıl
	Kondenser (korozyon)	10 yıl	10 yıl	10 yıl	10 yıl
Aksesuarlar	Kış örtüsü	✓	✓	✓	✓
	Yoğuşma gideri kiti	✓	✓	✓	✓
	Hidrolik bağlantı	2 x PVC 1/2 Rakor Ø 50	2 x PVC 1/2 Rakor Ø 50	• 2 PVC rakor Ø40 • 2 PVC redksiyon Ø40/50 • 2 PVC rakor 45° Ø50"	2 x PVC 1/2 bağlantı Ø 50
	Titreşim önleyici takozlar	x4	x4	x4	x4
	Ayrılabilir kontrol paneli	✓	✓	✓	✓ (10m cable)
	Ücretsiz mobil uygulama	✓	✓	✓	✓ in option
	Opsiyonel	Teknik oda montaj Yoğuşma tepsi	x	x	

> İKLİM KUŞAKLARI



Bölge 1	
Bölge 2	
Bölge 3	
Bölge 4	
Bölge 5	
Bölge 6	
Bölge 7	

ISI POMPASI SEÇİM KILAVUZU

Bu hızlı seçim kılavuzu aşağıdaki parametrelerle yapılandırılmıştır: özel havuz, mayıs başından eylül sonuna kadar kullanım için, ortalama derinlik 1,5 m, 14 saat filtreleme süresi, hedef havuz suyu sıcaklığı 28°C.

GÜCÜ 1 DAKİKADAN KISA SÜREDE SEÇİN

Nasıl Okunmalı: Bölge 2'de yer alan 35 m³'lük kapaklı bir havuz için Z250iQ MD5 gereklidir.

DEĞERLİ MÜŞTERİLERİMİZ FLUIDRA KATALOGDAKİ ÜRÜNLERE VE YEDEK PARÇALARA %5 ZAM GELMİŞTİR.

ISI POMPASI SERİLERİ HAVUZ ÖRTÜSÜ İLE KULLANIM

	5	10	15	20	25	30	35	40	45	50	55	60	65	70	75	80	85	90	95	100	105	110	115	120	125	130	135	140	145	150	155	MAX									
Bölge 7 Z550iQ R32	MD4															MD5/TD5					MD8/TD8																				
Bölge 7 Z400iQ	MD4										MD5					MD7/TD7					MD8/TD8					MD9/TD9															
Bölge 7 Z350iQ	MD4										MD5					MD6																									
Bölge 7 Z260iQ / PX26	MD4										MD5					MD6					MD8																				
Bölge 7 Z250iQ / PX25	MD3										MD4					MD5					MD6					MD8/TD8					MD9/TD9					MD12/TD12					≤195m³
Bölge 7 PX50	MD3										MD4					MD5					MD6					MD7					MD9					MD11/TD11					≤195m³
Bölge 7 POWER FORCE	TD25																														≤235m³ TD25 ≤305m³ TD35										

	5	10	15	20	25	30	35	40	45	50	55	60	65	70	75	80	85	90	95	100	105	110	115	120	125	130	135	140	145	150	155	MAX									
Bölge 6 Z550iQ	MD4															MD5/TD5					MD8/TD8																				
Bölge 6 Z400iQ	MD4										MD5					MD7/TD7					MD8/TD8					MD9/TD9															
Bölge 6 Z350iQ	MD4										MD5					MD6																									
Bölge 6 Z260iQ / PX26	MD4										MD5					MD6					MD7																				
Bölge 6 Z250iQ / PX25	MD3										MD4					MD5					MD6					MD8/TD8					MD9/TD9					MD12/TD12					≤170m³
Bölge 6 PX50	MD3										MD4					MD5					MD6					MD7					MD9					MD11/TD11					≤170m³
Bölge 6 POWER FORCE	TD25																														≤205m³ TD25 ≤265m³ TD35										

	5	10	15	20	25	30	35	40	45	50	55	60	65	70	75	80	85	90	95	100	105	110	115	120	125	130	135	140	145	150	155	MAX														
Bölge 5 Z550iQ	MD4															MD5/TD5					MD8/TD8																									
Bölge 5 Z400iQ	MD4										MD5					MD7/TD7					MD8/TD8					MD9/TD9																				
Bölge 5 Z350iQ	MD4										MD5					MD6																														
Bölge 5 Z260iQ / PX26	MD4										MD5					MD6					MD7																									
Bölge 5 Z250iQ / PX25	MD3										MD4					MD5					MD6					MD8/TD8					MD9/TD9					MD12/TD12										
Bölge 5 PX50	MD3										MD4					MD4/MD5					MD6					MD7					MD9					MD11/TD11					MD12/TD12					≤180m³ TD25 ≤235m³ TD35
Bölge 5 POWER FORCE	TD25																														≤180m³ TD25 ≤235m³ TD35															

	5	10	15	20	25	30	35	40	45	50	55	60	65	70	75	80	85	90	95	100	105	110	115	120	125	130	135	140	145	150	155	MAX														
Bölge 4 Z550iQ	MD4															MD5/TD5					MD8/TD8																									
Bölge 4 Z400iQ	MD4										MD5					MD7/TD7					MD8/TD8					MD9/TD9																				
Bölge 4 Z350iQ	MD4										MD5					MD6																														
Bölge 4 Z260iQ / PX26	MD4										MD5					MD6					MD7																									
Bölge 4 Z250iQ / PX25	MD3										MD4					MD5					MD6					MD8/TD8					MD9/TD9					MD12/TD12										
Bölge 4 PX50	MD3										MD4					MD5					MD6					MD7					MD9					MD11/TD11					MD12/TD12					≤160m³ TD25 ≤210m³ TD35
Bölge 4 POWER FORCE	TD25																														≤160m³ TD25 ≤210m³ TD35															

	5	10	15	20	25	30	35	40	45	50	55	60	65	70	75	80	85	90	95	100	105	110	115	120	125	130	135	140	145	150	155	MAX														
Bölge 3 Z550iQ	MD4															MD5/TD5					MD8/TD8																									
Bölge 3 Z400iQ	MD4										MD5					MD7/TD7					MD8/TD8					MD9/TD9																				
Bölge 3 Z350iQ	MD4										MD5					MD6																														
Bölge 3 Z260iQ / PX26	MD4										MD5					MD6					MD7																									
Bölge 3 Z250iQ / PX25	MD3										MD4					MD5					MD6					MD8/TD8					MD9/TD9					MD12/TD12										
Bölge 3 PX50	MD3										MD4					MD5					MD6					MD7					MD9					MD11/TD11					MD12/TD12					≤180m³
Bölge 3 POWER FORCE	TD25																														≤180m³															

	5	10	15	20	25	30	35	40	45	50	55	60	65	70	75	80	85	90	95	100	105	110	115	120	125	130	135	140	145	150	155	MAX														
Bölge 2 Z550iQ	MD4															MD5/TD5					MD8/TD8																									
Bölge 2 Z400iQ	MD4										MD5					MD7/TD7					MD8/TD8					MD9/TD9																				
Bölge 2 Z350iQ	MD4										MD5					MD6																														
Bölge 2 Z260iQ / PX26	MD4										MD5					MD6					MD7																									
Bölge 2 Z250iQ / PX25	MD3										MD4					MD5					MD6					MD8/TD8					MD9/TD9					MD12/TD12										
Bölge 2 PX50	MD3										MD4					MD5					MD6					MD7					MD9					MD11/TD11					MD12/TD12					
Bölge 2 POWER FORCE	TD25																														TD35															

	5	10	15	20	25	30	35	40	45	50	55	60	65	70	75	80	85	90	95	100	105	110	115	120	125	130	135	140	145	150	155	MAX											
Bölge 1 Z550iQ	MD4															MD5/TD5					MD8/TD8																						
Bölge 1 Z400iQ	MD4										MD5					MD7/TD7					MD8/TD8					MD9/TD9																	
Bölge 1 Z350iQ	MD4										MD5					MD6																											
Bölge 1 Z260iQ / PX26	MD4										MD5					MD6					MD7																						
Bölge 1 Z250iQ / PX25	MD3										MD3/MD4					MD5					MD6					MD8/TD8					MD9/TD9					MD12/TD12							

DEĞERLİ MÜŞTERİLERİMİZ FLUIDRA KATALOGDAKİ ÜRÜNLERE VE YEDEK PARÇALARA %5 ZAM GELMİŞTİR.

ISI POMPASI SERİLERİ ÖRTÜSÜZ KULLANIM

	5	10	15	20	25	30	35	40	45	50	55	60	65	70	75	80	85	90	95	100	105	110	115	120	125	130	135	140	145	150	155	MAX				
Bölge 7 Z550iQ	MD4						MD5/TD5			MD8/TD8																										
Bölge 7 Z400iQ	MD4				MD5			MD7/TD7		MD8/TD8		MD9/TD9																								
Bölge 7 Z350iQ	MD4				MD5			MD6																												
Bölge 7 Z260iQ / PX26	MD4				MD5			MD6		MD7																										
Bölge 7 Z250iQ / PX25	MD3		MD4		MD5		MD6		MD8/TD8		MD9/TD9		MD12/TD12																							
Bölge 7 PX50	MD3			MD4		MD5		MD6		MD7		MD9			MD11/D11				MD12/TD12																	
Bölge 7 POWER FORCE	TD25																				TD35															

	5	10	15	20	25	30	35	40	45	50	55	60	65	70	75	80	85	90	95	100	105	110	115	120	125	130	135	140	145	150	155	MAX				
Bölge 6 Z550iQ	MD4						MD5/TD5			MD8/TD8																										
Bölge 6 Z400iQ	MD4				MD5			MD7/TD7		MD8/TD8		MD9/TD9																								
Bölge 6 Z350iQ	MD4				MD5			MD6																												
Bölge 6 Z260iQ / PX26	MD4				MD5			MD6		MD7																										
Bölge 6 Z250iQ / PX25	MD3		MD4		MD5		MD6		MD8/TD8		MD9/TD9		MD12/TD12																							
Bölge 6 PX50	MD3			MD4		MD5		MD6		MD7		MD9			MD11/TD11				MD12/TD12																	
Bölge 6 POWER FORCE	TD25																				TD35															

	5	10	15	20	25	30	35	40	45	50	55	60	65	70	75	80	85	90	95	100	105	110	115	120	125	130	135	140	145	150	155	MAX				
Bölge 5 Z550iQ	MD4						MD5/TD5			MD8/TD8																										
Bölge 5 Z400iQ	MD4				MD5			MD7/TD7		MD8/TD8		MD9/TD9																								
Bölge 5 Z350iQ	MD4				MD5			MD6																												
Bölge 5 Z260iQ / PX26	MD4				MD5			MD6		MD7																										
Bölge 5 Z250iQ / PX25	MD3		MD4		MD5		MD6		MD8/TD8		MD9/TD9		MD12/TD12																							
Bölge 5 PX50	MD3			MD4		MD5		MD6		MD7		MD9			MD11/TD11				MD12/TD12																	
Bölge 5 POWER FORCE	TD25																				TD35															

	5	10	15	20	25	30	35	40	45	50	55	60	65	70	75	80	85	90	95	100	105	110	115	120	125	130	135	140	145	150	155	MAX				
Bölge 4 Z550iQ	MD4						MD5/TD5			MD8/TD8																										
Bölge 4 Z400iQ	MD4				MD5			MD7/TD7		MD8/TD8		MD9/TD9																								
Bölge 4 Z350iQ	MD4				MD5			MD6																												
Bölge 4 Z260iQ / PX26	MD4				MD5			MD6		MD7																										
Bölge 4 Z250iQ / PX25	MD3		MD4		MD5		MD6		MD8/TD8		MD9/TD9		MD12/TD12																							
Bölge 4 PX50	MD3			MD4		MD5		MD6		MD7		MD9			MD11/TD11				MD12/TD12																	
Bölge 4 POWER FORCE	TD25																				TD35															

	5	10	15	20	25	30	35	40	45	50	55	60	65	70	75	80	85	90	95	100	105	110	115	120	125	130	135	140	145	150	155	MAX				
Bölge 3 Z550iQ	MD4						MD5/TD5			MD8/TD8																										
Bölge 3 Z400iQ	MD4				MD5			MD7/TD7		MD8/TD8		MD9/TD9																								
Bölge 3 Z350iQ	MD4				MD5			MD6																												
Bölge 3 Z260iQ / PX26	MD4				MD5			MD6		MD7																										
Bölge 3 Z250iQ / PX25	MD3		MD4		MD5		MD6		MD8/TD8		MD9/TD9		MD12/TD12																							
Bölge 3 PX50	MD3			MD4		MD5		MD6		MD7		MD9			MD11/TD11				MD12/TD12																	
Bölge 3 POWER FORCE	TD25																				TD35															

	5	10	15	20	25	30	35	40	45	50	55	60	65	70	75	80	85	90	95	100	105	110	115	120	125	130	135	140	145	150	155	MAX				
Bölge 2 Z550iQ	MD4						MD5/TD5			MD8/TD8																										
Bölge 2 Z400iQ	MD4				MD5			MD7/TD7		MD8/TD8		MD9/TD9																								
Bölge 2 Z350iQ	MD4				MD5			MD6																												
Bölge 2 Z260iQ / PX26	MD4				MD5			MD6		MD8																										
Bölge 2 Z250iQ / PX25	MD3		MD4		MD5		MD6		MD8/TD8		MD9/TD9		MD12/TD12																							
Bölge 2 PX50	MD3			MD4		MD5		MD6		MD7		MD9			MD11/TD11				MD12/TD12																	
Bölge 2 POWER FORCE	TD25																				TD35															

	5	10	15	20	25	30	35	40	45	50	55	60	65	70	75	80	85	90	95	100	105	110	115	120	125	130	135	140	145	150	155	MAX
Bölge 1 Z550iQ	MD4						MD5/TD5			MD8/TD8																						
Bölge 1 Z400iQ	MD4		MD4/MD5		MD7/TD7		MD8/TD8		MD9/TD9																							
Bölge 1 Z350iQ	MD4				MD6																											
Bölge 1 Z260iQ / PX26	MD4				MD6			MD7																								
Bölge 1 Z250iQ / PX25	MD3/MD4		MD5		MD6		MD8/TD8		MD9/TD9		MD12/TD12																					
Bölge 1 PX50	MD3			MD4/MD5		MD6		MD7		MD9			MD11/TD11				MD12/TD12															

DEĞERLİ MÜŞTERİLERİMİZ FLUIDRA KATALOĞDAKİ ÜRÜNLERE VE YEDEK PARÇALARA %5 ZAM GELMİŞTİR.



Z550iQ

- + Ful invertör teknolojisi: sessiz ve ekonomik
- + Küçük alanlara kolayca sığar
- + Dahili bağlantı: Fluidra Pool ücretsiz mobil uygulama

AÇIKLAMA

- Dikey hava çıkışı
- 3 çalışma moduna sahip Tam Invertör Teknolojisi:
 - Boost: Sezon başında hızlı ısıtma için maximum güç
 - Smart: Ecosilence ve Boost arasında otomatik güç ayarı
 - Ecosilence: Daha fazla enerji tasarrufu ve daha düşük gürültü seviyesi
- Dahili bağlantı ile ücretsiz mobil uygulama
- Polipropilen gövde
- Isıtma önceliği modu (filtrasyon pompası kontrolü)
- Otomatik defrost
- Titanyum kondenser (tuz klor sistemleri ile tam uyum)
- Scroll kompresör
- LCD Ekran

PAKETE DAHİL OLAN AKSESUARLAR

- Kış örtüsü
- Yoğuşma gideri kiti
- 2 x PVC 1/2 Rakor Ø 50
- 4 x Titreşim önleyici takoz

OPSİYONEL AKSESUARLAR

- Isı pompası temizlik kiti - WMA03491
- Z550iQ - Makine dHavaesi montaj kiti - WH000202
- Z550iQ - Yoğuşma suyu tepsisi - R07240

TEKNİK ÖZELLİKLER

Model	Z550iQ MD4	Z550iQ MD5	Z550iQ MD8	Z550iQ TD8
Ürün Kodu	WH000365	WH000366	WH000367	WH000369
Birim Fiyat EURO	6.500 €	7.200 €	8.650 €	10.000 €
EN 17645 Sınıfı	A	A	A	A
EN 17645 SCOP	8,1	8,1	7	7
Önerilen debi miktarı (m ³ /h)	4	5	6	6
Elektrik güç beslemesi	220-240 V / 1 / 50-60 Hz			380-400 V / 3 / 50-60 Hz
Nominal çalışma gücü (A)	9 - 1,7	11 - 2,4	17,8 - 3,5	6,1 - 1,4
Maximum çalışma gücü (A)	9	11	17,8	6,1
Önerilen besleme kablosu kesiti mm ^{2**}	3 x 2,5	3 x 2,5	3 x 6	5 x 2,5
Soğutucu akışkan	R32	R32	R32	R32
Soğutucu akışkan miktarı (kg)	0,88	1,2	2,18	2,18
Akustik güç (max.-min) (dBA)**	64 - 56	65 - 56	68 - 56	68 - 56
Akustik basınç 10m'de (max-min) (dBA)**	33 - 25	34 - 25	37 - 25	37 - 25

ISITMA PERFORMANSI

HAVA 26°C / SU 26°C / NEM 80%

Çıkış gücü (max-min) (kW)	12,5 - 3,6	15 - 3,6	20 - 7	20 - 6,2
Giriş gücü (max-min) (kW)	2 - 0,3	2,5 - 0,3	4,1 - 0,7	4 - 0,6
COP	6,3 - 12	5,9 - 12	4,9 - 10,3	5 - 10,4

HAVA 15°C / SU 26°C / NEM 70%

Çıkış gücü (max-min) (kW)	9,5 - 2,6	11,5 - 2,7	15 - 3,8	15 - 2,9
Giriş gücü (max-min) (kW)	1,9 - 0,4	2,4 - 0,4	3,7 - 0,8	3,6 - 0,5
COP	5 - 6,7	4,8 - 6,8	4,1 - 5	4,2 - 5,8

BOYUTLAR VE AĞIRLIK

Ürün Boyutları (Uzunluk x Yükseklik x Derinlik)	615 x 997 x 706mm	615 x 997 x 706mm	615 x 997 x 706mm	615 x 997 x 706mm
Ürün ağırlığı (kg)	54kg	60kg	70kg	70kg

*Kablo pakete dahil değildir. Maximum 20 m mesafe için önerilen kesittir.

**EN60704-1:2010+A11:2012 standardına göre

DEĞERLİ MÜŞTERİLERİMİZ FLUIDRA KATALOGDAKİ ÜRÜNLERE VE YEDEK PARÇALARA %5 ZAM GELMİŞTİR.



Z400iQ

- + Benzersiz tasarım
- + Sessiz & farklı
- + Dahili bağlantı: Fluidra Pool ücretsiz mobil uygulama

AÇIKLAMA

- Dikey hava çıkışı
- 2 hızlı fan ve 2 çalışma moduna sahip ON/OFF teknolojisi: Standart, Silent (gürültüyü azaltmak için)
- Ücretsiz mobil uygulamayla yerleşik bağlantı
- Polipropilen ve galvanizli çelik, epoksi boyalı (gövde) veya ön boyalı (ön panel)
- Isıtma önceliği modu (filtrasyon pompası kontrolü)
- Otomatik defrost
- Titanyum kondenser (tuz klor sistemleri ile tam uyum)
- Döner vanalı kompresör
- LCD ekran

PAKETE DAHİL OLAN AKSESUARLAR

- Kış örtüsü
- Yoğuşma gideri kiti
- 2 x PVC 1/2 Rakor Ø 50
- 4 x Titreşim önleyici takoz

OPSİYONEL AKSESUARLAR

- Isı pompası temizlik kiti - WMA03491

TEKNİK ÖZELLİKLER

Model	Z400iQ MD4	Z400iQ MD5	Z400iQ TD7	Z400iQ TD8	Z400iQ TD9
Ürün Kodu	WH000382	WH000383	WH000385	WH000387	WH000389
Birim Fiyat EURO	4.800 €	5.200 €	7.750 €	8.000 €	8.750 €
EN 17645 Sınıfı	C	C	C	C	C
EN 17645 SCOP	5,2	4,6	4,3	4,5	4,2
Önerilen debi miktarı (m ³ /h)	4	5	6	7	8
Elektrik güç beslemesi	220-240 V / 1 / 50 Hz		380-400 V / 3 / 50 Hz		
Nominal çalışma gücü (A)	6,9	10,1	6,1	7,7	8,5
Maximum çalışma gücü (A)	10	15	6,4	9,2	11,4
Önerilen besleme kablosu kesiti mm ² **	3 x 2,5	3 x 2,5	5 x 2,5	5 x 2,5	5 x 2,5
Soğutucu akışkan	R32	R32	R32	R32	R32
Soğutucu akışkan miktarı (kg)	0,87	0,99	1,18	1,59	1,59
Akustik güç (max.-min) (dBA)**	64 / 61	65 / 63	68 / 66	65 / 62	66 / 63
Akustik basınç 10m'de (max-min) (dBA)**	33 / 30	34 / 32	37 / 35	34 / 31	35 / 32

ISITMA PERFORMANSI

HAVA 26°C / SU 26°C / NEM 80%

Çıkış gücü (max-min) (kW)	9,8	12,5	15,6	18,6	22
Giriş gücü (max-min) (kW)	1,7	2,3	3	3,5	4,2
COP	5,9	5,2	5,2	5,3	5,2

HAVA 15°C / SU 26°C / NEM 70%

Çıkış gücü (max-min) (kW)	7,9	10	12,4	14,8	17,5
Giriş gücü (max-min) (kW)	1,6	2,2	2,9	3,5	4,1
COP	4,9	4,4	4,3	4,2	4,3

BOYUTLAR VE AĞIRLIK

Ürün Boyutları (Uzunluk x Yükseklik x Derinlik)	1030 x 872 x 449mm	1030 x 872 x 449mm	1030 x 872 x 449mm	1145 x 1018 x 480mm	1145 x 1018 x 480mm
Ürün ağırlığı (kg)	70kg	71kg	94kg	105kg	110kg

DEĞERLİ MÜŞTERİLERİMİZ FLUIDRA KATALOGDAKİ ÜRÜNLERE VE YEDEK PARÇALARA %5 ZAM GELMİŞTİR.

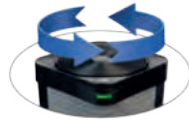

Swivel top part

Z350iQ

- + Maximum incelik
- + Verimlilik garantili
- + Dahili bağlantı: Fluidra Pool ücretsiz mobil uygulama

AÇIKLAMA

- Dikey hava çıkışı
- 3 çalışma moduna sahip Tam İnvörtör Teknolojisi:
 - Boost: Sezon başında hızlı ısıtma için maximum güç
 - Smart: Ecosilence ve Boost arasında otomatik güç ayarı
 - Ecosilence: Daha fazla enerji tasarrufu ve daha düşük gürültü seviyesi
- Ücretsiz mobil uygulamayla yerleşik bağlantı
- Polipropilen gövde ve galvanizli çelik gövde
- Isıtma önceliği modu (filtrasyon pompası kontrolü)
- Otomatik defrost
- Titanyum kondenser (tuz klor sistemleri ile tam uyum)
- İnvörtör döner kanatlı kompresör
- LCD ekran

PAKETE DAHİL OLAN AKSESUARLAR

- Kış örtüsü
- Yoğuşma giderici kiti
- 2 x PVC Rakor Ø40
- 2 x PVC redüksiyon Ø40/50
- 2 x PVC rakor 45° Ø50

OPSİYONEL AKSESUARLAR

- Isı pompası temizlik kiti - WMA03491

TEKNİK ÖZELLİKLER

Model	Z350iQ MD4	Z350iQ MD5	Z350iQ MD6
Ürün Kodu	WH000507	WH000508	WH000509
Birim Fiyat EURO	5.100 €	6.000 €	6.100 €
EN 17645 Sınıfı	A	B	B
EN 17645 SCOP	7,1	6,1	6,3
Önerilen debi miktarı (m ³ /h)	3,4	4,2	5
Elektrik güç beslemesi	220-240 V / 1 / 50-60 Hz		
Nominal çalışma gücü (A)	8	10,1	12
Maximum çalışma gücü (A)	9,1	10,8	13,5
Önerilen besleme kablosu kesiti mm ² **	3 x 2,5	3 x 2,5	3 x 2,5
Soğutucu akışkan	R32	R32	R32
Soğutucu akışkan miktarı (kg)	0,7	0,85	0,95
Akustik güç (max.-min) (dBA)**	70 - 64	71 - 63	73 - 65
Akustik basınç 10m'de (max-min) (dBA)**	39 - 33	40 - 32	42 - 34

ISITMA PERFORMANSI

HAVA 26°C / SU 26°C / NEM 80%

Çıkış gücü (max-min) (kW)	11 - 3,1	14 - 4,4	16 - 4,7
Giriş gücü (max-min) (kW)	1,9 - 0,3	2,6 - 0,5	3,2 - 0,5
COP	5,8 - 10,3	5,4 - 8,8	5 - 9,4

HAVA 15°C / SU 26°C / NEM 70%

Çıkış gücü (max-min) (kW)	8 - 2,5	10 - 2,7	12 - 3
Giriş gücü (max-min) (kW)	1,8 - 0,4	2,3 - 0,5	2,8 - 0,6
COP	4,4 - 6,3	4,3 - 5,4	4,3 - 5

BOYUTLAR VE AĞIRLIK

Ürün Boyutları (Uzunluk x Yükseklik x Derinlik)	500 x 883 x 500mm	500 x 883 x 500mm	500 x 883 x 500mm
Ürün ağırlığı (kg)	41kg	46kg	47kg

*Kablo pakete dahil değildir. Maximum 20 m mesafe için önerilen kesittir.

**EN60704-1:2010+A11:2012 standardına göre

DEĞERLİ MÜŞTERİLERİMİZ FLUIDRA KATALOGDAKİ ÜRÜNLERE VE YEDEK PARÇALARA %5 ZAM GELMİŞTİR.

ISI EŞANJÖRLERİ

Havuzun evdeki mevcut ısı kaynağı ile ısıtılması

Sıcak su kaynağına yakın bir konuma monte edilecek olan Zodiac ısı eşanjörleri, evdeki mevcut su ısıtma sistemini kullanarak suyu ısıtırlar.

Finansal anlamda oldukça avantajlı, çok verimli ve hızlı ısıtma sağlayan sistemlerdir. (1-2 gün)

> ISI EŞANJÖRÜ SEÇİMİ

Bir ısı eşanjörü seçerken birkaç parametre dikkate alınır. Isıtılacak havuzun büyüklüğü, istenilen kullanım değerleri (sıcaklık ve süre) ve birincil (primer sıcak su girişi) devrenin sıcaklığına bağlı olarak uygun ısı eşanjörü seçilmelidir.

Zodiac® ısı eşanjörleri bütün mevcut su ısıtma sistemleri ile uyumludurlar .

17'den fazla modelle, her türlü montaja uygundur.

Ti²²
TITANE
INSIDE

BİLGİLENDİRME
Tüm Zodiac® ısı eşanjörleri, Titanyum plakalarla donatılmıştır.

KARŞILAŞTIRMA TABLOSU

	WATERHEAT		HEAT LINE		URANUS+	
	Ekipmansız (çıplak)	Ekipmansız (çıplak)	Plus, sirkülasyon pompasız	Plus, sirkülasyon pompalı	Ekipmansız (çıplak)	Plus
Uygulama	Tüm ısıtma tipleri					
90°C primer devre su giriş sıcaklığındaki güç	105 - 450 kW		20 - 70 kW		35 - 240 kW	
45°C primer devre su giriş sıcaklığındaki güç	20 - 100 kW		4 - 14 kW		13 - 57 kW	
Montaj tipi	Bypass bağlantılı, L tipi		Bypass'sız bağlantı, hat üstü		Bypass bağlantılı, L tipi	
Isı eşanjörü tipi	Çoklu titanyum boru		Çoklu titanyum boru		Titanyum plakalar	
Akış sensörü			•	•		•
Regülasyon			•	•		•
Sirkülasyon pompası				•		•
Garanti	2 yıl					



DEĞERLİ MÜŞTERİLERİMİZ FLUIDRA KATALOGDAKİ ÜRÜNLERE VE YEDEK PARÇALARA %5 ZAM GELMİŞTİR.

Waterheat EVO



Waterheat ısı eőanjörleri, primer devre (sıcak kazan suyu) ve sekonder devre (ısıtılmak istenen sođuk su) arasında ısı alıőveriőine izin vererek, havuz ve spa sularının istenen sıcaklıđa getirilmesini sađırlar.

AŐIKLAMA

- Titanyum gövde (sekonder devre, havuz suyu).
- Titanyum alaőım serpantin boruları (primer devre, kazan suyu).
- Primer devre alıőma basıncı 10 bar.
- Sekonder devre alıőma basıncı 3 bar

ÜRÜN KODU & BİRİM FİYAT

Model	TIT-20 kW	TIT-40 kW	TIT-60 kW	TIT-105 kW	TIT-140 kW	TIT-210 kW	TIT-300 kW	TIT-450 kW
Ürün kodu	71607	71608	71609	71610	71611	71612	71613	71614
Birim Fiyat EURO	810,00	980,00	1.200,00	1.900,00	2.650,00	4.350,00	4.450,00	6.150,00

TEKNİK ÖZELLİKLER

Model		TIT-20 kW	TIT-40 kW	TIT-60 kW	TIT-105 kW	TIT-140 kW	TIT-210 kW	TIT-300 kW	TIT-450 kW
Güç	90°C	20	40	60	105	140	210	300	450
	60°C	10	20	30	40	60	80	120	210
	45°C	5	10	15	20	3	40	60	100

ISITMA PERFORMANSI

Model		TIT-20 kW	TIT-40 kW	TIT-60 kW	TIT-105 kW	TIT-140 kW	TIT-210 kW	TIT-300 kW	TIT-450 kW
Isıtıcı	m ³ /h	1.6	2.7	3.1	6.6	7.0	10.0	11.0	16.0
Isıtıcı basınç kaybı	bar	0.006	0.024	0.040	0.030	0.040	0.122	0.214	0.470
Isıtıcı su bađlantısı	Inch	G ¾"				G 1 ½"			
Havuz basınç kaybı	bar	0.119	0.192	0.418	0.293	0.316	0.633	0.596	0.860
Havuz su bađlantısı	Inch	G 1"				G 1 ½"			
Pool connection	Inch	G 1"				G 1 ½"			

BOYUTLAR VE AĐIRLIK

Model		TIT-20 kW	TIT-40 kW	TIT-60 kW	TIT-105 kW	TIT-140 kW	TIT-210 kW	TIT-300 kW	TIT-450 kW
Boyutlar	A (mm)	122			140				
	B (mm)	75	175	225	170	270	420	670	920
	C (mm)	290	390	440	357	457	607	857	1107
	ØDz	80				102			
Ađırlık	kg	1.2	1.7	1.9	2.2	2.7	3.8	5.3	6.8

Sisteminize bađlı olarak dođru ünite seimi için servis mühendisimize danıőın.
20°C'de havuz suyu için hesaplanan güç ayarları için rakamlar.

Su seviyesinin üstünde montaj őeması:

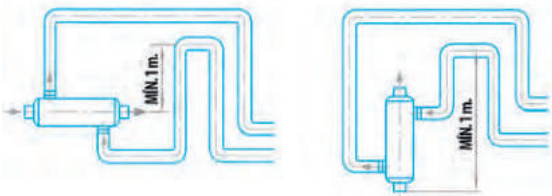

Su seviyesinin altında montaj őeması:

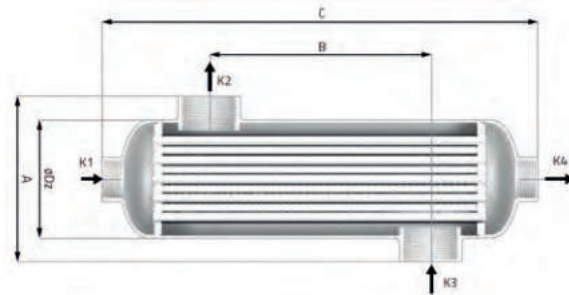

DEĐERLİ MÜŐTERİLERİMİZ FLUIDRA KATALOGDAKİ ÜRÜNLERE VE YEDEK PARŐALARLA %5 ZAM GELMİŐTİR.

Uranus

Çıplak ve Plus modeller

Uranus PLUS

Uranus Çıplak Model

2
YIL
GARANTİ
TAHKAKATI

**MADE IN
SPAIN**

**KOLAY
MONTAJ
İNİLLATİYON**

- + Tüm ev ısıtma sistemleri ile uyumlu (ısı pompası, boiler, jeotermal, güneş enerjisi)
- + Yüksek ısı transferi
- + Dijital regülasyon

AÇIKLAMA

- Cihaz komple monteli ve tüm bağlantıları hazırdır.
- TİTANYUM plakalı yüksek performanslı plakalı eşanjör
- PRİMER devre (sıcak su) bağlantısı, ayarlanabilir 2 1/4 vanaları, 1 vana - dıştan dişli. Ø26/34 ve Ø 20/22 bağlantı rekorları ile.
- Sekonder devre (havuz hattı) bağlantısı - PVC Ø 50
- Dijital göstergeli termostat
- Akış sensörü
- 230 V monofaze prizli elektrik beslemesi
- Tahliye ve boşaltma tapası

ÜRÜN KODU & BİRİM FİYAT

Model	URANUS 35	URANUS 70	URANUS 120	URANUS 240
Çıplak Model	WJ000001	WJ000003	WJ000005	WJ000007
	2.100	2.700	3.450	5.000
Komple Model	WJ000002	WJ000004	WJ000006	WJ000008
	3.650	4.800	7.000	8.150

TEKNİK ÖZELLİKLER

Model	URANUS 35	URANUS 70	URANUS 120	URANUS 240	
Maximum basınç (havuz devresi)	3 bar / 2 bar				
Maximum çalışma sıcaklığı	90 °C / 40°C				
Bağlantılar	Primer devre ısıtma (çıplak model)	Ø20/22		Ø26/28	
	Sekonder devre (havuz)	PVC Ø50			
Debi (m ³ /h)	Primer devre ısıtma	1,6	2,1	2,8	6,3
	Sekonder devre (havuz)	2	2,9	4,3	8,7
Yük kaybı (MMCE)	Primer devre ısıtma	1500	1200	1000	2000
	Sekonder devre (havuz)	2400	2300	2500	3800

ISITMA PERFORMANSI

Model	URANUS 35	URANUS 70	URANUS 120	URANUS 240
90°C primer devre su giriş sıcaklığındaki güç (kW)	55	80	120	240
60°C primer devre su giriş sıcaklığındaki güç (kW)	27	38	63	123
45°C primer devre su giriş sıcaklığındaki güç (kW)	15	21	34	68

DEĞERLİ MÜŞTERİLERİMİZ FLUIDRA KATALOGDAKİ ÜRÜNLERE VE YEDEK PARÇALARA %5 ZAM GELMİŞTİR.

BOYUTLAR (MM) VE AĞIRLIK

Model	URANUS 35	URANUS 70	URANUS 120	URANUS 240
Eküpmansız	14 kg	15 kg	17 kg	31 kg
Plus	29 kg	30 kg	31 kg	50 kg

BOYUTLAR (MM) EKÜPMANSIZ MODEL

Model	URANUS 35-70-120	URANUS 240
Lht	255	407
L2	140	200
L3	50	60
Hht	380	500
H1	339	429
H2	41	75
H3	298	357

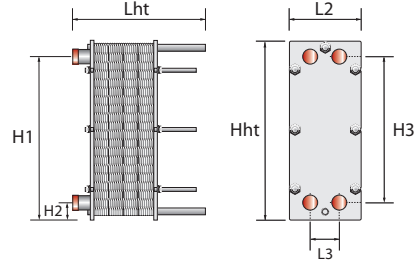

BOYUTLAR (MM) PLUS MODEL

Model	URANUS 35-70-120	URANUS 240
A	758	840
B	334	347
C	415	480
D	116	137
E	414	494
F	250	250
G	200	450
H	127	148
I	50	60

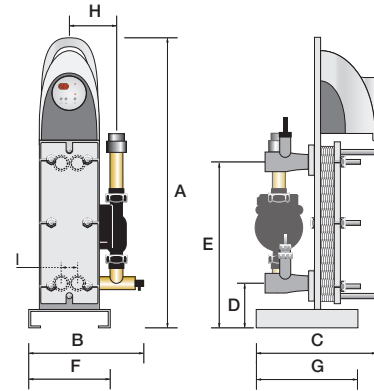

MONTAJ

- Sıcak su kaynağına yakın bir konumda olmalıdır. Sekonder devre havuz filtrasyon sonrasında by-pass'lı kurulur.
- 230V monofaze elektrik beslemesi.
- Özel durum: ısı eşanjörü primer (sıcak su) devresi jeotermal ve ısı pompası üzerinden beslenebilir.
- Eşanjör; havuz ısıtma ihtiyacına, 45°C veya 60°C primer devre şartlarına (özellikler tablosuna bakın) ve jeotermal sistemin gücü dikkate alınarak boyutlandırılmalıdır. Jeotermalin doğru çalışması için, aşağıdaki diyagramda gösterildiği gibi bir genişleme tankı kurmanızı öneririz.

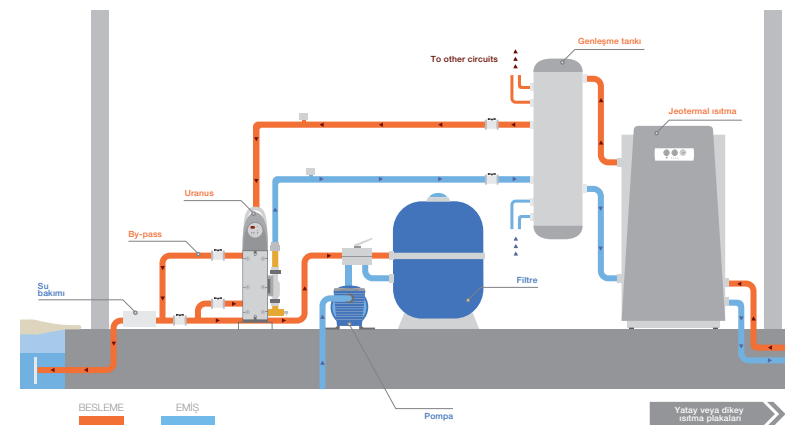
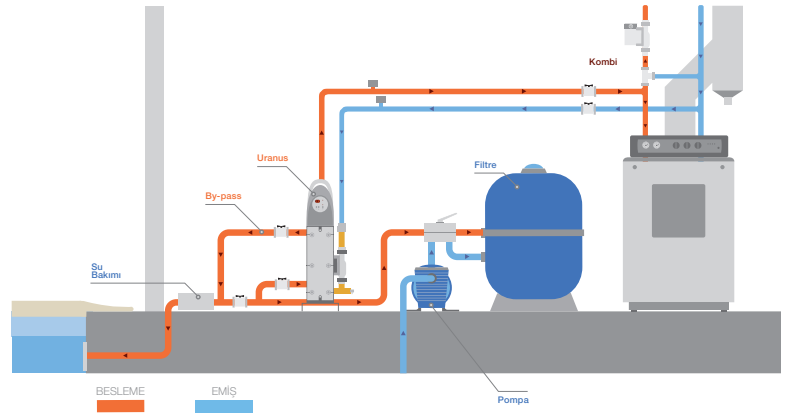

DEĞERLİ MÜŞTERİLERİMİZ FLUIDRA KATALOGDAKİ ÜRÜNLERE VE YEDEK PARÇALARA %5 ZAM GELMİŞTİR.

ISI EŞANJÖRLERİ

Heat Line

Çıplak, Plus sirkülasyon pompasız & sirkülasyon pompalı



Donanımsız



Plus regülasyonlu ve sirkülasyon pompasız

- + Tüm ev ısıtma sistemleri ile uyumlu (ısı pompası, boiler, jeotermal, güneş enerjisi)
- + Çok yönlü montaj konsepti
- + Dijital regülasyon

AÇIKLAMA

- Noril polyamit enjeksiyon kasa
- TİTANYUM borular
- Çekvalf
- A sınıfı, düşük tüketimli sirkülasyon pompası ⁽¹⁾
- Ters çevrilebilir arayüz (sağ veya sol havuz su girişine izin verir)
- Akış sensörü ⁽²⁾
- 230 V fişli elektrik paneli ⁽²⁾
- Dijital regülasyon ⁽²⁾
- Ters çevrilebilir kurulum

(1) Sirkülasyon pompalı «Plus» modellerinde (2) Sirkülasyon pompasız «Plus» modellerinde

ÜRÜN KODU & BİRİM FİYAT

Model	HEATLINE 20	HEATLINE 40	HEATLINE 70
Çıplak model	W49NT20	W49NT40	W49NT70
	900,00	1000,00	1.200,00
Plus, sirkülasyon pompasız model	W49KT20W	W49KT40W	W49KT70W
	1.700,00	1.800,00	1.950,00
Plus, sirkülasyon pompalı model	W49KT20	W49KT40	W49KT70
	1.900,00	2.050,00	2.250,00



YIL GARANTİ



MADE IN FRANCE



KOLAY MONTAJ

TEKNİK ÖZELLİKLER

Model	HEATLINE 20	HEATLINE 40	HEATLINE 70	
Maximum basınç (havuz devresi)	2 bar			
Maximum çalışma sıcaklığı	90 °C			
Bağlantılar	Primer devre ısıtma (ekipmansız model)	Ø26/34 iç dişli / Ø26/34 dış dişli		
	Sekonder devre (havuz)	PVC Ø63 veya 50		
Debi (m ³ /h)	Primer devre ısıtma	0,9	1,7	3
	Sekonder devre (havuz)	10	15	20
Yük kaybı (MMCE)	Primer devre ısıtma	150	200	300
	Sekonder devre (havuz)	500	800	1000

* 15 Mayıs - 15 Eylül tarihleri aralığında, 90°C primer devre su sıcaklığı olan, havuz örtüsüne sahip özel kullanım amaçlı açık yüzme havuzları için.

ISITMA PERFORMANSI

Model	HEATLINE 20	HEATLINE 40	HEATLINE 70
90°C primer devre su giriş sıcaklığındaki güç (kW)	20	40	70
60°C primer devre su giriş sıcaklığındaki güç (kW)	8,5	17	30

DEĞERLİ MÜŞTERİLERİMİZ FLUIDRA KATALOGDAKİ ÜRÜNLERE VE YEDEK PARÇALARA %5 ZAM GELMİŞTİR.

BOYUTLAR (MM) VE AĞIRLIK

Model	HEATLINE 20	HEATLINE 40	HEATLINE 70
Çıplak model	3 kg	3 kg	4 kg
Plus, sirkülasyon pompasız model	4 kg	4 kg	5 kg
Plus, sirkülasyon pompalı model	6,5 kg	7 kg	12 kg

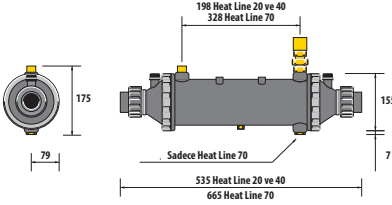

Heat Line Çıplak

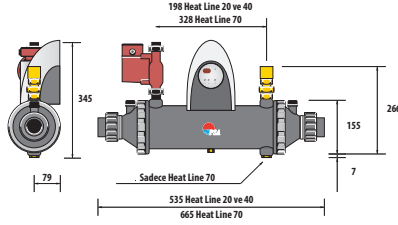

Heat Line Plus sirkülasyon pompalı

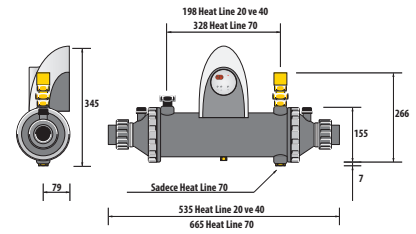

Heat Line Plus sirkülasyon pompasız

MONTAJ

- Sıcak su kaynağına yakın bir konumda olmalıdır. Sekonder devre havuz filtrasyon sonrasında (by-pass'sız) kurulur. Hat üzeri yatay bağlantı. Üstten primer devre girişleri.
- 230V monofaze elektrik beslemesi
- Primer ve sekonder devrelerin akış yönleri, eşanjör döndürülerek tersine çevrilebilir.
- Özel durumlar: Güneş panelleri kullanılarak çalıştırılan eşanjör.
- Eşanjör; havuz ısıtma ihtiyacına, 45 °C veya 60 °C primer devre şartlarına (özellikler tablosuna bakın) ve güneş panellerindeki güce göre seçilmelidir. Her durumda eşanjör, paneller ve eşanjör arasında monte edilmiş bir güneş enerjisi tankından beslenmelidir.
- Heat Line eşanjörler, güneş panellerine doğrudan bağlantı uyumlu değildir.
- Dikkat: maximum primer devre su sıcaklığı= 90 °C Maximum basınç = 2 bar. Isı eşanjörü mevcut kombi veya regülatörlü kombi ile kullanılabilir.

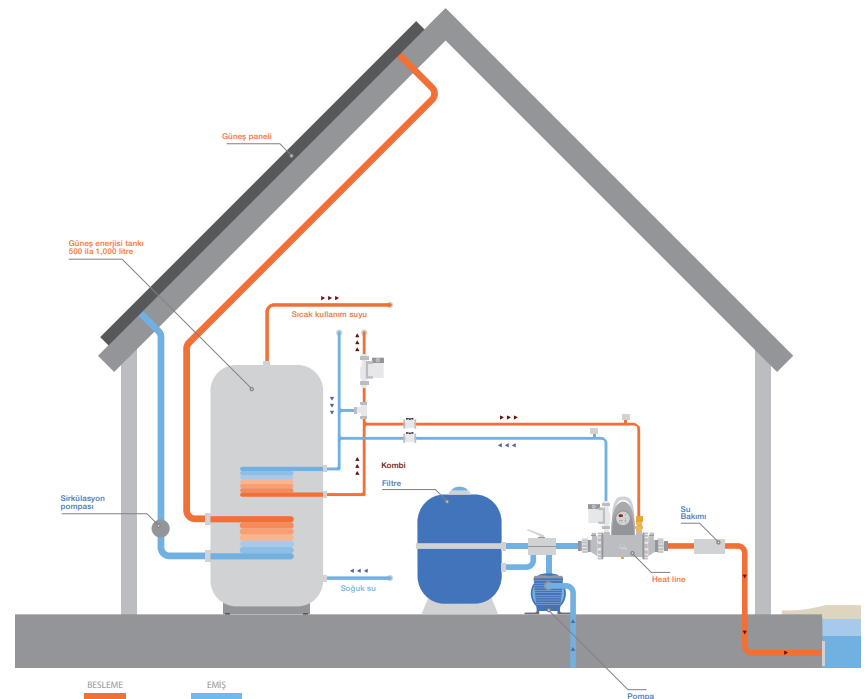
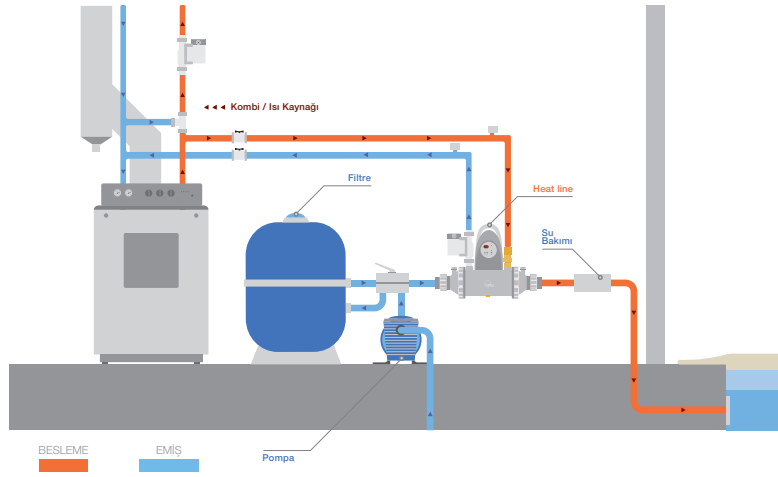

DEĞERLİ MÜŞTERİLERİMİZ FLUIDRA KATALOGDAKİ ÜRÜNLERE VE YEDEK PARÇALARA %5 ZAM GELMİŞTİR.

ELEKTRİKLİ ISITICILAR

Hızlı sıcaklık artışına karşı en basit çözüm

Kurulumu ve kullanımı kolay olan Zodiac® elektrikli ısıtıcılar havuzunuzu hızla ısıtır ve suyu istediğiniz sıcaklıkta tutar. Kompakt, bağımsız üniteler olup, filtrasyon sistemine takılırlar. Sıcaklığı artırmak için filtrasyona başlayın.

> ELEKTRİKLİ ISITICI SEÇİMİ

Uygun bir elektrikli ısıtıcı seçerken çeşitli parametreler göz önünde bulundurulmalıdır. Isıtılacak havuzun büyüklüğüne ve istenen kullanım amacına (sıcaklık ve süre) bağlı olarak, sistem gücü 3 kW ile 120 kW arasında ayarlanabilir. Küçük bir teknik odada, sistemi 'L' konfigürasyonunda kurun. Hat içi kurulum, basınç düşüşlerini sınırlar. İstenilen sıcaklığı kontrol etmek için iki tip termostat mevcuttur: mekanik ve dijital. Tamamen dijital bir regülatör kullanarak, zamanlayıcı ayarlarını kontrol etmek de mümkündür.

Ti²²
TITANE
INSIDE

REFERANS NOKTASI
TÜM ZODIAC® ELEKTRİKLİ
ISITICI MODELLERİ, TITANYUM
ISITMA ELEMANLARIYLA
DONATILMIŞTIR VE BU SAYEDE
OLDUKÇA DAYANIKLIDIR.

MODELLERİN KARŞILAŞTIRMA TABLOSU

	RE/L	RED LINE	RE/U
			
Havuz boyutu*	< 95 m ³	< 95 m ³	195 m ³ den itibaren
Güç derecesi	3 den 12 kW 'a kadar	3 den 12 kW'a kadar	12 den 24 kW'a kadar
Montaj tipi	L tipi	online	online
Modüler tip	-	-	-
Termostat tipi	Mekanik	Dijital	Dijital
Garanti		2 Yıl	



DEĞERLİ MÜŞTERİLERİMİZ FLUIDRA KATALOĞDAKİ ÜRÜNLERE VE YEDEK PARÇALARA %5 ZAM GELMİŞTİR.



ELEKTRİKLİ ISITICILAR

RE/U

- + Tam dijital ayarlama
- + 2 aşamalı güç yönetimi
- + Maximum sağlamlık

AÇIKLAMA

- ± 0.5 ° C hassas termostatlı kontrol paneli
- Dijital ekran ve timer
- Pozitif emniyetli yüksek sıcaklık koruma limiti
- EPDM contalı sızdırmaz pim
- Hypalondan elektrik bağlantıları
- Akış sensörü
- Güç kontaktörü
- Işıklı kontrol düğmeleri + göstergeler
- Modele bağlı olarak monofaze 230V-50 / 60Hz veya trifaze 400 V
- LCD ekran



TEKNİK ÖZELLİKLER

Model	RE/U 12M	RE/U 15T	RE/U 15M	RE/U 18T
Ürün Kodu	W40TIT12M	W40TIT15	W40TIT15M	W40TIT18
Birim Fiyat EURO	3.150	3.200	3.300	3.400
Önerilen debi miktarı (m ³ /h)	5 - 22	5 - 22	5 - 22	5 - 22
Elektrik güç beslemesi	220-240 V / 1 / 50-60 Hz	380-400 V / 3 / 50-60 Hz	220-240 V / 1 / 50-60 Hz	380-400 V / 3 / 50-60 Hz
Maximum çalışma gücü (A)	53	22	66	26
Önerilen besleme kablosu kesiti mm ² *	3 x 16	5 x 6	3 x 16	5 x 6

ISITMA PERFORMANSI

Çıkış gücü (max-min) (kW)	6 + 6	9 + 9	6 + 9	9 + 9
---------------------------	-------	-------	-------	-------

BOYUTLAR VE AĞIRLIK

Ürün Boyutları (Uzunluk x Yükseklik x Derinlik)	600 x 80 x 143mm	600 x 80 x 143mm	600 x 80 x 143mm	600 x 80 x 143mm
Ürün ağırlığı (kg)	12kg	12kg	12kg	12kg

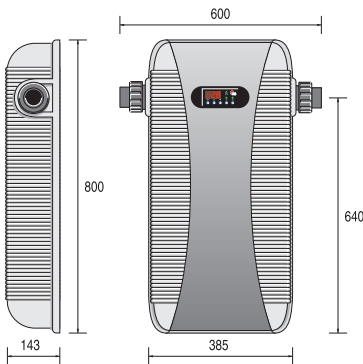

MONTAJ

Hat üzeri PVC su bağlantısı, Ø63 (dış) veya Ø50 (iç).

- Herhangi bir akış yönünü destekler: Sadece akış sensörünü, kontrol ve güvenlik sensörlerini ters çevirin.

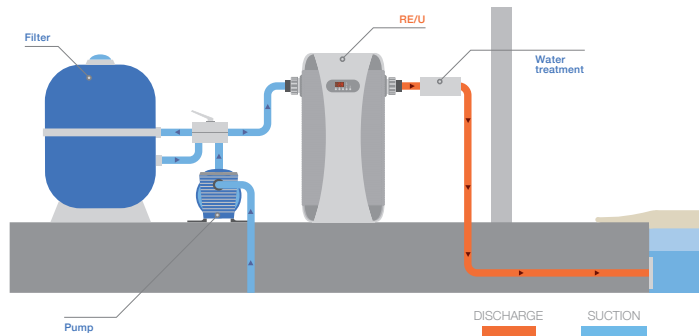

DEĞERLİ MÜŞTERİLERİMİZ FLUIDRA KATALOGDAKİ ÜRÜNLERE VE YEDEK PARÇALARA %5 ZAM GELMİŞTİR.

ELEKTRİKLİ ISITICILAR

Red Line

- + Hat üstü montaj, düşük basınç kaybı
- + Monofaze veya trifaze bağlantı (yerinde konfigürasyon)
- + Tam dijital regülasyon



AÇIKLAMA

- ± 0.5 °C hassas termostatlı kontrol paneli
- Dijital ekran ve zamanlayıcı
- Pozitif emniyetli yüksek sıcaklık koruma limiti
- Su geçirmez EPDM manşonlu resistanslar
- Hypalon kalıplı elektrik bağlantıları
- Akış sensörü
- Güç kontaktörü
- Açma / Kapama düğmesi + ikaz göstergeleri
- REDLINE 3, 6 ve 9: basitleştirilmiş tek fazlı 230V-50/60Hz üç fazlı 400V-50/60Hz (istek üzerine üç fazlı 230V)
- REDLINE 12: sadece trifaze 400V-50/60Hz
- LCD ekran



TEKNİK ÖZELLİKLER

Model	REDLINE 3	REDLINE 6	REDLINE 9	REDLINE 12
Ürün Kodu	W40RDE3	W40RDE6	W40RDE9	W40RDE12
Birim Fiyat EURO	1.450	1.550	1.650	1.800
Önerilen debi miktarı (m ³ /h)	5 - 30	5 - 30	5 - 30	5 - 30
Elektrik güç beslemesi	220-240 V / 1 / 50-60 Hz & 380-400V / 3 / 50-60 Hz			380-400 V / 3 / 50-60 Hz
Maximum çalışma gücü (A)	14 (Mono) 5 (Trifaz)	27 (Mono) 9 (Trifaz)	40 (Mono) 13 (Trifaz)	18 (Trifaz)
Önerilen besleme kablosu kesiti mm ² *	3 x 4 (Mono) 5 x 2,5 (Trifaz)	3 x 6 (Mono) 5 x 2,5 (Trifaz)	3 x 10 (Mono) 5 x 4 (Trifaz)	5 x 4 (Trifaz)

220-240 V / 1 / 50-60 Hz
380-400V / 3 / 50-60 Hz

ISITMA PERFORMANSI

Çıkış gücü (max-min) (kW)	3	6	9	12

BOYUTLAR VE AĞIRLIK

Ürün Boyutları (Uzunluk x Yükseklik x Derinlik)	538 x 222 x 100mm	538 x 222 x 100mm	638 x 222 x 100mm	638 x 222 x 100mm
Ürün ağırlığı (kg)	4kg	4kg	4kg	4kg

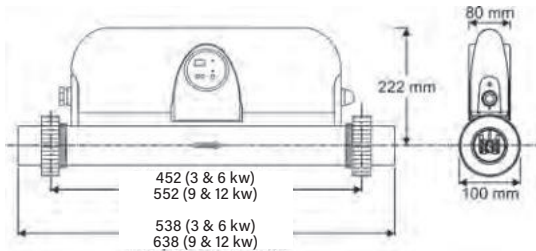

INSTALLATION

- 2 adet Ø63 PVC rakor ve Ø63-50 reduksiyonlarla hat üstü bağlantı.
- Herhangi bir akış yönünü destekler: Cihazı su akış yönüne uyacak şekilde çevirmeniz yeterlidir.

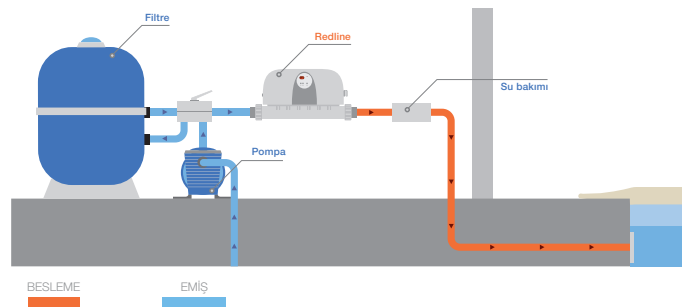

DEĞERLİ MÜŞTERİLERİMİZ FLUIDRA KATALOGDAKİ ÜRÜNLERE VE YEDEK PARÇALARA %5 ZAM GELMİŞTİR.

RE/L

YIL GARANTİ

KOLAY MONTAJ
AÇIKLAMA

- + L şeklinde, yerden tasarruf
- + 1 veya 3 fazlı bağlantı (yerinde konfigürasyon)
- + Mekanik termostat
- Kontrol paneli
- Mekanik 16-40 °C döner termostat
- Pozitif emniyetli yüksek sıcaklık koruma limiti
- Su geçirmez EPDM manşonlu resistanslar
- Hypalondan elektrik bağlantıları
- Akış sensörü
- Güç kontaktörü
- Tek veya üç fazlı elektrik bağlantısı (yerinde konfigürasyon)
- RE/L 3, 6 ve 9: basitleştirilmiş tek fazlı 230V -50/60Hz
- üç fazlı 400V-50/60Hz (istek üzerine üç fazlı 230V)
- RE/L 12: sadece trifaze 400V-50/60Hz

TEKNİK ÖZELLİKLER

Model	RE/L 3	RE/L 6	RE/L 9	RE/L 12
Ürün Kodu	W40LE03	W40LE06	W40LE09	W40LE12
Birim Fiyat EURO	1.300	1.400	1.500	1.600
Önerilen debi miktarı (m3/h)	5 - 22	5 - 22	5 - 22	5 - 22
Elektrik güç beslemesi	220-240 V / 1 / 50-60 Hz & 380-400V / 3 / 50-60 Hz			380-400 V / 3 / 50-60 Hz
Maximum çalışma gücü (A)	14 (Monofaz) 5 (Trifaz)	27 (Monofaz) 9 (Trifaz)	40 (Monofaz) 13 (Trifaz)	18 (Trifaz)
Önerilen besleme kablosu kesiti mm2*	3 x 4 (Monofaz) 5 x 2,5 (Trifaz)	3 x 6 (Monofaz) 5 x 2,5 (Trifaz)	3 x 10 (Monofaz) 5 x 4 (Trifaz)	5 x 4 (Trifaz)

ISITMA PERFORMANSI

Çıkış gücü (max-min) (kW)	3	6	9	12

BOYUTLAR VE AĞIRLIK

Ürün Boyutları (Uzunluk x Yükseklik x Derinlik)	275 x 550 x 120mm	275 x 550 x 120mm	275 x 730 x 120mm	275 x 730 x 120mm
Ürün ağırlığı (kg)	4kg	4kg	5kg	5kg

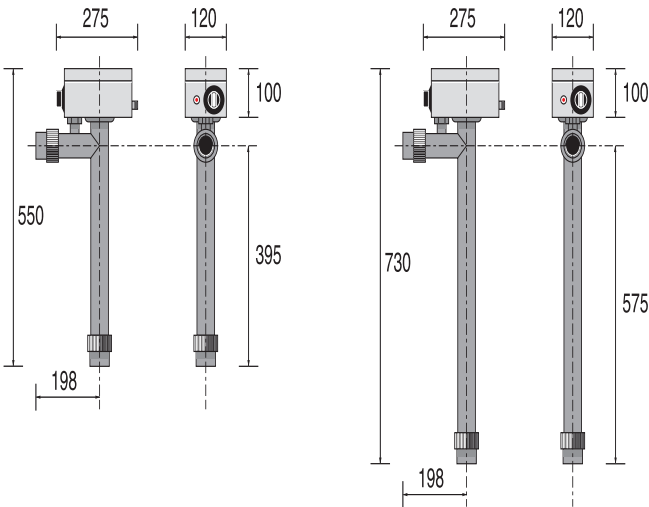
MONTAJ

Duvara montaj kelepçesi ile sevk edilir.
• Ø50 veya Ø63 hat üstü PVC tesisat bağlantısı.

• Herhangi bir akış yönünü destekler: Cihazı su akış yönüne uyacak şekilde çevirmeniz yeterlidir.

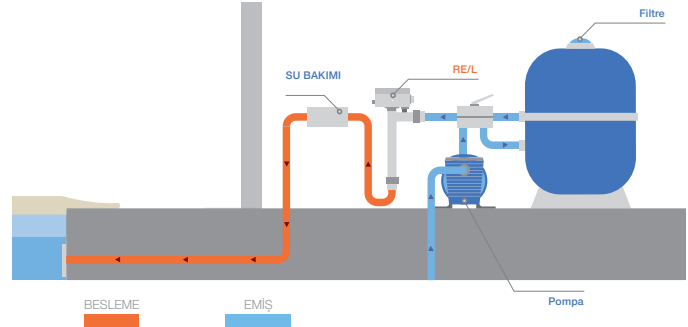

DEĞERLİ MÜŞTERİLERİMİZ FLUIDRA KATALOGDAKİ ÜRÜNLERE VE YEDEK PARÇALARA %5 ZAM GELMİŞTİR.

ISI EŞANJÖRLERİ ETNA

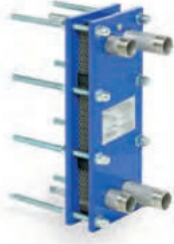

Çıplak model



Ekipmanlı model



Ekipmanlı model +
Sirkülasyon pompası

- 1-Primer Giriş
2-Primer Dönüş
3-Seconder Giriş
4-Seconder Dönüş

- AISI-316 veya titanyumdan oluklu levhalar.
- EPDM contalar.
- Epoksi boyalı karbon çeliğinden kasa.
- Ekipmansız ısı eşanjörlerinde, ISO G2 direkt dişli AISI-316 paslanmaz çelik bağlantılar.
- Ekipmanlı ısı eşanjörlerinde, primer bağlantılar bakır, sekonder bağlantılar PVC.
- Ekipmanlı ısı eşanjörlerinde, tam regülasyon, filtreleme pompasının kontrolü ile.
- Çift ekran (ayar noktası ve mevcut okuma).
- Primer devredeki basit sirkülasyon pompası isteğe bağlıdır.

ETNA 15 - ETNA 200

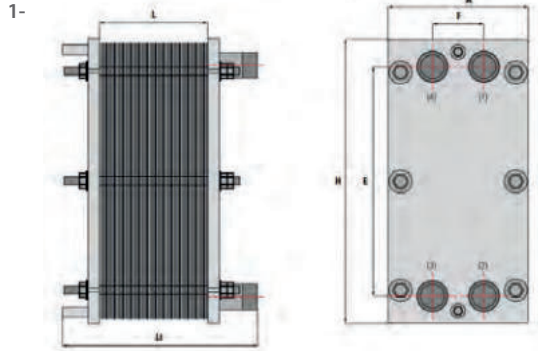

ETNA EKİPMANLI MODEL

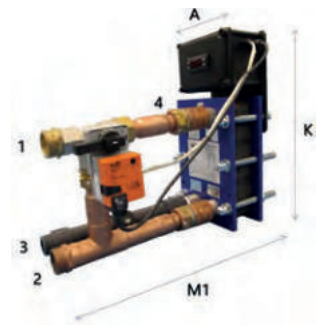

ETNA 250 - ETNA 580

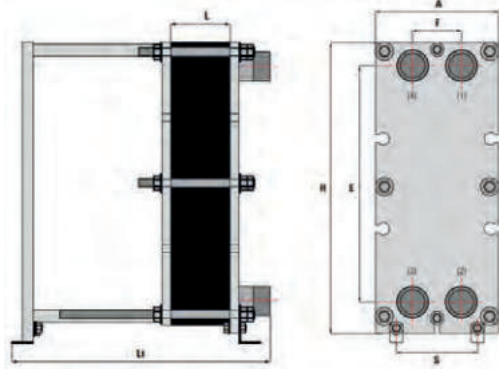

ETNA EKİPMANLI + POMPALI
MODEL

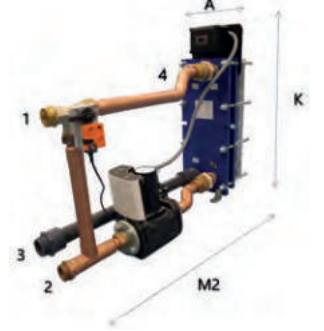



ÜRÜN KODU & BİRİM FİYAT

Model	Titanyum					
	Çıplak model		Ekipmanlı model		Komple Model ⁽¹⁾	
	Kod	Birim Fiyat EURO	Kod	Birim Fiyat EURO	Kod	Birim Fiyat EURO
ETNA-15	67994	1.800	68012	3.400	68030	5.000 €
ETNA-35	67995	2.000	68013	3.850	68031	5.800 €
ETNA-50	67996	3.400	68014	4.600	68032	6.100 €
ETNA-60	67997	3.400	68015	5.200	68033	7.600 €
ETNA-90	67998	4.600	68016	5.700	68034	8.600 €
ETNA-120	68226	5.300	68017	7.100	68035	9.900 €
ETNA-150	68227	6.600	68018	8.100	68036	11.900 €
ETNA-180	68228	8.250	68019	10.300	68037	12.900 €
ETNA-200	68229	8.400	68020	10.900	68038	13.500 €
ETNA-250	33137	8.900	33155	11.900	33173	18.000 €
ETNA-300	33139	9.350	33157	13.000	33175	19.300
ETNA-350	33140	10.500	33158	13.800	33176	20.500 €
ETNA-400	33141	11.200	33159	15.000	33177	22.200 €
ETNA-460	69796	12.400	33160	15.700	33178	22.500 €
ETNA-500	69797	13.000	33161	16.300	33179	23.500 €
ETNA-580	69798	16.000	33162	20.500	33180	27.900 €

DEĞERLİ MÜŞTERİLERİMİZ FLUIDRA KATALOGDAKİ ÜRÜNLERE VE YEDEK PARÇALARA %5 ZAM GELMİŞTİR.

> ISI POMPALARI KARŞILAŞTIRMA TABLOSU

				
	MODEL	PROELYO TOUCH	ECO ELYO	EVOLINE
Hızlı ön seçim için temel etkenler	Profesyonel tavsiye önerilir	✓	✓	✓
	Minimum çalışma T°C	-20°C	-5°C	+0°C
	Sezon	Tüm Yıl	Sezon Uzatma	Sezon Uzatma
	Teknoloji	FULL INVERTER	FULL INVERTER	ON-OFF
	Soğutma modu	✓	✓	✓
	App Kontrolli (wifi)	✓ Fluidra Pool (with optional iQBridge RS)	✓ Fluidra Pool	✓
	Hava çıkışı	Yatay	Yatay	Yatay
	Isı pompası yer gereksinimi	++	++	++
	Elektrik güç kaynağı	Tek fazlı ve 3 fazlı	Tek fazlı ve 3 fazlı	tek fazlı ve 3 fazlı
	iç mekana uygunluk	x	x	x
Performans	Güç aralığı (@26°C Hava / 26°C Su)	8.5 kW to 35 kW (10 powers)	5.5 kW to 31 kW (11 powers)	4.7 kW to 30.9 kW (10 powers)
	Güç aralığı (@15°C Hava / 26°C Su)	6 kW to 25 kW (10 powers)	3,5 kW to 24 kW (11 powers)	3.2 kW to 22.8 kW (10 powers)
	Kompresör detay	Döner kanallı kompresör	Döner kanallı kompresör	Döner kanallı kompresör
	Gaz tipi	R32/R410A	R32	R32/R410A
Yakın güçlerde performans karşılaştırması	Güç kW @26°C	15,9 kW	15 kW	14,9 kW
	COP @26°C	16*	16,3*	6,3
	Güç@15°C	11 kW	11 kW	10,7 kW
	COP @15°C	8*	7,7*	4,9
	Ses (dB)	Yüksek: 68 Sessiz: 54	Yüksek: 67 Sessiz: 55	56
	10m. de ses (dB) @10m	Yüksek: 37 Silent: 23	Yüksek: 36 Silent: 24	25
Mod	Sessiz mod	✓	✓	x
	Akıllı Mod	✓	✓	x
	Boost/Standart modu	✓	✓	✓
Teknik Özellikler	Defrosting tipi	Döngü ters çevirme	Döngü ters çevirme	Döngü ters çevirme
	Kasa	ABS	TOP in ABS + Galvanizli çelik	ABS
	OTA (kablesiz donanım yazılımı güncellemesi)	x	x	x
Kullanım İlayılgı	Isıtma önceliği (filtrasyon kontrolü)	✓	✓	
	HMI tipi	LCD LED	LCD	LCD
Garanti	Isı Pompa garantisi	2 yıl	2 yıl	2 yıl
	Compressor garantisi	2 yıl	2 yıl	2 yıl
	Condenser garantisi (korozyona karşı)	2 yıl	2 yıl	2 yıl
Aksesuarlar	Kış Ürtüsü	✓	✓	✓
	Yoğuşma tahliye kiti	✓	✓	✓
	Su bağlantıları	PVC ve contalar, 1/2bağlantılı, Ø 50	PVC ve contalar, 1/2bağlantılı, Ø 50	2 x PVC 1/2 bağlantı Ø 50
	Vibrasyon karşıtı ayak	x 4	x 4	x 4
	Uzaktan Kontrol Kiti		✓ (10m kablo)	✓ (10m)
	10m Modbus Sinyal kablosu	✓		
	Ücretsiz mobil uygulama	✓	✓	✓
	Opsiyonel	•Uzaktan görüntüleme kiti (ekran + 10 m kablo) • iQ Bridge RS (Bağlantı)	• iQ Bridge RS (Bağlantı)	

DEĞERLİ MÜŞTERİLERİMİZ FLUIDRA KATALOGDAKİ ÜRÜNLERE VE YEDEK PARÇALARA %5 ZAM GELMİŞTİR.

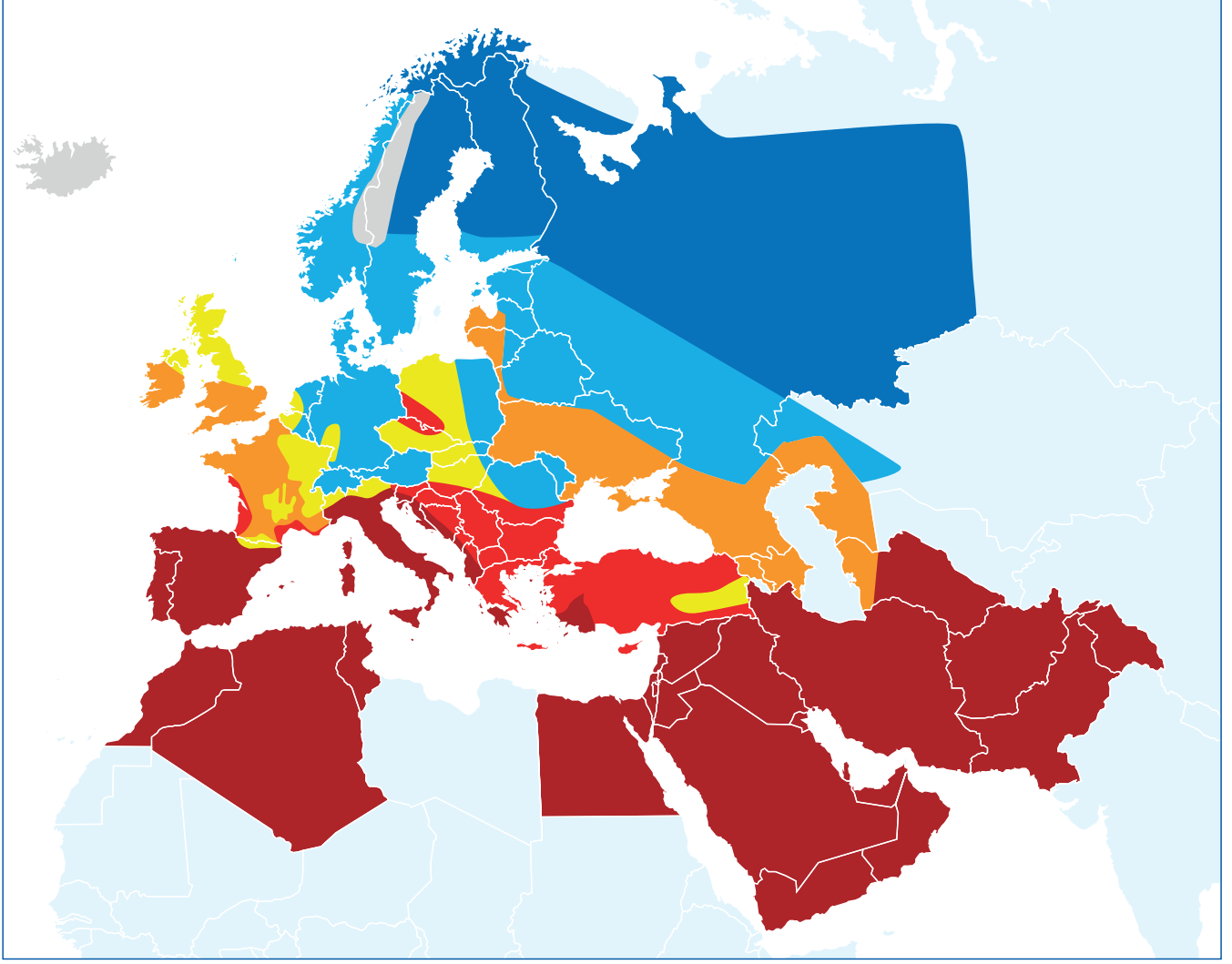

Bölge 1	Light Blue
Bölge 2	Medium Blue
Bölge 3	Bright Blue
Bölge 4	Yellow
Bölge 5	Orange
Bölge 6	Red
Bölge 7	Dark Red

ISI POMPASI SEÇİM KILAVUZU

1,5 metre derinliğinde 14 saat filtrasyon süresi olan özel bir havuzu, maximum 4 günde 15 ° C'den 28 ° C'ye ısıtmak ve 15 Mayıs'tan 15 Eylül'e kadar kullanmak için verilmektedir.

1 DAKİKADAN DAHA KISA SÜREDE GÜCÜ SEÇİN

Nasıl Okunmalı: Bölge 2'de yer alan 35 m³'lük örtü kullanılan bir havuz için Eco Elyo 13 gereklidir.

DEĞERLİ MÜŞTERİLERİMİZ FLUIDRA KATALOGDAKİ ÜRÜNLERE VE YEDEK PARÇALARA %5 ZAM GELMİŞTİR.

ISI POMPASI SERİLERİ HAVUZ ÖRTÜSÜ İLE KULLANIM

	5	10	15	20	25	30	35	40	45	50	55	60	65	70	75	80	85	90	95	100	105	110	115	120	125	130	135	140	145	150	155	MAX							
Bölge 7 Proelyo Touch	08										10	13	15			19			25			30/30T			<170m³ PET30/30T <205m³ PET35/35T														
Bölge 7 Eco Elyo	07										09	13			15			20																					
Bölge 6 Proelyo Touch	08										10	13	15			19			25			30/30T			35/35T	<180m³													
Bölge 6 Eco Elyo	07										09	13			15			20																					
Bölge 5 Proelyo Touch	08										10	13	15			19			25			30/30T			35/35T														
Bölge 5 Eco Elyo	07										09	13			15			20																					
Bölge 4 Proelyo Touch	08										10	13	15			19			25			30/30T			35/35T														
Bölge 4 Eco Elyo	07										09	13			15			20																					
Bölge 3 Proelyo Touch	08										10	13	15			19			25			30/30T			35/35T														
Bölge 3 Eco Elyo	07										09	13			15			20																					
Bölge 2 Proelyo Touch	08										10	13	15			19			25			30/30T			35/35T														
Bölge 2 Eco Elyo	07										09	13			15			20																					
Bölge 1 Proelyo Touch	08										10/13	15	19			25			30/30T			35/35T																	
Bölge 1 Eco Elyo	07										13	15	20																										

ISI POMPASI SERİLERİ HAVUZ ÖRTÜSÜZ KULLANIM

	5	10	15	20	25	30	35	40	45	50	55	60	65	70	75	80	85	90	95	100	105	110	115	120	125	130	135	140	145	150	155	MAX									
Bölge 7 Proelyo Touch	08										10	13	15			19			25			30/30T			35/35T																
Bölge 7 Eco Elyo	07										09	13			15			20																							
Bölge 6 Proelyo Touch	08										10	13	15			19			25			30/30T			35/35T																
Bölge 6 Eco Elyo	07										09	13			15			20																							
Bölge 5 Proelyo Touch	08										10	13	15			19			25			30/30T			35/35T																
Bölge 5 Eco Elyo	07										09	13			15			20																							
Bölge 4 Proelyo Touch	08										10	13	15			19			25			30/30T			35/35T																
Bölge 4 Eco Elyo	07										09	13			15			20																							
Bölge 3 Proelyo Touch	08										08/10	13	15			19			25			30/30T			35/35T																
Bölge 3 Eco Elyo	07										09	13			15			20																							
Bölge 2 Proelyo Touch	08										10/13	15	19			25			30/30T			35/35T																			
Bölge 2 Eco Elyo	07										07/09	13	15			20																									
Bölge 1 Proelyo Touch	08										10/13	15/19	25			30/30T			35/35T																						
Bölge 1 Eco Elyo	07/09										13	15			20																										

DEĞERLİ MÜŞTERİLERİMİZ FLUIDRA KATALOGDAKİ ÜRÜNLERE VE YEDEK PARÇALARA %5 ZAM GELMİŞTİR.

ProElyo Touch

- + Full invertör teknolojisi: sessiz ve enerji tasarruflu.
- + 8 güç seçeneği 8.5 kW ila 35 kW* arası.
- + - 20°C çok düşük hava sıcaklıklarında çalışabilme.



AÇIKLAMA

- Yatay hava çıkışı
- 3 çalışma moduna sahip Tam Invertör Teknolojisi:
 - Boost: Sezon başında hızlı ısıtma için maximum güç
 - Smart: Ecosilence ve Boost arasında otomatik güç ayarı
 - Ecosilence: Daha fazla enerji tasarrufu ve daha düşük gürültü seviyesi
- iQBridge RS aksesuarı sayesinde ücretsiz mobil uygulamayla bağlantı (isteğe bağlı)
- ABS plastik kasa- Isıtma önceliği modu (filtrasyon pompası kontrolü)
- Timer mod-
- Otomatik defrost
- Titanyum eşanjör (tuz klor sistemleri ile tam uyum)
- Scroll kompresör
- LCD Ekran ve dokunmatik tuşlar

PAKETE DAHİL OLAN AKSESUARLAR

- Kış örtüsü
- Condensate drainage kit
- 2 x PVC 1/2 Rakor Ø 50
- 4 x Titreşim önleyici takoz
- Modbus bağlantı kablosu 10m

OPSİYONEL AKSESUARLAR

- Kumanda paneli- 74199
- iQBridge RS - 75042



TEKNİK ÖZELLİKLER

Name	Pro Elyo Touch 13	Pro Elyo Touch 15	Pro Elyo Touch 19	Pro Elyo Touch 25	Pro Elyo Touch 30	Pro Elyo Touch 35	Pro Elyo Touch 30T	Pro Elyo Touch 35T
Ürün Kodu	74168	74169	74170	74171	74172	74173	74174	74175
Birim Fiyat EURO	3.975 €	5.050 €	5.600 €	7.100 €	8.400 €	10.000 €	10.200 €	10.500 €
EN 17645 Rating	A	A	A	A	A	A	A	A
EN 17645 SCOP	7,6	7,7	7,6	7,6	7,6	7,5	7,2	7,1
Önerilen debi miktarı (m3/h)	6	7	8	10	13	13	13	13
Elektrik güç beslemesi	220-240 V / 1 / 50-60 Hz						380-400 V / 3 / 50-60 Hz	
Nominal çalışma gücü (A)	7,2	9,2	10,5	13,2	17	22,9	7	8,4
Maximum çalışma gücü (A)	10	13	14,7	18,5	24	32	9,8	11,8
Önerilen besleme kablosu kesiti mm ² **	3 x 2,5	3 x 2,5	3 x 2,5	3 x 4	3 x 4	3 x 6	5 x 2,5	5 x 4
Soğutucu akışkan	R32	R32	R32	R32	R32	R32	R410A	R410A
Soğutucu akışkan miktarı (kg)	1	1,1	1,5	1,9	2	2,6	3,8	4
Akustik güç (max.-min) (dBA)**	66 - 44	66 - 44	68 - 54	70 - 65	74 - 56	74 - 56	74 - 56	74 - 56
Akustik basınç 10m (max-min) (dBA)**	35 - 23	37 - 23	37 - 23	39 - 24	43 - 25	43 - 25	43 - 25	43 - 25

ISITMA PERFORMANSI

HAVA 26°C / SU 26°C / NEM 80%

	13	15	19	25	30	35	30T	35T
Çıkış gücü (max-min) (kW)	13,5 - 3	15,9 - 3	19 - 8	25,5 - 6,7	30 - 6	35 - 8	30 - 6	35 - 8
Giriş gücü (max-min) (kW)	2,2 - 0,2	2,6 - 0,2	3,3 - 0,25	4,2 - 0,3	5 - 0,35	5,9 - 0,5	5 - 0,35	5,9 - 0,5
COP	6,2 - 16	6 - 16	6 - 16	6 - 16	6 - 16	6 - 16	6 - 16	6 - 16

HAVA 15°C / SU 26°C / NEM 70%

	13	15	19	25	30	35	30T	35T
Çıkış gücü (max-min) (kW)	9 - 2	11 - 2,5	13 - 3	17 - 4	21 - 5,5	25 - 5,5	21 - 5,5	25 - 5,5
Giriş gücü (max-min) (kW)	2 - 0,25	2,5 - 0,3	2,9 - 0,4	3,9 - 0,5	4,6 - 0,7	5,4 - 0,7	4,6 - 0,7	5,4 - 0,7
COP	4,5 - 8	4,5 - 8	4,5 - 8	4,5 - 8	4,5 - 8	4,5 - 8	4,5 - 8	4,5 - 8

BOYUTLAR VE AĞIRLIK

Ürün Boyutları (Uzunluk x Yükseklik x Derinlik)	1074 x 706 x 448mm	1074 x 706 x 448mm	1103 x 873 x 454mm	1103 x 873 x 454mm	1079 x 1286 x 472mm	1079 x 1286 x 472mm	1079 x 1286 x 472mm	1079 x 1286 x 472mm
Ürün ağırlığı (kg)	73kg	78kg	98kg	117kg	128kg	130kg	128kg	130kg

*Kablo pakete dahil değildir. Maximum 20 m mesafe için önerilen kesittir.

**EN60704-1:2010-A11:2013 standardına göre.

DEĞERLİ MÜŞTERİLERİMİZ FLUIDRA KATALOGDAKİ ÜRÜNLERE VE YEDEK PARÇALARA %5 ZAM GELMİŞTİR.

ISI POMPALARI

ECO ELYO

- + Full invertör teknolojisi: sessiz ve enerji tasarruflu.
- + 120m³ e kadar olan havuzlar için
- + Dahili bağlantı: Fluidra Pool ücretsiz mobil uygulama.

AÇIKLAMA

- Yatay hava çıkışı
- 3 çalışma moduna sahip tam invertör teknolojisi:
 - Boost: Sezon başında hızlı ısıtma için maximum güç
 - Smart: Ecosilence ve Boost arasında otomatik güç ayarı
 - Ecosilence: Daha fazla enerji tasarrufu ve daha düşük gürültü seviyesi
- Üst panel ABS, galvanize çelik gövde
- Isıtma önceliği modu (filtrasyon pompası kontrolü)
- Timer mod
- Otomatik defrost
- Titanyum eşanjör (tuz klor sistemleri ile tam uyum)
- Scroll vanalı kompresör
- LCD ekran

PAKETE DAHİL OLAN AKSESUARLAR

- Kış örtüsü önleyici takoz
- Yoğuşma gideri kiti
- 2 x PVC 1/2 Rakor Ø 50
- 4 x Titreşim



TEKNİK ÖZELLİKLER

Name	ECO ELYO-13	ECO ELYO-15	ECO ELYO-20	ECO ELYO-20T	ECO ELYO-24	ECO ELYO-24T	ECO ELYO-30	ECO ELYO-30T
Ürün Kodu	76660	76661	76662	77251	77252	77253	77254	77255
Birim Fiyat EURO	2.300 €	2.750 €	3.500 €	4.600 €	5.000 €	5.500 €	5.150 €	5.600 €
EN 17645 Rating	A	A	A	A	A	A	A	A
EN 17645 SCOP	9,6	7,7	8,5	8,1	8,8	8,8	8,6	8,6
Önerilen debi miktarı (m3/h)	5	6	7	7	8	8	11	11
Elektrik güç beslemesi	220-240 V / 1 / 50-60 Hz	220-240 V / 1 / 50-60 Hz	220-240 V / 1 / 50-60 Hz	380-400 V / 3 / 50-60 Hz	220-240 V / 1 / 50-60 Hz	380-400 V / 3 / 50-60 Hz	220-240 V / 1 / 50-60 Hz	380-400 V / 3 / 50-60 Hz
Nominal çalışma gücü (A)	8,4	10,7	14	6	17	7,4	23	10
Maximum çalışma gücü (A)	13	16	18,25	7,9	21,7	9,4	30	13
Önerilen besleme kablosu kesiti mm ² **	3 x 2,5	3 x 4	3 x 4	5x2,5	3 x 4	5 x 2,5	3 x 6	5 x 4
Soğutucu akışkan	R32	R32	R32	R32	R32	R32	R32	R32
Soğutucu akışkan miktarı (kg)	0,6	0,7	1	1	1,2	1,2	1,5	1,5
Akustik güç (max.-min) (dBA)**	64 - 51	68 - 55	70 - 57	70-57	71-59	71-59	75-63	75-63
Akustik basınç 10m (max-min) (dBA)**	33 - 20	36 - 24	39 - 26	39-26	40-29	40-29	42-33	42-33

ISITMA PERFORMANSI

HAVA 26°C / SU 26°C / NEM 80%

Çıkış gücü (max-min) (kW)	13 - 2,4	15 - 2,5	20 - 7,6	20 - 7,6	24 - 6,8	24 - 6,8	31 - 9,3	31 - 9,3
Giriş gücü (max-min) (kW)	2 - 0,1	2,5 - 0,1	3,6 - 0,6	3,6 - 0,6	4,4 - 0,5	4,4 - 0,5	5,6 - 0,7	5,6 - 0,7
COP	6,5 - 16,4	6 - 16,3	5,5 - 12,3	5,5 - 12,3	5,4 - 13,7	5,4 - 13,7	5,5 - 13,3	5,5 - 13,3

HAVA 15°C / SU 26°C / NEM 70%

Çıkış gücü (max-min) (kW)	9 - 1,7	11 - 1,9	15 - 5,4	15 - 5,4	18 - 5	18 - 5	24 - 6,3	24 - 6,3
Giriş gücü (max-min) (kW)	1,9 - 0,2	2,3 - 0,2	3,2 - 0,7	3,2 - 0,7	4 - 0,6	4 - 0,63	5,3 - 0,8	5,3 - 0,82
COP	4,8 - 7,8	4,8 - 7,7	4,6 - 7,5	4,6 - 7,5	4,5 - 7,9	4,5 - 7,9	4,5 - 7,7	4,5 - 7,7

BOYUTLAR VE AĞIRLIK

Ürün Boyutları (Uzunluk x Yükseklik x Derinlik)	831 x 654 x 393mm	914 x 654 x 393mm	1111 x 754 x 413mm	1111 x 754 x 413mm	1141 x 854 x 545mm	1141 x 854 x 545mm	1141 x 854 x 545mm	1141 x 854 x 545mm
Ürün ağırlığı (kg)	46kg	52,5kg	66kg	70,5kg	86kg	86,5kg	100,5kg	99kg

DEĞERLİ MÜŞTERİLERİMİZ FLUIDRA KATALOGDAKİ ÜRÜNLERE VE YEDEK PARÇALARA %5 ZAM GELMİŞTİR.



EXCELLIUM INVERTÖR

Her türlü havuz için enerji tasarrufu ve verimlilik

Excellium Inverter ısı pompası Full Inverter teknolojisi sayesinde maximum enerji tasarrufu sağlar. Otellerdeki büyük yüzme havuzları, kamp alanları, spor kulüpleri, halka açık yüzme havuzları, wellness alanları, spa ve su parkları için ideal bir çözümdür.

Sürdürülebilirlik

Aerothermal ısıtma, yenilenebilir bir enerji kaynağı olan çevreden gelen ısıyı kullanan bir teknolojidir. Havuz suyunu ısıtmak ve emisyonları azaltmak için en verimli sistemdir. Yeşil elektrikle birleştiğinde temiz bir enerji kaynağı haline gelir.

Sıcaklık kontrolünde artan verimlilik

Inverter teknolojisi sıcaklığı minimum sapmalarla korur. Tüm sistemi tam güçte yeniden başlatmaya gerek yoktur, bu da ekstra başlatma tüketimi yaratır.

Enerji verimliliği

Bu ısı pompası, 15 derece dış sıcaklıktaki doğal havanın ısını kullanarak 4,8'lik bir COP (performans katsayısı) sunabilmektedir; bu, tüketilen her birim enerji karşılığında 4,8 kW enerji ısı ürettiği anlamına gelir.

Sessizlik ve Dayanıklılık

Excellium havuz ısı pompası, kompresör ve fanlardaki Inverter teknolojisi sayesinde gürültüyü 41 dB(A)'ya düşürür. Ayrıca tam hızda çalışmasına gerek olmadığından parçalarda daha az aşınma ve yıpranma meydana gelirken çalışma ömrü de uzar.

Tak ve Çalıştır Çözümü

Kompakt boyutu ve kurulum kolaylığı, ona entegre edilebileceği geniş bir alan ve uygulama yelpazesi sunar. Ayrıca titanyum eşanjör içerdiğinden her türlü su arıtma işlemine uyumludur.

Maliyet etkinliği ve tasarruf

Tüketim sistemin ihtiyaçlarına göre uyarlanır. İnvörtör teknolojisi, herhangi bir zamanda gerekli olan doğru miktarda enerjiyi sağlar. Elektrik tüketimi önemli ölçüde azalır ve bu da faturalara yansır.

Yılı 365 günü yüzme mevsimi

Tüm yıl boyunca kullanılabilen bir ısı pompasıdır. Kışın dış hava sıcaklığı -15oC'ye kadar olan suyu ısıtabildiği gibi, tersinir olduğu için yazın da gerektiğinde suyu soğutabilmektedir.

Dış mekan veya iç mekan için

Nötr şekillere ve gizli vidalara sahip zarif tasarımı sayesinde her mekana mükemmel uyum sağlar. Ayrıca fanları bir oda veya iç mekana monte edilmesi durumunda havalandırma kanallarına bağlanabilecek şekilde hazırlanmıştır.



- LCD kontrol ekranı.
- Çok Fonksiyonlu: Turbo, Akıllı ve Sessiz.
- Sezgisel panel: kullanımı ve danışması kolaydır.
- Modlar: Isıtma, soğutma ve otomatik.

Egzos hava kanalına bağlantı için dikey eksenel fan

■ Döngüyü tersine çevirerek otomatik defrost

■ Tam Inverboost İnvörtör Teknolojisi

■ Stabilite için titreşim sönümleyiciler, pipetler, drenaj boruları ve su bağlantıları.

İçerisinde yüksek



Kolay taşıma ve optimum kurulum için

Sezgisel ve programlanması kolay kontrol paneli



Dış mekan yüksek basınç göstergeleri

Kompakt ve zarif tasarım, geniş bir

DEĞERLİ MÜŞTERİLERİMİZ FLÜİDRA KATALOĞDAKİ ÜRÜNLERE VE YEDEK PARÇALARA %5 ZAM GELMİŞTİR.

EXCELLIUM INVERTÖR

Her türlü havuz için enerji tasarrufu ve verimlilik

TEKNİK ÖZELLİKLER

Model		EXC INV 30	EXC INV 45	EXC INV 60	EXC INV 90	EXC INV 130
Ürün Kodu		75397	75398	75399	75400	75401
Birim Fiyat EURO		16.000,00	19.000,00	30.000,00	38.500,00	65.000,00
Elektrik beslemesi	V/Ph/Hz	380-415/3/50				
Nominal çalışma gücü	A	14,4	16,5	28,0	34,5	53
Önerilen su debisi	m ³ /h	20-28	26-35	37-45	56-70	80-95
Hidrolik bağlantı	mm	63	63	90	90	90
Basınç kaybı	Kpa	30	32	35	38	46
Kompresör sayısı		2	2	2	2	2
Kompresör markası		Mitsubishi				
Soğutucu akışkan		R410A				
Sağutucu akışkan miktarı	Kg	5,3	6	11	14	19
Gürültü seviyesi 10m	dB(A)	40	42	43	44	48
Ses seviyesi 1m	dB(A)	41-58	43-62	44-62	46-65	50-68

ISITMA PERFORMANSI

Hava 28°C / Su 28°C / Nem 80%

Çıkış gücü	kW	45	60	85	130	185
COP		5,6	5,6	5,8	5,9	5,9
SMART çıkış gücü	kW	36	52	68	105	150
SMART POPS		10,3	10,4	10,5	10,5	10,5
Giriş gücü	kW	1,63-8,03	2,62-10,71	2,85-14,66	5,24-22	6,27-33,1

Hava 15°C / Su 26°C / Nem 70%

Çıkış gücü	kW	30	45	60	95	130
COP		4,5	4,5	4,8	4,8	4,7
SMART çıkış gücü	kW	24	36	48	75	104
SMART POPS		7,4	7,5	7,9	7,9	7,8
Giriş gücü	kW	1,25-6,67	2,47-10,47	2,38-12,5	5,49-23,26	5,25-27,65

Hava -10°C / Su 26°C / Nem 78%

Çıkış gücü	kW	19	25	35	55	75
Giriş gücü	kW	6,6	8,7	12,1	19	26,7
COP		2,9	w2,9	2,9	2,9	2,8

SOĞUTMA PERFORMANSI

Hava 30°C / Su 26°C

Çıkış gücü	kW	23	30	43	64	92
Giriş gücü	kW	6,8	8,8	12,7	18,9	27,9
EER		3,4	3,4	3,4	3,4	3,4

Hava 43°C / Su 26°C

Çıkış gücü	kW	15	20	28	41	60
Giriş gücü	kW	5,6	7,41	10,4	15,2	23,1
EER		2,7	2,7	2,7	2,7	2,6

BOYUTLAR

Net ağırlık	Kg	290	294	560	590	810
Uzunluk	mm	866	866	1958	1958	2080
Yükseklik	mm	1604	1604	1699	1699	1830

DEĞERLİ MÜŞTERİLERİMİZ FLUIDRA KATALOGDAKİ ÜRÜNLERE VE YEDEK PARÇALARA %5 ZAM GELMİŞTİR.



CHILLER ÇÖZÜMLERİ

Alaska

- + Dış mekan kurulumu için kompakt model
- + +5°C minimum dış hava sıcaklığı



AÇIKLAMA

- Yatay hava çıkışı
- Dış mekan kurulumu için
- +5°C minimum dış hava sıcaklığı.
- LCD ekran.
- Isıtma önceliği (filtrasyon pompası kontrolü).
- Modbus bağlantısını içerir.
- Korozyona dayanıklı magnezyum kaplı alüminyumdan yapılmıştır.
- Direkt akuple motorlu helisel fanlar.
- Gelişmiş performans için evaporatörde defrost termostatu.
- HP ve LP güvenlik basınç anahtarı.
- Su akış anahtarı.
- Kaplamalı alüminyum kanatlı bakır borudan yapılmış kondansatör (korozyon ortamlara özel).
- Karter dirençli ve deoksidize bakırlı kaydırmalı kompresör.
- Termostatik genişleme valfi.
- ASTM B 338.99 standardına uygun, PVC kaplı ve G2 titanyum bobinli titanyum evaporatör.
- Korozyona karşı garantilidir.
- Anti-asit dehidrasyon filtresi.
- Alaska 10/15/17 için fan dikey hava çıkışlıdır.

TEKNİK ÖZELLİKLER

Name	ALASKA-4	ALASKA-6	ALASKA-8	ALASKA-10	ALASKA-15	ALASKA-17
Ürün Kodu	32535-MOB	32536-MOB	32537-MOB	32538-MOB	32540-MOB	32541-MOB
Birim Fiyat EURO	14.000,00	15.500,00	17.500,00	21.000,00	28.000,00	31.300,00
Önerilen debi miktarı (m ³ /h)	6 - 10	6 - 10	7 - 12	7 - 12	10 - 15	10 - 15
Elektrik güç beslemesi	220-240 V / 1 / 50 Hz	220-240 V / 1 / 50 Hz	380-400 V / 3 / 50 Hz	380-400 V / 3 / 50 Hz	380-400 V / 3 / 50 Hz	380-400 V / 3 / 50 Hz
Hava debisi (m ³ /h)	3800	4900	5500	9800	11000	11000
Soğutucu akışkan	R407C	R407C	R407C	R407C	R407C	R407C
Soğutucu akışkan miktarı (kg)	2	4,3	4,8	5,5	6,3	6,6

SOĞUTMA PERFORMANSI

HAVA 27°C / SU12°C

Soğutma kapasitesi (kW)	4,4kW	5,7kW	8,9kW	10,7kW	16,6kW	22,7kW
Giriş gücü (kW)	1,3kW	2kW	2,8kW	3,6kW	5kW	6,6kW
Soğutma EER	3,3	2,9	3,1	3	3,4	3,5

BOYUTLAR VE AĞIRLIK

Ürün Boyutları (Uzunluk x Yükseklik x Derinlik)	1311 (+80) x 746 x 512mm	L 1311 (+80) x 746 x 540mm	L 1411 (+80) x 846 x 556mm	L 1372 (+80) x 890 x 650mm	L 1728 (+80) x 866 x 708mm	
Ürün ağırlığı (kg)	80kg	92kg	102kg	133kg	167kg	197kg

*Kablo pakete dahil değildir. Maximum 20 m mesafe için önerilen kesittir.
**EN60704-1:2010+A11:2012 standardına göre

DEĞERLİ MÜŞTERİLERİMİZ FLUIDRA KATALOGDAKİ ÜRÜNLERE VE YEDEK PARÇALARA %5 ZAM GELMİŞTİR.

CHILLER ÇÖZÜMLERİ

Siberia

- + İç mekan kurulumu için kompakt model
- + +5°C minimum dış hava sıcaklığı



AÇIKLAMA

- Yatay hava çıkışı
- İç mekan kurulumu için
- +5°C minimum dış hava sıcaklığı.
- LCD ekran.
- Isıtma önceliği (filtrasyon pompası kontrolü).
- Modbus bağlantısını içerir.
- Aşındırıcı olmayan magnezyum kaplı alüminyumdan yapılmıştır.
- Santrifüj fan
- Gelişmiş performans için evaporatördeki buz çözme termostatu.
- HP ve LP güvenlik basınç anahtarı.
- Su akış anahtarı.
- Kaplamalı alüminyum kanatlı bakır borudan yapılmış kondansatör (korozif ortamlara özel).
- Karter dirençli ve deoksidize bakırlı kaydırmalı kompresör.
- Termostatik genişleme valfi.
- ASTM B 338.99 standardına uygun, PVC kaplıklı ve G2 titanyum bobinli titanyum evaporatör.
- Korozyona karşı garantilidir.
- Asit önleyici dehidrasyon filtresi

TEKNİK ÖZELLİKLER

Model	SIBERIA-4	SIBERIA-6	SIBERIA-8	SIBERIA-10	SIBERIA-15	SIBERIA-17
Ürün Kodu	33301-MOB	33302-MOB	33303-MOB	33304-MOB	33306-MOB	33307-MOB
Birim Fiyat EURO	13.500,00	17.000,00	18.750,00	23.000,00	27.250,00	32.000,00
Önerilen debi miktarı (m ³ /h)	6-10	6-10	7-12	7-12	10-15	10-15
Elektrik güç beslemesi	220-240 V / 1 / 50 Hz	220-240 V / 1 / 50 Hz	380-400 V / 3 / 50 Hz	380-400 V / 3 / 50 Hz	380-400 V / 3 / 50 Hz	380-400 V / 3 / 50 Hz
Hava debisi (m ³ /h)	3800	4900	5500	9800	11000	11000
Soğutucu akışkan	R407C	R407C	R407C	R407C	R407C	R407C
Soğutucu akışkan miktarı (kg)	2	4,3	4,8	5,5	6,3	6,6

SOĞUTMA PERFORMANSI

HAVA 27°C / SU12°C

Soğutma kapasitesi (kW)	4,4kW	5,7kW	8,9kW	10,7kW	16,6kW	22,7kW
Giriş gücü (kW)	1,8kW	2,3kW	3,2kW	4,5kW	7,7kW	9,3kW
Soğutma EER	2,4	2,5	2,8	2,4	2,2	2,5

BOYUTLAR VE AĞIRLIK

Ürün Boyutları (Uzunluk x Yükseklik x Derinlik)	L 1311 (+80) x 746 x 550 (+50)mm	L 1311 (+80) x 746 x 700 (+50)mm	L 1411 (+80) x 846 x 750 (+50)mm	L 1372 (+80) x 890 x 655 (+50)mm	L 1728 (+80) x 866 x 655 (+50)mm
Ürün ağırlığı (kg)	97kg	112kg	120kg	188kg	219kg

*Kablo pakete dahil değildir. Maximum 20 m mesafe için önerilen kesittir.
**EN60704-1:2010+A11:2012 standardına göre

DEĞERLİ MÜŞTERİLERİMİZ FLUIDRA KATALOGDAKİ ÜRÜNLERE VE YEDEK PARÇALARA %5 ZAM GELMİŞTİR.

Proheat II Indoor



- 0°C minimum dış hava sıcaklığında çalışabilme.
- Dijital ekran, kullanımı kolay kontrol paneli, mevcut sıcaklık ve ayar noktası gösterimi ile ve alarm mesajları.
- Isıtma önceliği modu (filtreleme pompası kontrolü).
- Korozyona dayanıklı magnezyum kaplı alüminyumdan yapılmış sağlam, hafif kasa.
- Eksenel fan.
- Otomatik soğutma modu (chiller modeli).
- Otomatik buz çözme.
- HP & LP güvenlik basınç anahtarı.
- Su akış anahtarı.
- G2 Titanyum su eşanjörü kondansatörleri. Korozyona karşı garantilidir.
- Scroll kompresör.
- Harici dengeleme üniteli termostatik genişleme valfi.
- Özellikle korozif ortamlar için lake alüminyum kanatlı iç oluklu bakır boru içinde yüksek performanslı evaporatör bataryası.
- Arıtma sisteminin kontrolü.
- Otomatik elektrik korumaları.
- Santrifüj fanlar, böylece ünite hava kanalı kullanılarak teknik bir odaya kurulabilir.
- İsteğe bağlı olarak 60 Hz güç frekansı ile temin edilebilir.

TEKNİK ÖZELLİKLER

Model		PROHEAT II IND-35	PROHEAT II IND-45	PROHEAT II IND-60	PROHEAT II IND-90	PROHEAT II IND-120
Ürün kodu		69649-MOB	69650-MOB	69651-MOB	69652-MOB	69653-MOB
		31.500 €	35.000 €	39.000 €	45.000 €	56.000 €
Önerilen su debisi	m ³ /h	12-15	15-25	25-35	30-50	50-70
Hidrolik bağlantı	mm	63		75		
Elektrik beslemesi	V/Ph/Hz	400/3/50				
Nominal çalışma gücü	A	14.6	18.6	25.1	29.1	45.6
Maximum çalışma gücü	A	23.9	31.4	40.7	62.8	81.4
Önerilen kablo kesidi*		4	6	10	16	25
Soğutucu akışkan		R-410A				
Soğutucu akışkan miktarı	Kg	6	9	12	2 x 7	2 x 9
Fan sayısı		1			2	
Ses seviyesi	dBA (d*)	59.2	59.6	60.0	61.1	61.5
	dBA (5m)	55.4	55.8	56.1	56.5	56.6

ISITMA PERFORMANSI

Model		PROHEAT II IND-35	PROHEAT II IND-45	PROHEAT II IND-60	PROHEAT II IND-90	PROHEAT II IND-120
HAVA 25°C / SU 26°C						
Çıkış gücü	(kW)	43.6	44.4	63.5	91.3	125.5
Giriş gücü	(kW)	6.7	9.4	11.8	18.7	23.6
COP		6.5	6.0	6.0	6.0	6.0
HAVA 15°C / SU 26°C						
Çıkış gücü	(kW)	34.9	45.0	57.5	90.1	114.9
Giriş gücü	(kW)	6.4	8.6	11.0	17.1	22.1
COP		5.4	5.3	5.2	5.3	5.2
HAVA 5°C / SU 26°C						
Çıkış gücü	(kW)	27.4	35.2	45.2	70.5	90.3
Giriş gücü	(kW)	6.5	8.5	11.2	16.9	22.3
COP		4.2	4.2	4.1	4.2	4.1

*Maximum 20 metre uzunluk için önerilen kesit. Kablo paket içeriğine dahil değildir.
NOT: d* = UNE-EN 12102/ISO 3744:2010 uyarınca.



SEÇİM İÇİN
TEKNİK EKİBİMİZE DANIŞIN

DEĞERLİ MÜŞTERİLERİMİZ FLUIDRA KATALOGDAKİ ÜRÜNLERE VE YEDEK PARÇALARA %5 ZAM GELMİŞTİR.

ISI POMPALARI

Proheat II

SEÇİM İÇİN
TEKNİK EKİBİMİZE DANIŞIN

- 0 ° C minimum dış hava sıcaklığında çalışma.
- 2 model: Standart ve Chiller.
- Dijital ekran.
- Isıtma önceliği modu (filtrasyon pompası kontrolü).
- Korozyona dayanıklı magnezyum kaplı alüminyumdan yapılmış sağlam, hafif kasa.
- Aksiyal fan.
- Chiller modeli için otomatik soğutma modu.
- Otomatik defrost.
- HP & LP emniyet basınç anahtarı.
- Su akış anahtarı.
- G2 Titanyum su eşanjörlü kondansatörler. Korozyona karşı garantili.
- Scroll kompresör.
- Harici dengeleme ünitesi termostatik genişleme vanası.
- Özellikle korozif ortamlar için, lake alüminyum kanatlı iç oçuklu bakır boru içinde yüksek performanslı evaporatör bataryası.
- Otomatik elektrik korumaları.



TEKNİK ÖZELLİKLER

Model		PROHEAT II 35	PROHEAT II 45	PROHEAT II 60	PROHEAT II 90	PROHEAT II 120
Kod	STANDART	65542-MOB 21.000 €	65543-MOB 26.500 €	65544-MOB 32.000 €	65545-MOB 52.000 €	65546-MOB 53.000 €
	CHILLER	68245-MOB 31.000 €	68246-MOB 33.000 €	68247-MOB 39.000 €	68248-MOB 58.000 €	68249-MOB 70.000 €
Soğutucu akışkan	m ³ /h	12-15	15-25	25-35	30-50	50-70
Önerilen su debisi	mm	63		75		
Hidrolik bağlantı	V/Ph/Hz	400/3/50				
Elektrik beslemesi		R-410A				
Soğutucu akışkan miktarı	Kg	4	6	9	2 x 6.5	2 x 9
Fan sayısı		1				
Ses seviyesi	dBA (d*)	66.2	66.2	72.5	71.1	71.1
	dBA (5m)	60.9	60.9	68.4	69.4	69.4
STANDART						
Nominal çalışma gücü power	A	13.75	17.1	25.1	33	45.4
Maximum çalışma gücü	A	23.4	29.8	39.8	63.6	79.6
Önerilen kablo kesidi*	mm ²	4	6	10	16	25
CHILLER						
Nominal çalışma gücü power	A	13.14	17.1	24.2	31.5	43.7
Maximum çalışma gücü	A	23.4	29.8	39.8	63.6	79.6
Önerilen kablo kesidi*	mm ²	4	6	10	16	25

ISITMA PERFORMANSI

Standart modeller		PROHEAT II 35	PROHEAT II 45	PROHEAT II 60	PROHEAT II 90	PROHEAT II 120
HAVA 25°C / SU 26°C						
Çıkış gücü (kW)	(kW)	36.2	44.4	63.5	91.3	125.5
Giriş gücü (kW)	(kW)	6.4	8.2	11.9	17.0	24.3
COP		5.7	5.4	5.3	5.4	5.2
HAVA 15°C / SU 26°C						
Çıkış gücü (kW)	(kW)	30.5	39.7	56.8	80.2	110.5
Giriş gücü (kW)	(kW)	6.2	8.1	11.5	16.8	23.9
COP		4.9	4.9	4.9	4.8	4.6
HAVA 5°C / SU 26°C						
Çıkış gücü (kW)	(kW)	23.2	30.0	41.3	61.0	80.1
Giriş gücü (kW)	(kW)	6.0	7.9	10.7	16.2	22.7
COP		3.9	3.8	3.9	3.8	3.5

SOĞUTMA PERFORMANSI

Chiller modeller		PROHEAT II 35	PROHEAT II 45	PROHEAT II 60	PROHEAT II 90	PROHEAT II 120
HAVA 30 / SU 26°C						
Çıkış gücü (kW)	(kW)	42.3	51.0	72.0	104.0	140.0
Giriş gücü (kW)	(kW)	7.0	8.4	12.0	17.3	24.4
EER		6.0	6.1	6.0	6.0	5.7
HAVA 43°C / SU 32°C						
Çıkış gücü (kW)	(kW)	29.1	37.0	49.5	74.0	99.0
Giriş gücü (kW)	(kW)	9.4	11.9	15.6	24.5	31.2
EER		3.1	3.1	3.2	3.0	3.2

DEĞERLİ MÜŞTERİLERİMİZ FLUIDRA KATALOGDAKİ ÜRÜNLERE VE YEDEK PARÇALARA %5 ZAM GELMİŞTİR.



DEĞERLİ MÜŞTERİLERİMİZ FLUIDRA KATALOGDAKİ ÜRÜNLERE VE YEDEK PARÇALARA %5 ZAM GELMİŞTİR.

NEM ALMA CİHAZLARI



408 Giriş

409 Nem alma sistemleri

413 SIROCCO²

NEM ALMA CİHAZLARI

> HER HAVUZ İÇİN DOĞRU NEM ALMA CİHAZI

Havuzun bulunduğu oda veya veranda, havadaki bağıl nemin yüksek olduğu bir yerdir. İçeride hapsolan su buharı soğuk duvarlarda yoğunlaşarak su damlacıkları ve yağışma oluştururken, hava giderek nemle doyar. Bu olayların birçok sonucu vardır: küf oluşumu, soyulma, paslanma vb. Yüzme keyfinin ve kapalı havuzun uzun ömürlü olmasının sağlanması için bir nem giderici takılması şarttır.

> KIŞ BAHÇELERİNDEKİ YÜZME HAVUZLARI

Bir kış bahçesindeki camlı yüzeylerin geniş alanları göz önüne alındığında, odanın etrafına yerleştirilmiş bir kanal sistemi ile bir nem alma sistemi kurulması şiddetle tavsiye edilir.

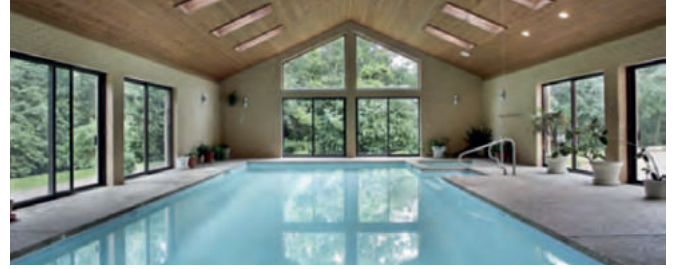

> KAPALI HAVUZLAR

•Mart-Kasım ayları arasında kullanım için: Ayaklı veya duvara monte basit bir nem alma cihazı, bir kapakla birleştirildiğinde konforlu bir atmosfer sağlayabilir.

Ortam havası gerektiği gibi ısıtılabilir, ancak genellikle hava sıcaklığını artıran güneş ışınlarıdır.

• Yıl boyunca kullanım için: Sadece yakın bir odaya monte edilmiş sıcak su serpantinli bir nem alma ünitesi, banyo yapanların yıl boyunca konforlu kalmasını sağlayabilir.

> SPA'LAR

Özel bir havuzun bulunduğu bir odada, genellikle havuza entegre veya bağımsız bir spa bulunur. Bu durumda, spa tarafından buharlaştırılan su miktarı, havuz tarafından buharlaştırılan su miktarına eklenmeli ve uygun ekipman kullanılmalıdır.



> PROFESYONEL YÜZME HAVUZLARI

Bu tür havuzların daha fazla kullanılması ve daha yüksek su sıcaklığı, çok daha yüksek bir buharlaşma oranına neden olur. Burada buharlaşmayı hesaplamak, termal denetim yapmak için gereken parametrelerin ve ekipmanların tam olarak anlaşılmasını gerektirir.

Önemli: Kişi başına en az 22 m³/saat taze hava değişiminin sağlanması esastır.

3 OPTIMUM KONFOR İÇİN KARŞILANMASI GEREKEN KRİTERLER:

1. Su sıcaklığı: 26°C ile 30°C arası, tıbbi veya profesyonel kullanımlar için daha yüksek.
2. Hava sıcaklığı: 26°C ile 30°C arası, genellikle su sıcaklığıyla aynı değere ayarlanır.
3. Bağıl nem: %60 ile %70 arası. %60'ın altında, sudan çıktığımızda çok serin hissedersiniz. %70'in üzerinde ise hava çok nemli olur ve odada yağışma oluşur.

DEĞERLİ MÜŞTERİLERİMİZ FLUIDRA KATALOGDAKİ ÜRÜNLERE VE YEDEK PARÇALARA %5 ZAM GELMİŞTİR.

> 3 TIP NEM ALMA SİSTEMİ

Zodiac®, serbest deşarjlı, duvar tipi ve kanallı üniteler olmak üzere üç kategoriye ayrılmış geniş bir çözüm yelpazesi sunar. Tüm bu sistemler ısı pompası prensibiyle çalışır: sıcak ve nemli havayı içeri çeker ve daha sıcak ve kuru havayı dışarı üfler.



Serbest deşarj sistemleri

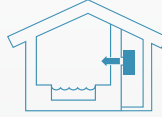

Duvardan geçen sistemler



Kanallı sistemler

> SERBEST DEŞARJ SİSTEMİ

Bu monoblok DT veya Sirocco2 sistemleri küçük hacimler için tasarlanmıştır ve kanal gerektirmez. Üniteler, havuzun bulunduğu odaya, havuzdan 2 metreden fazla uzağa yerleştirilebilir. Bu serbest deşarjlı çözüm, odadaki bağıl nemi konforlu bir %65 seviyesinde tutmak için en basit ve en ekonomik çözümdür. Ancak, pencerelerdeki yoğuşmayla başa çıkmada etkili değildir.



DT 850 E



SIROCCO² FREE-DISCHARGE



Through-the-wall DF2

> DUVARDAN GEÇEN SİSTEMLER

Bu Sirocco2 veya DF2 monoblok sistemler, bitişik bir tesis odasına duvarlar aracılığıyla monte edilir. Havuz odasında yalnızca bir giriş ızgarası ve bir çıkış ızgarası görünür.

Bu basit çözüm, nem gidericinin havuz salonunun dışına (havuza bitişik tesis odası) kurulmasına olanak tanır, ancak pencerelerdeki yoğuşmayla etkili bir şekilde başa çıkmaz.

> KANALLI SİSTEMLER

Pencerelerdeki yoğuşmayla etkili bir şekilde başa çıkmak için tek çözüm kanallı bir sistemdir (DF2 veya ünite), çünkü camlı duvarlar boyunca çıkış ızgaraları takmak mümkündür. Havuz odasında yalnızca bu ızgaralar görünürken, ekipmanın kendisi yakındaki tesis odasına monte edilebilir.



Kanallı sistem DF2



Kanallı CAE



Kanallı OMEGA

Eksiksiz kurulumunuzu yapabilmemiz için bir dizi tamamlayıcı aksesuar sunuyoruz:

- havalandırma aksesuarları
- giriş ve çıkış ızgaraları
- kanallar ve difüzörler

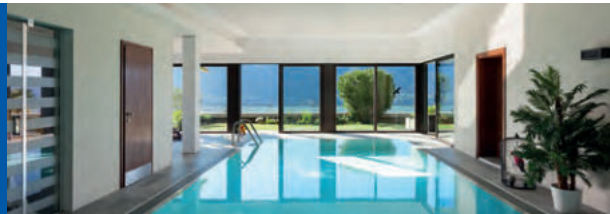

DEĞERLİ MÜŞTERİLERİMİZ FLUIDRA KATALOGDAKİ ÜRÜNLERE VE YEDEK PARÇALARA %5 ZAM GELMİŞTİR.

NEM ALMA CİHAZLARI

SESSİZ KURULUM

> GÜRÜLTÜ SEVİYESİNİ HASSAS BİR ŞEKİLDE SUNMAK

Ses seviyesi aşağıdaki şekildedir
 Akustik güç dB(A) olarak: Bu, yayıcı kaynağın değiştirilmemiş gürültü seviyesidir.
 Ya da akustik basınç dB(A) olarak: Bu, insan kulağının algıladığı ses seviyesidir.
 Kurulum ortamına ve ölçümün yapıldığı mesafeye bağlıdır.
 Bu nedenle, her zaman bir ölçüm mesafesi içermelidir.

Yayılan kaynaktan uzaklaştıkça ses seviyesi düşer: mesafe her iki katına çıktığında ses seviyesi 6 dB(A) azalır.

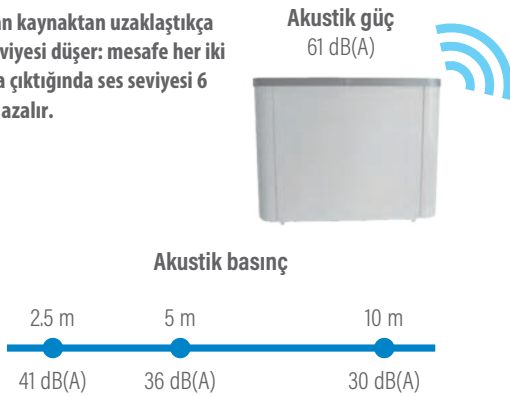

Birkaç makinenin gürültü seviyesini karşılaştırmak için, hangi tür değere sahip olduğunuzu, güç veya basınç olduğunu ve eğer basınç ise ne kadar mesafeden ölçüldüğünü kontrol edin!

SES SKALASI

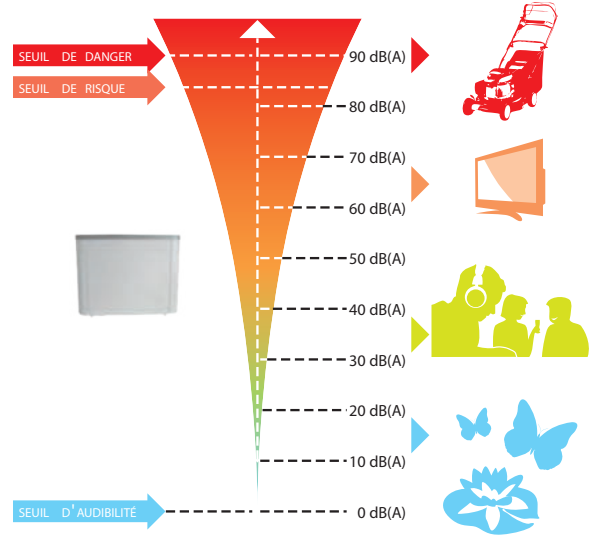

> KANALLAR ARACILIĞIYLA GÜRÜLTÜ İLETİMİNİ AZALTIN

Hava şebekelerine özel dikkat gösterilecektir:

- Kanalları hava akışına uygun şekilde boyutlandırın, türbülanslı bölümleri sınırlayın ve her türbülanslı bölüm arasında düz hatlar sağlayın.
- Kanallar üzerinden titreşim iletimini azaltın:
 - Duvarlardan geçtikleri yerlere manşonlar takın,
 - Kanalları desteklemek için titreşim önleyici yakalar kullanın,
 - Ekipman ile kanal ağı arasında esnek kaplinler kullanın.
- Giriş ve çıkış ızgaralarını, içeriden geçen hava akış hızlarına uygun şekilde boyutlandırın.



Duvar geçişli nem alma kurulumu

Izgara ile kanal arasına genişleme odaları yerleştirin.

- Gerekirse, özellikle gürültünün yayılmasını önlemek için çıkış kanallarına bir ses kapını takın.



> NEM GİDERİCİ KURULUMUNA İLİŞKİN ÖNERİLER

Bir nem alma sistemi, titreşimlerin yayılıp birikebileceği 'hareketli' parçalar (kompresör, fan vb.) içerir.

Bir tesis odasına kurulan kanallı bir ünite, mümkün olan en iyi gürültü çözümünü sağlayacaktır.

Ancak, rahatsızlıkları önlemek veya azaltmak için birkaç kurulum kuralına uyulmalıdır:

- Nem alma cihazını uygun titreşim önleyici bloklar üzerine kurun. Zamanla etkinliklerini yitirdikleri için gerekirse yenileyin.
- Sistemi, binadan bağımsız ve nem alma cihazının iki katı ağırlığında bir montaj tabanına veya çok sağlam bir destek çerçevesine kurun.



HIGRO KONTROL

BASİT NEM ALMA

Hygro Control, nem alma ekipmanlarının (CAE ve OMEGA) kolay ve sezgisel kontrolü için özel olarak Zodiac® tarafından tasarlanmış bir higro-termostattır.



REFERANS NOKTASI
HYGRO CONTROL FONKSİYONU İLE DONATILMIŞ ZODIAC® NEM ALMA ÜRÜNLERİNİ KATALOGDA BU PİKTOGRAMI BULARAK BULABİLİRSİNİZ.

> NASIL ÇALIŞIR?

Hygro Control, istenen bağıl nemi ayarlamak için hassas ve kullanımı kolay bir dijital kontrol ünitesidir. Bağıl nem, havadaki nemi, özellikle de havuzun bulunduğu odada veya kış bahçesinde havada gaz halinde bulunan su miktarını ifade eder. Nem alma cihazı 'Isıtma' seçeneğiyle donatılmışsa, Hygro Control oda sıcaklığını da ayarlayabilir. Cihaz, CAE ve OMEGA nem alma cihazlarıyla birlikte gelir. Duvara monte edilir ve nem alma cihazına bağlanır.

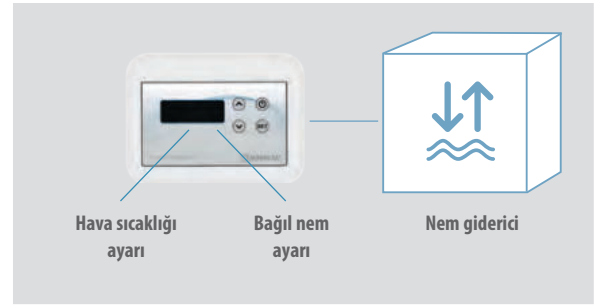

STANDARD KURULUM

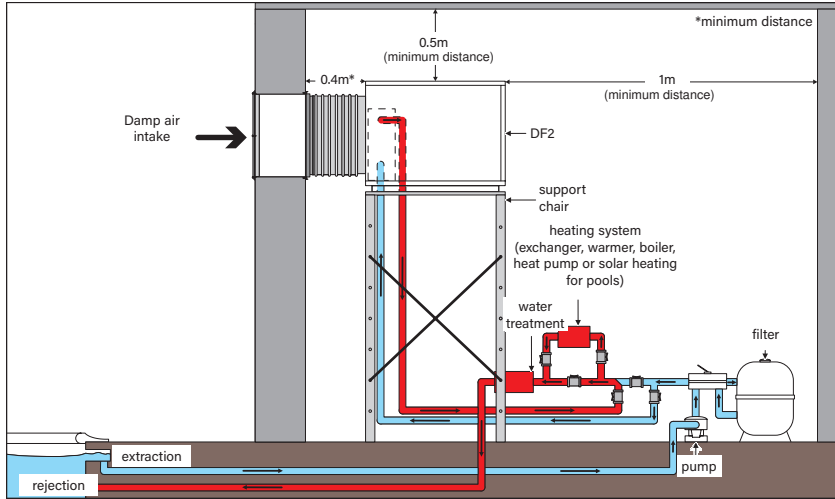

DF2 NEM GİDERİCİ KURULUM ÖRNEĞİ

- Hygro Control, CAE ve OMEGA için çıkıştan en az 50 cm uzağa monte edilmelidir.
- Çıkış ızgarasının (CAE, DF2 ve Omega) üzerine yerleştirilmemelidir.
- Zeminden en az 1,5 m uzakta olmalıdır.

Havuzun iyi bir çatı ile donatılması ve odaya uygun bir havalandırma sisteminin kurulması, nem alma sisteminin verimliliğini artırır.

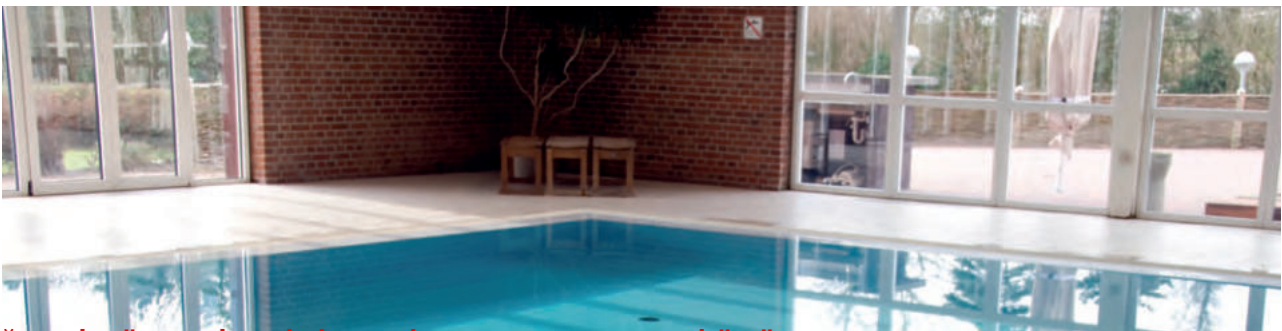

DEĞERLİ MÜŞTERİLERİMİZ FLUIDRA KATALOGDAKİ ÜRÜNLERE VE YEDEK PARÇALARA %5 ZAM GELMİŞTİR.

SIROCCO²

Konfor ve tasarım



> OPTİMUM KONFOR

Thanks to its **silence mode** and **vertical air outlet**, the Sirocco² is a discreet dehumidification unit, helping you forget it's here.

> YERLEŞİK ZEKA

Sirocco2, nem sensörünün kendi kendini teşhis etme özelliği sayesinde, tesisin sürdürülebilirliğini korumak için her koşulda doğru bağıl nem seviyesini sağlar. Ayrıca, havuzda yüzen yok iken (kapalı örtü) hava ısıtma sıcaklığını düşürerek enerji tüketimini azaltır.

> UYUMLU TASARIM

Şık çizgileri ve görünür bir ızgarası olmayan Sirocco2, tüm kapalı havuz ortamlarına zarif ve göze çarpmayan bir şekilde uyum sağlar.



NEM SENSÖRÜ

Hava akışının içinde yer alır, yan panelden kolay erişim sağlar.



« TEST » MODU

Nem alma cihazının ilk kurulumunda veya teşhis sırasında doğru konfigürasyonunu ve seçeneklerini kontrol etmek.



KENDİ KENDİNE TEŞHİS

Nem ölçümlerindeki tutarsızlıklar otomatik olarak tespit edilir. Nem alma fonksiyonu her zaman varsayılan olarak sağlanır.

2 Konfigürasyonda 2 olasılık

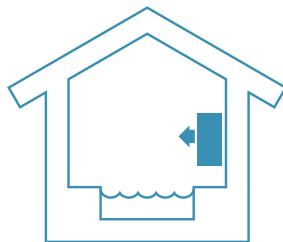

SERBEST TAHLİYE:

duvara monte veya ayaklı

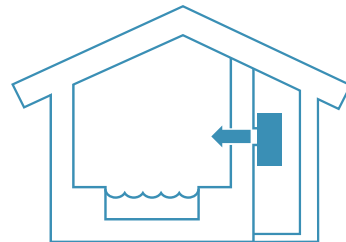

DUVARIN İÇİNDEN

DEĞERLİ MÜŞTERİLERİMİZ FLUIDRA KATALOGDAKİ ÜRÜNLERE VE YEDEK PARÇALARA %5 ZAM GELMİŞTİR.

NEM ALMA CİHAZLARI

Sirocco²

- + Optimum Konfor
- + Yerleşik Zeka
- + Uyumlu Tasarım



AÇIKLAMA

- Dikey Üfleme
 - Serbest deşarjlı veya duvara montaj (aksesuarlarla)
 - Galvanizli, epoksi boyalı gövde
 - Dahili nem sensörü
 - Opsiyonel uzaktan kumanda
 - Sessiz modlu 2 hızlı santrifüj fan
 - Enerji tasarrufu modu (havuz kapalı kontaksi ile)
 - Nem alma cihazının ana gövdesine entegre edilebilen elektrikli rezistans veya sıcak su serpantini ile hava ısıtma seçenekleri (ekstra alan gerektirmez).
- Uygulama Kontrolü: Hayır
Kullanıcı Arayüzü: LCD Ekran

Üretici orijinal garantisini: 2 yıl

DAHİLİ AKSESUARLAR

- Duvara Montaj Profili
- Hava Giriş Filtresi

ÜRÜN KODU

ÜRÜN KODU	Sirocco ² 2M	Sirocco ² 3M	Sirocco ² 5M	Sirocco ² 5T
MODEL	WD002088	WD002089	WD002090	WD002091
Birim Fiyat EURO	5.800,00	7.200,00	7.600,00	8.100,00

TEKNİK ÖZELLİKLER

Kapasite (L/h)*	2,5	3,8	5,5	5,7
Emilen Güç (W)***	1210	2120	2580	2810
Nominal emilen nem (A)***	5,3	9,5	11,8	4,8
Maksimum emilen nem (A)***	6,9	12,5	16,7	5,7
Hava Akışı (m ³ /h)	600	800	1000	
Akustik Güç (maks-min) (dBA)**	61,5 - 58,5	65 - 62	63,5 - 60	64,5 - 61
1 m'deki akustik basınç (maks.-min.) (dBA)**	47 - 44	51 - 48	49 - 45	50 - 46
Soğutucu sıvı	R410A			
Soğutucu sıvımiktarı (kg)	0,93	1,15	1,65	
Yoğuşma tahliyesi tipi	Esnek boru Ø12/18			
Elektrik güç kaynağı	220-240 V / 1 / 50 Hz			

BOYUTLAR VE AĞIRLIK

Ürün Ölçüleri (Uzunluk x Yükseklik x Derinlik) (mm)	1060 x 835 x 307mm	1060 x 835 x 307mm	1410 x 835 x 307mm	1410 x 835 x 307mm
Ürün Ağırlığı (kg) Ürün Ağırlığı (kg)	70kg	80kg	95kg	

OPS YONEL AKSESUARLAR

Sirocco ² 2M	Sirocco ² 3M	Sirocco ² 5M	Sirocco ² 5T
Gömme 2M / 3M: R0829500 2M Elektrik Rezistansı: R0829800 2M Sıcak Su Bataryası: R0830100 Açık Gri 2M / 3M Destek Ayağı: R0893700 Koyu Gri 2M / 3M Destek Ayağı: R0893900 Uzaktan Kumanda Ünitesi: R0829700	Gömme 2M / 3M: R0829500 3M Elektrik Rezistansı: R0829900 3M Sıcak Su Bataryası: R0830200 Açık Gri 2M / 3M Destek Ayağı: R0893700 Koyu Gri 2M / 3M Destek Ayağı: R0893900 Uzaktan Kumanda Ünitesi: R0829700 Sirocco 80M ve Sirocco2 3M arasında duvar kitiyle geriye dönük uyumluluk: R0958900	Gömme 5M / 5T: R0829600 5M Elektrik Rezistansı: R0830000 5M / 5T Sıcak Su Bataryası: R0830300 Açık Gri 5M / 5T Destek Ayağı: R0893800 Koyu Gri 5M / 5T Destek Ayağı: R0894000 Uzaktan Kumanda Ünitesi: R0829700	Gömme 5M / 5T: R0829600 5T Elektrik Direnci: R0894100 5M / 5T Sıcak Su Bataryası: R0830300 Açık Gri 5M / 5T Destek Ayağı: R0893800 Koyu Gri 5M / 5T Destek Ayağı: R0894000 Uzaktan Kumanda Ünitesi: R0829700

* Standart ünite, ağırlıkta nominal koşullarda: hava 30°C, nem %70, Standart mod

** EN60730-1-230V+4112012 standardına göre ENEC sertifikalı ünite ile birlikte de kullanılabilecek GCTM (Ses ve de Zeminler) Test laboratuvarı tarafından yapılan ölçümlerdir.

DEĞERLİ MÜŞTERİLERİMİZ FLUIDRA KATALOĞDAKİ ÜRÜNLERE VE YEDEK PARÇALARA %5 ZAM GELMİŞTİR.

ELEKTRİK DİRENÇ ÖZELLİKLERİ

MODEL	Sirocco ² 2M	Sirocco ² 3M	Sirocco ² 5M	Sirocco ² 5T
Dahili Elektriksel direnç gücü seçeneği (kW)	2	3		4,5
Elektriksel direnç Maksimum Emilen Yoğunluk (A)	8,7	13,1		19,6

SICAK SU BOBİNİ ÖZELLİKLERİ

MODEL	Sirocco ² 2M	Sirocco ² 3M	Sirocco ² 5M	Sirocco ² 5T
Dahili Sıcak su serpantini güç seçeneği 40-50°C (kW)	2,2	3,2		3,7
Dahili Sıcak su serpantini güç seçeneği 90-70°C (kW)	7,1	8,1		11,1
Primer 50-40 °C / 90-70 °C'de su debisi (m ³ /h)	0,18 / 0,3	0,27 / 0,35		0,31 / 0,47
90°C-70°C'de primer devre kaybı (mCE)	1,6 / 2,8	2,3 / 3,9		1,7 / 3,5
Bağlantı (mm)	15 / 21 erkek dişli			

KURULUM

- Çalışma koşulları (ortam hava sıcaklığı aralığı): Nem alma fonksiyonu için +10°C ila +40°C; sadece hava ısıtma fonksiyonu için +5°C ila +40°C
- Ünite içerisinde hava ısıtma seçenekleri eklenebilir: elektrikli rezistans veya sıcak su bağlantısı.

- Duvar ünitenin yükünü taşıyamıyorsa, ek destek olarak isteğe bağlı bir destek ayağı monte etmek zorunludur.
- Ünite, bir destek ayağı ile donatılmış olsa bile, herhangi bir devrilmeyi önlemek için her zaman duvara sabitlenmelidir.
- Daha fazla bilgi için kurulum ve kullanım kılavuzunu okuyun.

Sıcak su serpantini veya elektrikli ısıtma opsiyonlu bir cihazın montajı.

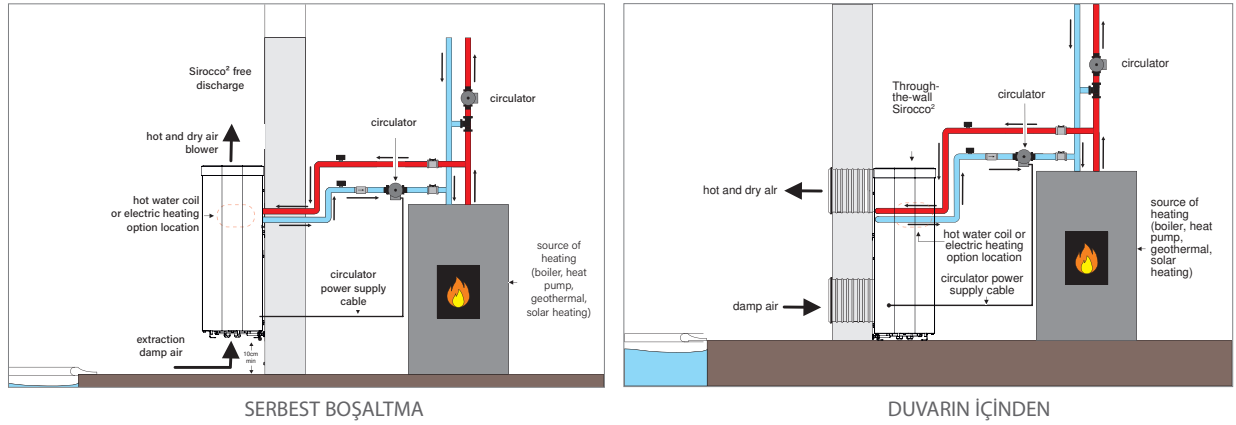

AĞIRLIK VE BOYUTLAR

MODEL	Sirocco ² 2M	Sirocco ² 3M	Sirocco ² 5M	Sirocco ² 5T
A		1060		1410
B		630		1010
C : Bağlantı noktaları		700		1000
Tolerans +2/-0 mm		580 x 145		998 x 165
Izgara sayısı		2 x 3		2 x 5
Ağırlık (kg) (temel model)	70kg	80kg		95kg

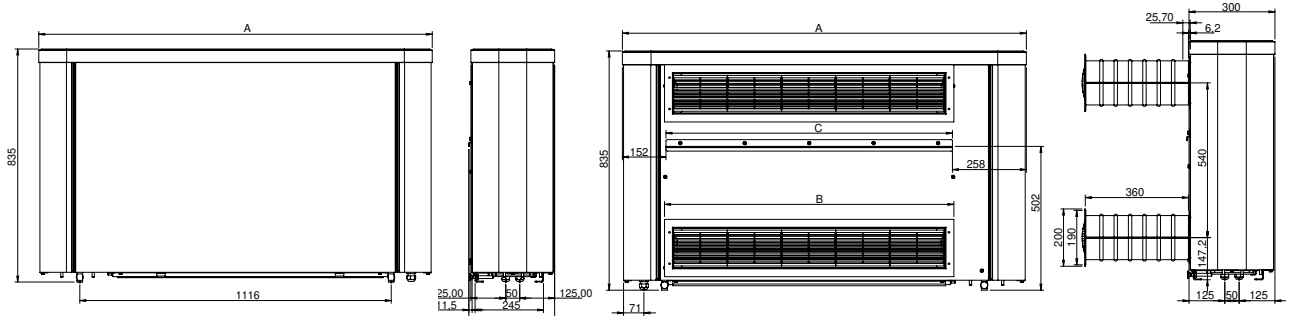

DEĞERLİ MÜŞTERİLERİMİZ FLUIDRA KATALOĞDAKİ ÜRÜNLERE VE YEDEK PARÇALARA %5 ZAM GELMİŞTİR.

ÖRTÜLER VE ŞAFTLAR



416 Kablosuz kontrol

417 SU ALTI ROUSSILLON platformu

418 Octeo

419 Sveltea

420 Manual Sveltea

421 Bellasun

422 Mobil Bellasun

423 KABARCIKLI ÖRTÜ SEÇİM REHBERİ

425 TERMAL ÖRTÜLER

426 Termal Köpük Örtü

427 Köpük Örtü

428 Köpük Örtü Ruloları

COVER CONNECT

OTOMATİK HAVUZ ÖRTÜSÜ İÇİN KABLOSUZ KONTROL



Bluetooth kablosuz kontrol ile uygulama

Kurulumu ve kullanımı kolay

Tüm SU ALTI ve ZEMİN ÜSTÜ otomatik kapaklarla uyumludur*



2
YEAR
WARRANTY

**MADE IN
FRANCE**

* Güneş enerjili geri çekme sistemleri ile uyumlu değildir.

DEĞERLİ MÜŞTERİLERİMİZ FLUIDRA KATALOGDAKİ ÜRÜNLERE VE YEDEK PARÇALARA %5 ZAM GELMİŞTİR.

OTOMATİK HAVUZ ÖRTÜLERİ

Su altı havuz örtüleri

Roussillon su altı model



AÇIKLAMA

Roussillon otomatik havuz örtüsü, havuz çözümlerine göre 3 farklı tipte mevcuttur.

Kuru Motor : Su seviyesinin altında motoru ayrı bir kuru bölmede olan, bir modeldir ve hem sargı şaftı hem de örtü bir uçta havuzun içine yerleştirilmiştir.

Tüp Motor: Motor örtü sarım milinin içine entegre edilmiştir ve 8 metreye kadar genişliğe sahip önceden inşa edilmiş havuzlara monte edilebilir. 8 x 12 m'ye kadar havuzlara uygulanabilir.

Su seviyesi motor: Yeni inşa edilen veya 6 metre genişliğe kadar mevcut havuzlar için özel olarak tasarlanmıştır. IP68 motoru (su geçirmez) su seviyesinin üstünde ve kapağın altında bulunur.

Tüm modellerde havuz örtüsü ve şaftın bulunacağı kısım, inşaat sırasında perde ile veya sonradan PCV bölme (ayrı satılır) ile ana havuzdan ayrılmalıdır.

	Havuz Ölçüsü	Kod	Standart Ambalaj	Standart Ağırlık kg	Standart Hacim m ³	Birim Fiyat Euro
Roussillon sualtı model	3 x 6 m	-	-	-	-	15.850,00
Roussillon sualtı model	4 x 8 m	-	-	-	-	17.535,00
Roussillon sualtı model	5 x 10 m	-	-	-	-	19.760,00
Roussillon sualtı model	6 x 12 m	-	-	-	-	23.100,00

ROUSSILLON KURU TİP MOTOR MODELİ MONTAJ ÇİZİMİ

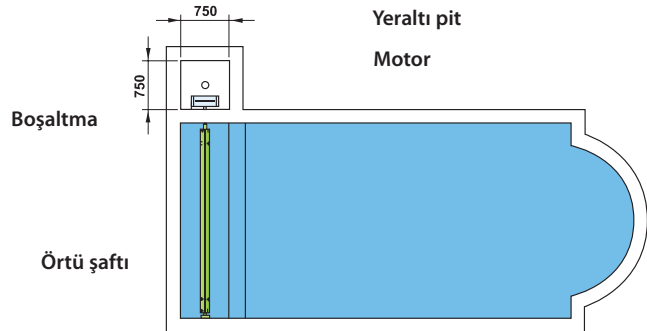
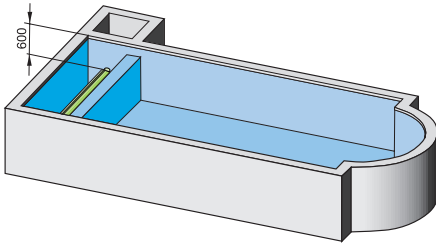
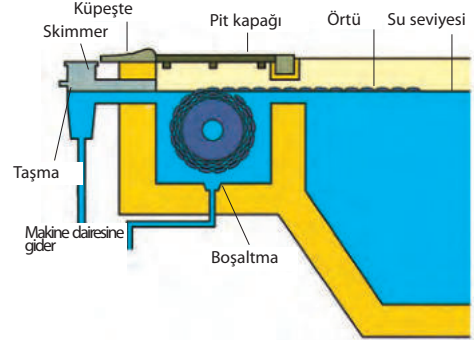

DEĞERLİ MÜŞTERİLERİMİZ FLUIDRA KATALOGDAKİ ÜRÜNLERE VE YEDEK PARÇALARA %5 ZAM GELMİŞTİR.

OTOMATİK HAVUZ ÖRTÜLERİ

Zemin üstü modeller

Octeo model



AÇIKLAMA

- 4 renk kombinasyon seçeneği.
- Modern şekil ve ana hatlara sahip yeni tasarım..
- İsteğe bağlı Solar LED Aydınlatma, beyaz veya gri ayaklı olarak mevcuttur
- Alüminyum döküm yapı.
- Kolay montaj / demontaj

- Motor: Tubular tip.
- Havuz (iç ölçüsü): 7.5 x 17 m
- Motorlu şaft
 - Limit siviçli.
 - Dezenfeksiyon modu.
- Standard ayak.
- 4 farklı renkte ayak.



Beyaz / Beyaz
BB



Beyaz / Antrasit
BG



Antrasit / Beyaz
GB



Antrasit / Antrasit
GG

	Havuz Ölçüsü	Kod	Standart Ambalaj	Standart Ağırlık kg	Standart Hacim m ³	Birim Fiyat Euro
OCTEO zemin üstü	4 x 8 m	-	-	-	-	8.100,00
OCTEO zemin üstü	4 x 10 m	-	-	-	-	8.800,00
OCTEO zemin üstü	5 x 10 m	-	-	-	-	11.100,00
OCTEO zemin üstü	6 x 12 m	-	-	-	-	15.250,00
OCTEO zemin üstü	7 x 14 m	-	-	-	-	19.800,00

* Diğer ebatlar için lütfen fiyat sorunuz.

- Not:
- - Cover connect mobil uygulama
- - Uzaktan kumanda paneli + mobil uygulama
- - Uzaktan kumanda anhtarı ve mobil uygulama opsiyonel seçenekleri için lütfen bizimle iletişime geçiniz.



+



DEĞERLİ MÜŞTERİLERİMİZ FLUIDRA KATALOGDAKİ ÜRÜNLERE VE YEDEK PARÇALARA %5 ZAM GELMİŞTİR.

OTOMATİK HAVUZ ÖRTÜLERİ

Zemin üstü modeller

Sveltea model

AÇIKLAMA

- 4 renk kombinasyon seçeneği.
- Çağdaş tasarım.
- Tüp motor.
- Minimize edilmiş ayak izi.
- Kolay montaj / demontaj
- Motor: Tubular tip.
- Havuz (iç ölçüsü): 5 x 10 m
- Motorlu şaft
 - Limit siviçli.
 - Dezenfeksiyon sistemi ile entegre örtü modu.
- Opsiyonel Cover Connect.
- 4 farklı renkte ayak.



Beyaz / Beyaz
BB



Beyaz / Antrasit
BGA

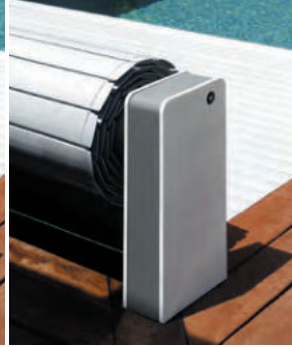

Gri / Beyaz
BGC



Turkuaz / Beyaz
BBT

	Havuz Ölçüsü	Kod	Standart Ambalaj	Standart Ağırlık kg	Standart Hacim m ³	Birim Fiyat Euro
SVELTA zemin üstü	4 x 8 m	-	-	-	-	7.490,00
SVELTA zemin üstü	4 x 10 m	-	-	-	-	8.380,00
SVELTA zemin üstü	5 x 10 m	-	-	-	-	9.300,00

* Diğer ebatlar için lütfen fiyat sorunuz.

- Not:
- - Cover connect mobil uygulama
- - Uzaktan kumanda paneli + mobil uygulama
- - Uzaktan kumanda anhtarı ve mobil uygulama opsiyonel seçenekleri için lütfen bizimle iletişime geçiniz.



+



DEĞERLİ MÜŞTERİLERİMİZ FLUIDRA KATALOGDAKİ ÜRÜNLERE VE YEDEK PARÇALARA %5 ZAM GELMİŞTİR.

OTOMATİK HAVUZ ÖRTÜLERİ

MANUAL SVELTEA



Havuz (iç boyut):
4 x 10 m'ye kadar
5 x 8 m'ye kadar



Geri çekme:
manual



Standlar:



- + 4 renk
- + Şık tasarım
- + Kompakt boyut
- + Kurulumu kolay

Havuz Ebatları	Bobin Ø (mm) (mil + çıtalar)	Birim Fiyat Euro
4 m x 8 m	350	5.800,00
4 m x 10 m	380	6.600,00
5 m x 10 m	410	7.500,00

TEKNİK DİYAGRAMLAR

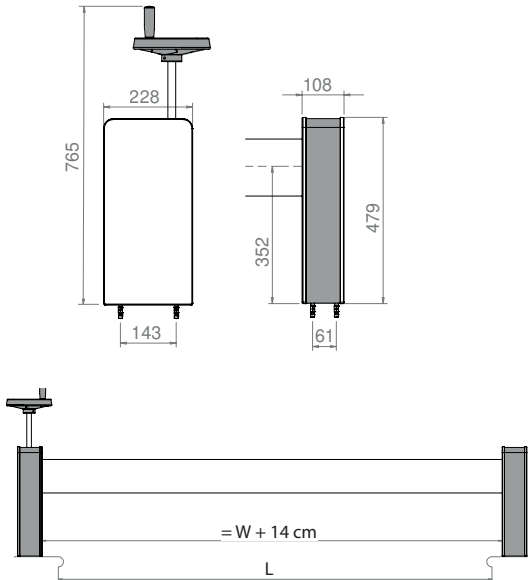

DEĞERLİ MÜŞTERİLERİMİZ FLUIDRA KATALOGDAKİ ÜRÜNLERE VE YEDEK PARÇALARA %5 ZAM GELMİŞTİR.

OTOMATİK HAVUZ ÖRTÜLERİ

Zemin üstü modeller

Bellasun model



Motor



Batarya ve Solar panel



Su Tasarrufu



Enerji Verimli

AÇIKLAMA

- Yeni nesil stant. "Full Black" güneş paneli ile havuz alanına estetik uyum.
- Mevcut havuzlar için ideal: kolay kurulum, elektrik bağlantısı gerektirmez..
- 1 şarjla 20 açma / kapama kapasitesi.
- AKü şarj koruma regülatörü.
- Ayrılabilir motor.
- Motor: Tubular tip.
- Havuz (iç ölçüsü.): 6.03 x 12 m
- Solar motorlu tambur
- Limit siviçli.
- Eloksallı alüminyumdan shaft
- Ø 146 mm veya Ø 196 mm.
- Optimum korozyon direnci için galvanizli alüminyumdan yapılmış standlar.



	Havuz Ölçüsü	Kod	Standart Ambalaj	Standart Ağırlık kg	Standart Hacim m ³	Birim Fiyat Euro
BELLASUN zemin üstü	4 x 8 m	-	-	-	-	11.800,00
BELLASUN zemin üstü	4 x 10 m	-	-	-	-	13.250,00
BELLASUN zemin üstü	5 x 10 m	-	-	-	-	14.800,00
BELLASUN zemin üstü	6 x 12 m	-	-	-	-	16.600,00

* Diğer ebatlar için lütfen fiyat sorunuz.

- Not:
- - Cover connect mobil uygulama
- - Uzaktan kumanda paneli + mobil uygulama
- - Uzaktan kumanda anhtarı ve mobil uygulama opsiyonel seçenekleri için lütfen bizimle iletişime geçiniz.



+



DEĞERLİ MÜŞTERİLERİMİZ FLUIDRA KATALOGDAKİ ÜRÜNLERE VE YEDEK PARÇALARA %5 ZAM GELMİŞTİR.

MOBİL BELLASUN RAYLARDA



5
YEAR
WARRANTY
MOTOR

2
YEAR
WARRANTY

1
YEAR
WARRANTY
BATTERY

**Energy
Efficient**

**Water
Conservation**



**Tubular
Motor**



Havuz (iç boyut):
5,03 x 12 m'ye kadar



Geri çekme:
**güneş paneli sayesinde
tamamen havuzdan uzak**



Standlar:
**Rilsan® kaplamalı alüminyum
& paslanmaz çelik**



**FOOT
SWITCH**



ATTENTION

Güneş paneli güneş ışığına maruz kalmalı ve gölgeli alanlardan uzak tutulmalıdır.



- + Standart dışı havuz şekillerini örtmek ve havuzun etrafındaki alanı boşaltmak için raylar üzerinde mobil geri çekme sistemi..
- + Güneş paneliyle çalışan otonom model
- + Kurulumu kolay, güç bağlantısı gerekmez
- + Şarjlı akü otonomisi = 20 açma/kapama
- + Aküyü derin deşarjlardan koruyan şarj regülatörü
- + Devre dışı bırakılabilir motor





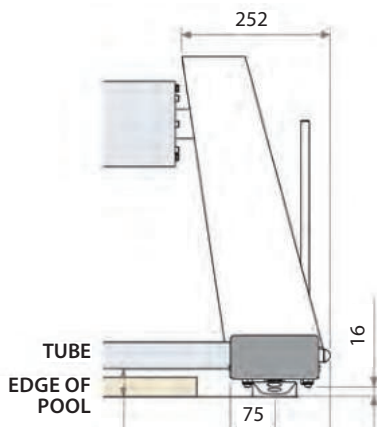
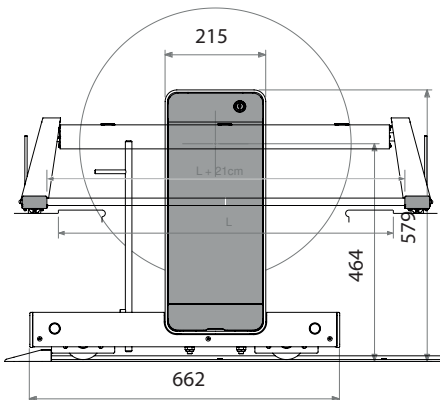
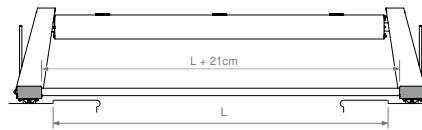
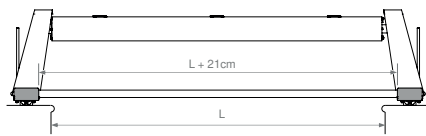





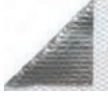
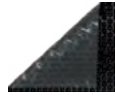

TEKNİK DİYAGRAMLAR

Raylar havuzun kenarına monte edilmişse veya havuzun kenarı yoksa



DEĞERLİ MÜŞTERİLERİMİZ FLUIDRA KATALOGDAKİ ÜRÜNLERE VE YEDEK PARÇALARA %5 ZAM GELMİŞTİR.

KABARCIKLI ÖRTÜ SEÇİM REHBERİ

	KABARCIKLI ÖRTÜ 400 µ		KABARCIKLI ÖRTÜ 500 µ		
					
	Bleu/bleu	OXO 400 HEAT	RaeGuard™	EnergyGuard	Sol+Guard
3 ÇEVRE	çevrenememiş		Çift		Luks
					
Marka					
Güvenlikli	✗	✓	✓		✓
Su ısısını artırıcı	Arasında+ 3°C and + 4°C	+ 7°C	Opak ve Güneş Geçirmez. Isıtılmalı havuzlar için tasarlanmıştır. Isıyı tutar ve su sıcaklığını korur.	+ 7°C	+ 7°C
Yosun oluşumunu engeller	-		✓	✓	-
Enerji tüketiminde azalma*	69%	121%	57%	60%	70%
Kimyasal ürünlerin kullanımında azalma*	-	40%	50%	60%	40%
Azaltılmış filtrasyon filtreleme süresi *	-		-	50%	-
Kış örtüsü ile kullanıma uygundur	✗	✗	✗	✓	✗
Su buharlaşmasını ortadan kaldırır *	98%	98%	98%	98%	98%
Kalıntılardan kaynaklanan kirliliğin azalması	✓	✓	✓	✓	✓
Havuzun oluşturduğu karbon ayak izinde azalma*.	✓	✓	✓	✓	✓
Garanti	3 yıl	4 yıl	8 yıl	8 yıl	8 yıl

* Bu özet tabloda gösterilen teknik veriler Fluidra Industry France malzeme üreticisi tarafından sağlanmıştır. Sadece bilgi amaçlı olarak ve izotermal örtünün verilen talimatlara uygun olarak kullanılması koşuluyla verilmiştir.

GARANTİ KAPSAR:

✓ Üretim ve malzeme kusurları

Ürünün teslim alınması (ambalajın açılması) sırasında tespit edilen delikler, yırtıklar ve sökükler, ancak ve ancak bu kusurlar nakliye sırasında meydana gelen hasarlardan kaynaklanıyorsa. Bu özel durumda, taşıma anlaşmazlığını üstlenilememiz için müşterinin açık çekincelerini belirtmesi gerekir.



GARANTİ KAPSAMAZ:

- ✗ Renk haslılığı ve boyutsal kararlılık.
- ✗ Aşırı klorlama ve aşınma sonucu kılıfın bozulması.
- ✗ Sökme ve yeniden takma masrafları.

DEĞERLİ MÜŞTERİLERİMİZ FLUIDRA KATALOGDAKİ ÜRÜNLERE VE YEDEK PARÇALARA %5 ZAM GELMİŞTİR.

KABARCIKLI ÖRTÜ SEÇİM TABLOSU

SU ÜSTÜ ROUSSILLON LATALI DÖŞEME

	KABARCIK 400 µ	KABARCIK 500 µ		
				
	Bleu/bleu	RaeGuard™	EnergyGuard	Sol+Guard
	Non bordered	Duo		Luxe
3 bitiş				
Marka				
Güvenlikli	✗	✓		✓
Su sıcaklığını artırır*	+ 3°C ile + 4°C arasında	Isıtmalı havuzlar için tasarlanmıştır. Isıyı tutar ve su sıcaklığını korur.	+ 7°C	+ 7°C
Yosun oluşumunu engeller	-	✓	✓	-
Enerji tüketiminde azalma*	-	57 %	60 %	70 %
Kimyasal ürünlerin kullanımında azalma*	-	50 %	60 %	40 %
Azaltılmış filtrasyon	-	-	50 %	-
Kış örtüsü olarak kullanıma uygundur	✗	✗	✓	✗
Kalıntılardan kaynaklanan kirliliğin azalması	-	98 %	98 %	98 %
Su buharlaşmasını ortadan kaldırır*.	✓	✓	✓	✓
Havuzun oluşturduğu karbon ayak izinin azaltılması*.	✓	✓	✓	✓

TERMAL VE KORUYUCU ÖRTÜLER

Termal örtü - Bubble

Bubble

Kabarıklı yüzer termal örtü

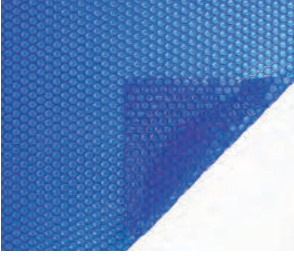

Blue-blue bubble



DUO



LUXE

AÇIKLAMA

- Malzeme yapısı : Polietilen bazlı malzeme.
- Ek : Ultrasonik kaynak.
- Kenarlar NB model : Kesim, şeritsiz.
- Kenarlar Duo model : Kısa kenarlar dikişli polietilen şerit.
- Kenarlar Deluxe model : Komple(4 kenarda) dikişli polietilen şerit.
- Bağlantı halkaları : Duo model kenarlarda halkalar
Deluxe model 65 cm' de bir halka.
- Halka malzemesi : Nikel kaplamalı piriç.
- Ambalaj : Koruyucu paket ve kullanım kılavuzu ile gelir.
- Kalınlık : 400 µm.

Model	Havuz Ölçüsü	Kod	Standart Paket	Standart ağırlık kg	Standart hacim m ³	Birim Fiyat EURO
Bordürsüz	4x8	Özel üretim	-	-	-	544,00
Bordürsüz	5x10	Özel Üretim	-	-	-	1.055,00
Bordürsüz	6x12	Özel Üretim	-	-	-	2.535,00
DUO Blue	4 x 8m	Özel Üretim	-	-	-	634,00
DUO Blue	5 x 10m	Özel Üretim	-	-	-	991,00
DUO Blue	6 x 12m	Özel Üretim	-	-	-	1.428,00
Luxe Blue	4 x 8m	Özel Üretim	-	-	-	676,00
Luxe Blue	5 x 10m	Özel Üretim	-	-	-	1.055,00
Luxe Blue	6 x 12m	Özel Üretim	-	-	-	1.520,00

Energy Guard

AÇIKLAMA

Guard yüksek performanslı malzememizin amacı, mümkün olan en uzun kullanım ömrü boyunca belirli işlevlerinde en yüksek performansı sunmaktır.

EnergyGuard™ Seçici İletim, ev tipi havuzlarda 8 yıllık beklenen kullanım ömrüne sahiptir. UV koruması, malzemelerin havuzun zorlu ortamına maruz kalmaya dayanmasını sağlamak için formüle edilmiştir. Ürünün uzun ömürlülüğünü sağlamak için kendi hızlandırılmış hava koşullarına dayanıklılık test makinemizde sürekli olarak testler yapıyoruz. Kendi laboratuvar testlerimiz, dünyanın dört bir yanındaki müşterilerden gelen geri bildirimlerle desteklenmektedir.



Model	Havuz Ölçüsü	Kod	Standart Paket	Standart ağırlık kg	Standart hacim m ³	Birim Fiyat EURO
Bordürsüz	4x8	Özel üretim	-	-	-	LFS
Bordürsüz	5x10	Özel Üretim	-	-	-	LFS
Bordürsüz	6x12	Özel Üretim	-	-	-	LFS
DUO Blue	4 x 8m	Özel Üretim	-	-	-	LFS
DUO Blue	5 x 10m	Özel Üretim	-	-	-	LFS
DUO Blue	6 x 12m	Özel Üretim	-	-	-	LFS
Luxe Blue	4 x 8m	Özel Üretim	-	-	-	LFS

DEĞERLİ MÜŞTERİLERİMİZ FLUIDRA KATALOGDAKİ ÜRÜNLERE VE YEDEK PARÇALARA %5 ZAM GELMİŞTİR.

Termal köpük örtü

5 mm Termal köpük örtü



KÖPÜK



AÇIKLAMA

- Malzeme yapısı : Çapraz bağlı polietilen köpük esaslı malzeme.
- Ek : Çift taraflı polietilen bant ile termal kaynak.
- Kenarlar : Dikişli PVC şerit.
- DUO model : Kısa kenarlar dikişli PVC şerit
- Luxe model : 4 Kenar Pvc şerit
- Bağlantı halkaları : Duo model kenarlarda halkalar
Deluxe model 65 cm' de bir halka.
- Halka malzemesi : Nikel kaplamalı pirinç.
- Opsiyonel : Kısa kenarda polietilen köpük yüzer takviye.
- Ambalaj : Koruyucu kılıf ile sarılmış halde teslim edilir.
- Kalınlık : 5 mm.

Model	Havuz Ölçüsü	Kod	Standart Paket	Standart ağırlık kg	Standart hacim m ³	Birim Fiyat Euro
DUO 5mm köpük örtü	4 x 8m	Özel Üretim	-	-	-	1.896,00
DUO 5mm köpük örtü	5 x 10m	Özel Üretim	-	-	-	2.960,00
DUO 5mm köpük örtü	6 x 12m	Özel Üretim	-	-	-	4.100,00
Luxe 5mm köpük örtü	4 x 8m	Özel Üretim	-	-	-	2.350,00
Luxe 5mm köpük örtü	5 x 10m	Özel Üretim	-	-	-	3.500,00
Luxe 5mm köpük örtü	6 x 12m	Özel Üretim	-	-	-	4.890,00

KABARCIK ÖRTÜLER İÇİN ŞAFT SİSTEMLERİ

Plus şaft



12 x 6 m'ye (72 m2) kadar havuzlar için

- Teleskopik boru ø 100 mm
- Paslanmaz çelik «T» ayaklar
- 1 tekerlekli ve frenli
- 1 sabit
- Genişliğe bağlı olarak kapağı sabitlemek için klipsli 9 veya 11 kayış.

Sabit boru şaft



Şaft sistemi aşağıdakileri içerir

- 1 sabit merkezi boru
- 1 hareketli destek
- 1 set kayış

Sabit boru şaft	No. of straps		Kod	Birim Fiyat EURO
4,50 m	9	FI20F	078065	LFS
5,50 m	11	FI20F	078066	LFS
6,50 m	13	FI20F	078067	LFS

ECO-ROLL Rulo	Maksimum boyutlar Genişlik x uzunluk		Kod Rulo	Kod Motoru kiti	Birim Fiyat EURO
Ø dış merkez boru 75,9 mm	4 x 9 m	FI20F	078031	078031MOT	LFS
Ø dış merkez boru 91,6 mm	5 x 11 m	FI20F	078032	078032MOT	LFS

DEĞERLİ MÜŞTERİLERİMİZ FLUIDRA KATALOGDAKİ ÜRÜNLERE VE YEDEK PARÇALARA %5 ZAM GELMİŞTİR.

KÖPÜK ÖRTÜ

AÇIKLAMA



Minimum üretilebilir 10 m²

- Kalınlık 6 mm
- Renk Mavi / Mavi
- 2 tip Kaplama:
- Duo: 2 genişlikte kenarlı
- Luxe: çevre boyunca kenarlı
- Bu örtü, izotermal kategoride en etkili ve en dayanıklı örtü olarak kabul edilir.
- Köpük örtü şunlar için idealdir:
 - halka açık yüzme havuzları
 - spalar
 - ısıtmalı havuzlar

28°C
MAX



- + Su sıcaklığını korur
- + Suyun buharlaşmasını önler
- + Nem alma cihazının yoğun kullanımını önler
- + Mükemmel klor kararlılığı

Bitişler

DUO



Her iki genişliğe de dikilmiş PVC bant takviyesi. Sarıcı kayışlar için yaklaşık her 60 cm'de bir paslanmaz çelik halkalar. Her köşede bir halka. Maksimum genişlik 6 m, bunun ötesinde kapak birkaç parçadan oluşur.

LUXE



Çevresine dikilmiş PVC bant takviyesi. Sarıcı kayışlar için yaklaşık her 60 cm'de bir paslanmaz çelik halkalar. Her köşede bir halka. Maksimum genişlik 6 m, bunun ötesinde kapak birkaç parça halinde yapılır.

Köpük Örtü

BLEU / BLEU STANDART	Şekil Standart dışı		Şekil Serbest		Şekil	
	Kod	Birim Fiyat EURO /m ²	Code	Birim Fiyat EURO/m ²	Kod	Birim Fiyat EURO /m ²
BITİŞLER						
Duo	074995	LFS	075000	LFS	075002	LFS
Luxe	075009	LFS	075010	LFS	075012	LFS

Merdiven

Merdiven		Kod	Birim Fiyat EURO
Merdivenler CARRÉ	F122F	079820	LFS
Merdivenler ROMAN	F122F	079821	LFS
Diğer Merdivenler	F122F	079822	LFS
Merdiven Kesimi	F122F	079801	LFS

DEĞERLİ MÜŞTERİLERİMİZ FLUIDRA KATALOGDAKİ ÜRÜNLERE VE YEDEK PARÇALARA %5 ZAM GELMİŞTİR.



KÖPÜK ÖRTÜLER İÇİN RULO SİSTEMLERİ

- + Paslanmaz çelik destekli mobil sarma makineleri
- + Kolay montaj, demonte teslim
- + Elokсалlı alüminyum akslar
- + Akslar ölçüye göre kesilmiş, leğenin genişliğine göre ayarlanmış
- + 3 yıl garantili motor & kutu



TEK EKSENLİ MANUEL MOBİL SARICI

- Elle kurlmalı
- Seyyar
- Fren sistemi ve eksenli kilitleme mekanizması

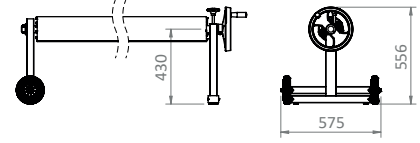

	Maks Uzunluk	Kod	Birim Fiyat Euro
Köpük	7 x 10 m	070675	2.200,00
Kabarcık	7 x 15 m	070675	2.200,00
Kabarcık ve Köpük	7,5 x 20 m	070677	2.600,00

3 AYAKLI TEK EKSENLİ MANUEL MOBİL SARICI

- Elle kurlmalı
- 6 adet frenli çok yönlü tekerlek
- Fren ve aks kilitleme sistemi

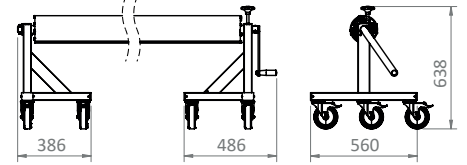

Maks Uzunluk	Kod	Birim Fiyat Euro
8 x 25 m	070681	7.900,00

MANUEL ÇİFT EKSENLİ MOBİL SARICI

- Elle kurlmalı
- 6 adet frenli çok yönlü tekerlek
- Fren ve aks kilitleme sistemi

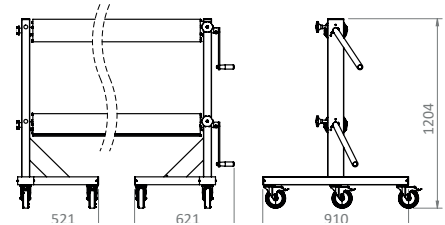

Maks Uzunluk	Kod	Birim Fiyat Euro
16 x 25 m (2 x 8 m)	070684	7.240,00



MOTORLU TEK EKSENLİ MOBİL SARICI

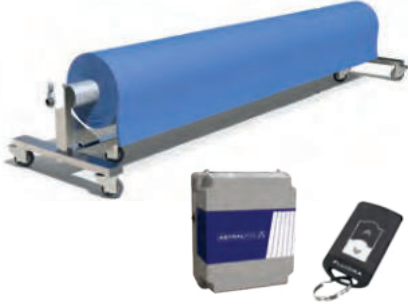

- 6 adet frenli çok yönlü tekerlek
- 10 m uzatma kablosu sağlanır.
- Destek üzerinde anahtarlı kilit.
- Kutu ve uzaktan kumanda ile temin edilir.

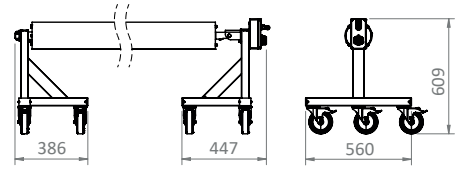

Maks Uzunluk	Kod	Birim Fiyat Euro
8 x 25 m	070687	9.600,00

MOTORLU ÇİFT EKSENLİ MOBİL SARICI



- 6 frenli çok yönlü tekerlek
- 10 m uzatma sağlanır.
- Destek üzerinde anahtarlı kilit.
- Kumanda ve kutu birlikte verilir.

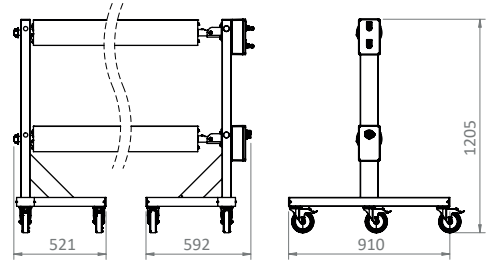

Maks Uzunluk	Kod	Birim Fiyat Euro
16 x 25 m (2 x 8 m)	070692	15.900,00

MOTORLU KİTLER

- Makaraların «tripod» kılavuzlarını motorlu geri çekicilere dönüştürmeye yarayan kitler.
- 10 m uzatma kablosu verilir.
- Güç kaynağı kutusu ve uzaktan kumanda verilir.

	Kod	Birim Fiyat Euro
TEKERLEKLİ TEK AKSLI ÜÇ AYAKLI İÇİN	070690	LFS
TEKERLEKLİ TEK AKSLI ÜÇ AYAKLI İÇİN	070694	LFS

TERMİNAL TİPİ SİLİNDİR

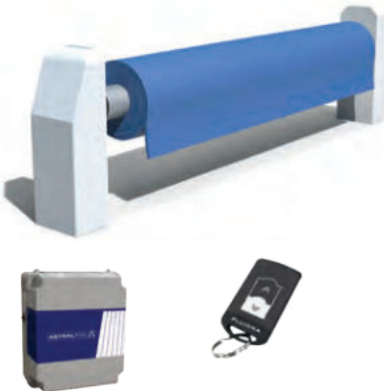

- Motorlu sarıcı
- Alüminyum destek
- Uzaktan kumanda
- Kutu ve uzaktan kumanda temin edilir.

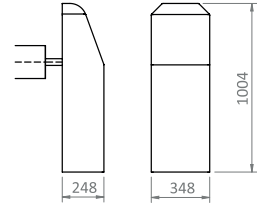

Maks Uzunluk	Code	Birim Fiyat Euro
11,5 x 25 m	060719	28.800,00

EK BİLGİLER

Kapak ile havuzun kenarı arasındaki mesafe, kapağın sürtünme nedeniyle aşınmasını önlemek için mümkün olduğunca kısa tutulmalıdır.

• Nakliye masrafları talep üzerine teklif edilir.

• Makara sistemimizi projelerinize uygun olarak uyarlayabiliriz.

DEĞERLİ MÜŞTERİLERİMİZ FLUIDRA KATALOGDAKİ ÜRÜNLERE VE YEDEK PARÇALARA %5 ZAM GELMİŞTİR.



DEĞERLİ MÜŞTERİLERİMİZ FLUIDRA KATALOGDAKİ ÜRÜNLERE VE YEDEK PARÇALARA %5 ZAM GELMİŞTİR.

HAVUZ KAPLAMALARI



- 434 CGT ÜRÜN ÇEŞİTLERİ
- 435 AQUASENSE SIGNATURE LİNERLAR
- 436 AQUADECOR SERİSİ LİNERLAR
- 438 AQUASTONE SERİSİ LİNERLAR
- 439 AQUACOLOR SERİSİ
- 440 KAYNAK BANDI
- 441 PROFİLLER



- 432 Astralpool liner serisi
- 442 Havuz Cam Mozaikleri
- 443 Kaymaz Cam Mozaikler
- 452 Spalar için Cam Mozaikler

ASTRALPOOL

HAVUZ İÇİ RENK SEÇENEKLERİ

Havuzunuzun kaplama rengine göre AstralPool tarafından önerilen havuz içi ekipman renkleri.

HAVUZ KAPLAMASI RENKLERİ



LIGHT BLUE



ADRIATIC BLUE



CARIBBEAN GREEN



WHITE



67497

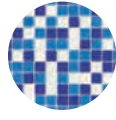

54357



SAND



RELAX



SUBLIME



54316



54324



54256 (MATT - C3)



LIGHT GREY



PLATINUM



VANITY

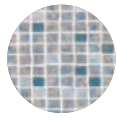

SAND PERSIA

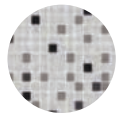

FADED MIX

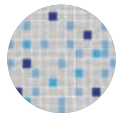

FADED MIX



DARK GREY



ELEGANCE



AUTHENTIC



54398

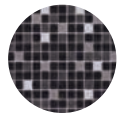

FADED MIX



66717

ASTRALPOOL ÖNERİLEN HAVUZ İÇİ EKİPMAN RENKLERİ



BEYAZ



BEJ CL090 RAL1015



GRİ CL129 RAL7004



ANTRASİT CL144 RAL7016

DEĞERLİ MÜŞTERİLERİMİZ FLUIDRA KATALOGDAKİ ÜRÜNLERE VE YEDEK PARÇALARA %5 ZAM GELMİŞTİR.

AstralPool UNI membranları

+ Yenilikçi membran, son teknoloji ile tasarlanmış olup PVC ile güçlendirilmiş polyester katmanlardan üretilmiştir.

+ Güçlendirilmiş yapısı darbelere, korozyona ve sıcaklık değişimlerine karşı olağanüstü direnç sağlar ve çizilmelere ve lekelerle karşı koruma sağlar.

UNI Basic

AÇIKLAMA

Ana renkler ve koruma.

Model / Renk (25 m x 1.65 m)	Kod	Standart Paket	Standart ağırlık kg	Standart hacim (m ³) ³	Birim fiyatı euro
Beyaz	86955	41.25	91	0.103	15,00
Kum	86956	41.25	91	0.103	16,00
Gri	86957	41.25	91	0.103	16,00
Açık Mavi	86959	41.25	91	0.103	16,00
Adriyatik Mavisi	86960	41.25	91	0.103	16,00

UNI Plus

AÇIKLAMA

Lekelenme ve aşınmaya karşı ek koruma.

Model / Renk (25 m x 1.65 m)	Kod	Standart Paket	Standart ağırlık kg	Standart hacim (m ³) ³	Birim Fiyat Euro
Beyaz	76955	41.25	91	0.103	22,00
Kum	76956	41.25	91	0.103	22,00
Gri	76957	41.25	91	0.103	22,00
Açık Mavi	76959	41.25	91	0.103	22,00
Adriyatik Mavisi	76960	41.25	91	0.103	22,00
Karayip Yeşili	76962	41.25	91	0.103	22,00
Koyu Gri	76958	41.25	91	0.103	22,00
Siyah	76961	41.25	91	0.103	22,00

RENKLER

			
Beyaz	Kum	Gri	Açık Mavi
			
Adriyatik Mavisi	Karayip Yeşili	Koyu Gri	Siyah

DEĞERLİ MÜŞTERİLERİMİZ FLUIDRA KATALOGDAKİ ÜRÜNLERE VE YEDEK PARÇALARA %5 ZAM GELMİŞTİR.



CGT ALKOR APP



- Tüm tasarım koleksiyonlarını keşfedin
- Yüksek kaliteli fotoğraf ve videoları izleyin
- Yüzme havuzlarının 360° görünümünü deneyimleyin
- Yeni 2.0 yapılandırma aracımızı kullanın
- Havuzunuzu arka bahçenizde görselleştirin (Artırılmış Gerçeklik)
- İhtiyacınız olan tüm teknik bilgileri edinin (teknik veri sayfaları, kurulum videoları vb.)
- Bir havuzun adım adım nasıl kurulduğunu görün.

Bizi sosyal medyada takip edin!



Download the CGT Alkor APP



DEĞERLİ MÜŞTERİLERİMİZ FLUIDRA KATALOGDAKİ ÜRÜNLERE VE YEDEK PARÇALARA %5 ZAM GELMİŞTİR.

CGT ALKOR LINER



Aquasense Signature Imperial

AÇIKLAMA

C Sınıfı kaymazlık sertifikasına sahip 3D baskılı doku. 1,8 mm kalınlığında.

ÜRÜN DETAYI

Boyut	Renk	Kod	Birim Fiyat EURO
1,65 x 25 m	Imperial grey	41174700	36,00
	Imperial sand	41174800	36,00
	Imperial green	41176100	36,00



Imperial grey

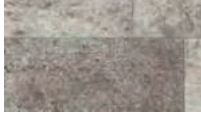

Imperial sand



Imperial green



Aquasense Signature

AÇIKLAMA

C Sınıfı kaymazlık sertifikasına sahip 3D baskılı doku. 1,8 mm kalınlığında.

ÜRÜN DETAYI

Boyut	Renk	Kod	Birim Fiyat EURO
1,65 x 25 m	Fiji green	41172700	36,00
	Fiji vintage gray	41174300	36,00
	Fiji blue	41174100	36,00
	Fiji sandy brown	41174200	36,00
	Brown basalt	41173900	36,00
	Fiji Plus green	41176200	36,00
	Fiji Plus blue	41176300	36,00



Fiji green



Fiji vintage gray



Fiji blue

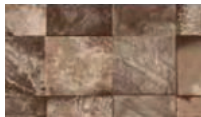

Fiji sandy brown



Brown basalt



Fiji Plus green



DEĞERLİ MÜŞTERİLERİMİZ FLUIDRA KATALOGDAKİ ÜRÜNLERE VE YEDEK PARÇALARA %5 ZAM GELMİŞTİR.

1.8
mm
THICKNESS

C
CATEGORY
SLIP
RESISTANCE

100% SAFE
EN71-3
SAFETY FOR TOYS

CGT ALKOR LINER

Aquasense Granite

ACIKLAMA

C Sınıfı kaymazlık sertifikasına sahip 3D baskılı doku, 1,8 mm kalınlığında.

ÜRÜN DETAYI

Boyut	Ürün	Kod	Birim Fiyat EURO
1,65 x 25 m	Gold granite	41174600	35,00
	Green granite	41174500	35,00
	Blue granite	41172500	35,00
	Gray granite	41172300	35,00
	Sand granite	41173800	35,00



Gold granite



Green granite



Blue granite



Gray granite



Sand granite

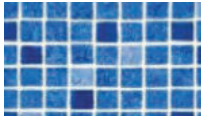

CYRUS blue mosaic

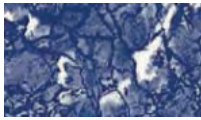

Sparkle blue marble



Jellistone pearl blue



Skyline pearl mosaic



Butterfly pearl



Fiji green

CGT ALKOR LINER

AQUADECOR PF 4000

ACIKLAMA

Pürüzsüz MOZAIK ve MERMER desenli.

Üstün kaliteli pigmentler ve leke ve renk bozulmasını önleyen güçlendirilmiş yüzey koruması ile 1,5 mm pürüzsüz yüzey.

ÜRÜN DETAYI

Boyut	Ürün	Kod	Birim Fiyat EURO
1,65 x 25 m	CYRUS blue mosaic (1,5mm smooth)	41098800	28,00
	Sparkle blue marble (1,5mm smooth)	41076300	28,00
	Jellistone pearl blue (1,5mm smooth)	41091600	28,00
	Skyline pearl mosaic (1,5mm smooth)	41109100	28,00
	Butterfly pearl (1,5mm smooth)	41121400	28,00
	Fiji green (1,5mm smooth)	41098500	28,00



CGT ALKOR LINER

Aquasense Slate

ACIKLAMA

C Sınıfı kaymazlık sertifikasına sahip 3D baskılı doku. 1,8 mm kalınlığında.

ÜRÜN DETAYI



Black slate

Boyut	Ürün	Kod	Birim Fiyat EURO
1,65 x 25 m	Black slate	41172100	34,00

Aquasense Riviera Sand

ACIKLAMA

C Sınıfı kaymazlık sertifikasına sahip 3D baskılı doku. 1,8 mm kalınlığında.

ÜRÜN DETAYI

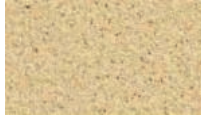

Riviera sand

Boyut	Ürün	Kod	Birim Fiyat EURO
1,65 x 25 m	Riviera sand	41172000	34,00

Aquasense New Riviera White

ACIKLAMA

C Sınıfı kaymazlık sertifikasına sahip 3D baskılı doku. 1,8 mm kalınlığında.

ÜRÜN DETAYI

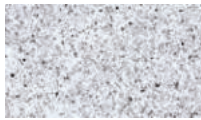

Riviera white

Boyut	Ürün	Kod	Birim Fiyat EURO
1,65 x 25 m	Riviera white	41173000	34,00

CGT ALKOR LINER

Aquasense Calacatta Marble

ACIKLAMA

C Sınıfı kaymazlık sertifikasına sahip 3D baskılı doku. 1,8 mm kalınlığında.

ÜRÜN DETAYI



Calacatta marble

Boyut	Ürün	Kod	Birim Fiyat EURO
1,65 x 25 m	Calacatta marble	41172800	34,00

DEĞERLİ MÜŞTERİLERİMİZ FLUIDRA KATALOGDAKİ ÜRÜNLERE VE YEDEK PARÇALARA %5 ZAM GELMİŞTİR.

CGT ALKOR LINER

Aquastone

1.8
mm
THICKNESS

C
CATEGORY
SLIP
RESISTANCE

100% SAFE
EN71-3
SAFETY FOR TOYS



White



Sand



Light blue



Adriatic blue



Nordic blue

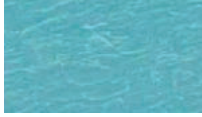

Caribbean green



Light gray



Anthracite gray

ACIKLAMA

Düz renk 3D doku, tař efektli, C sınıfı kaymazlık sertifikalı, 1,8 mm kalınlığında.

ÜRÜN DETAYI

Boyut	Ürün	Kod	Birim Fiyat EURO
1,65 x 25 m	White	41180009	28,00
	Sand	41180007	28,00
	Light blue	41180010	28,00
	Adriatic blue	41180002	28,00
	Nordic blue	41180038	28,00
	Caribbean green	41180006	28,00
	Light gray	41180008	28,00
	Anthracite gray	41180001	28,00

CGT ALKOR LINER

Aquacolor PF 3000

ACIKLAMA

Leke ve renk bozulmasını önlemek için güçlendirilmiş yüzey korumasına sahip, 1,5 mm kalınlığında, düz renkli membran.

ÜRÜN DETAYI

Boyut	Ürün	Kod	Birim Fiyat EURO
1,65 x 25 m	White	4K000009	22,00
	Sand	4K000007	22,00
	Caribbean green	4K000006	22,00
	Light blue	4K000010	22,00
	Adriatic blue	4K000002	22,00
	Nordic blue	4K000038	22,00
	Light gray	4K000008	22,00
	Anthracite gray	4K000001	22,00

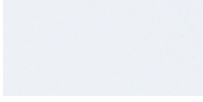

White



Sand



Caribbean green



Light blue



Adriatic blue



Nordic blue



Light gray



Anthracite gray



PVC-kaplama metal profiller

ACIKLAMA

CGT ALKOR LINER'ları desteklere sabitlemek için PVC kaplı metal profiller.

ÜRÜN DETAYI

Ürün	Kod	Standart Ambalaj	Standart Ağırlık(kg)	Standart Hacim (m ³)	Birim Fiyat EURO
5 cm x 2 m PVC-kaplama	KC000008	40	0.68	0.013	43,00
5 cm x 5 cm x 2 m PVC-kaplama	KC000010	20	25	0.03	95,00



Kaynak bandı

Ürün	Kod	Standart Ambalaj	Standart Ağırlık(kg)	Standart Hacim (m ³)	Birim Fiyat EURO
15 cm W x 25 m L roll	40751001	1	8.64	0.012	200,00

LINER AKSESUARLARI

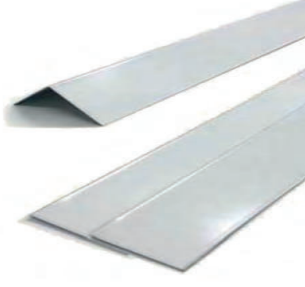
100% PVC profil**ACIKLAMA**

CGT ALKOR LINER'ların desteklere sabitlenmesinde kullanılan %100 PVC profil sistemi.

ÜRÜN DETAYI

Ürün	Kod	Standart Ambalaj	Standart Ağırlık(kg)	Standart Hacim (m ³)	Birim Fiyat EURO
Düz PVC strip 5 cm x 2 m	KC000009	40	13	0.027	12,00
Köşe PVC angle 5 cm x 5 cm x 2 m	KC000011	20	13	0.161	23,00

100% polyester geotekstil**ACIKLAMA**

300 gr/m2 nonwoven geotekstil, %100 polyester.

ÜRÜN DETAYI

Ürün	Kod	Standart Ambalaj	Standart Ağırlık(kg)	Standart Hacim (m ³)	Birim Fiyat EURO
2 m x 50 m rulo	KC000031	100	33	0.5	5,75
1.50 m x 50 m rulo	KC000030	75	30	0.375	5,75

HAVUZ CAM MOZAIKLERİ

5 x 5



31 x 31 cm

Kod

Birim Fiyat
EURO

Niebla azul
Niebla fuerte
Niebla piscina
Niebla menta
Blanco
503

NIAZ50Y NIEBLA	72,00
NIFU50Y NIEBLA	72,00
NIP150Y NIEBLA	72,00
NIME50Y NIEBLA	72,00
BNCO50Y LISO	72,00
050350Y NIEBLA	72,00



NIEBLA AZUL



NIEBLA FUERTE



NIEBLA PISCINA



NIEBLA MENTA



BLANCO

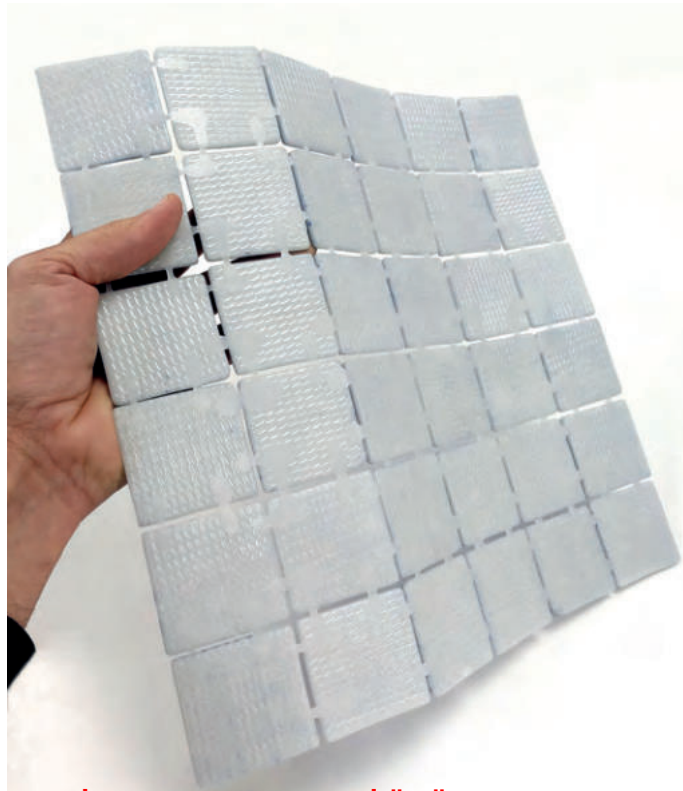
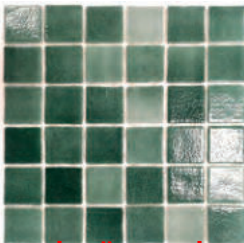

Direnç

Esneklik

Mükemmel Kavrama

Dayanıklılık

Kolay kaplanır

DEĞERLİ MÜŞTERİLERİMİZ FLUIDRA KATALOGDAKİ ÜRÜNLERE VE YEDEK PARÇALARA %5 ZAM GELMİŞTİR.



HAVUZ CAM MOZAIKLERİ

5 x 5

31 x 31 cm

Kod

Birim Fiyat
EURO

Niebla Tikal	NIVT50Y NIEBLA	70,00
Niebla Koh Pai	NIKO50Y NIEBLA	70,00
Niebla Bacan	NIBA50Y NIEBLA	70,00
Niebla Java	NIJA50Y NIEBLA	70,00
G326	G32650Y NIEBLA GLOSSY	130,00
G340	G34050Y NIEBLA GLOSSY	130,00
G341	G34150Y NIEBLA GLOSSY	130,00
G342	G34250Y NIEBLA GLOSSY	130,00
Niebla Tikal Silk	NIVT50AY NIEBLA ANTIDESLIZANTE	104,00
Niebla Koh Pai Silk	NIKO50AY NIEBLA ANTIDESLIZANTE	104,00
Niebla Bacan Silk	NIBA50AY NIEBLA ANTIDESLIZANTE	104,00
Niebla Java Silk	NIJA50AY NIEBLA ANTIDESLIZANTE	104,00
Chukum Silk	CHUK50AY NIEBLA ANTIDESLIZANTE	104,00
Batur Silk	BATU50AY NIEBLA ANTIDESLIZANTE	104,00



Niebla Tikal



G326

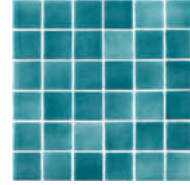

Niebla Tikal Silk



Niebla Koh Pai

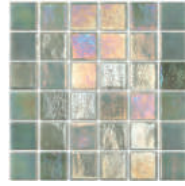

G340



Niebla Koh Pai Silk



Niebla Bacan

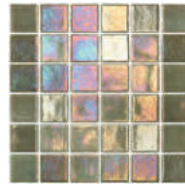

G341



Niebla Bacan Silk



Niebla Java

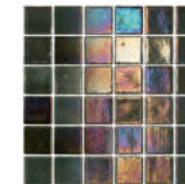

G342

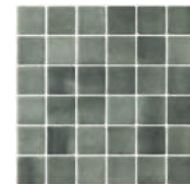

Niebla Java Silk



Chukum Silk



Batur Silk

DEĞERLİ MÜŞTERİLERİMİZ FLUIDRA KATALOGDAKİ ÜRÜNLERE VE YEDEK PARÇALARA %5 ZAM GELMİŞTİR.

Pearl



Mod. 1 - 54160

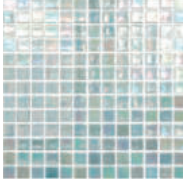

Mod. 2 - 57371

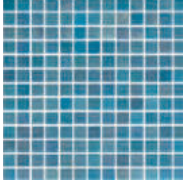

Mod. 3 - 62312

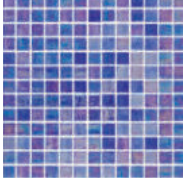

Mod. 4 - 67497

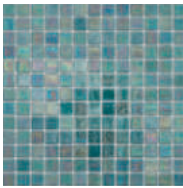

Mod. 5 - 67498

25x25 mm

Plain witel 1
Light green mist 2
Light Blue mist 3
Dark blue mist4
Dark green mist 5

Kod

Birim fiyatı
euro

54160	93,00
57371	93,00
62312	93,00
67497	93,00
67498	93,00



Blue mix

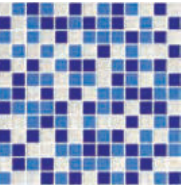

Mod. 1 - 54357

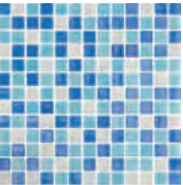

Mod. 2 - 61291

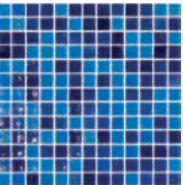

Mod. 3 - 54417

25x25 mm

Sea water
Ibiza
Turquoise
Caribbean

Kod

Ex. VAT Price

54357	57,00
61291	67,00
54417	67,00
54372	67,00



DEĞERLİ MÜŞTERİLERİMİZ FLUIDRA KATALOGDAKİ ÜRÜNLERE VE YEDEK PARÇALARA %5 ZAM GELMİŞTİR.

HAVUZ CAM MOZAİKLERİ

Lagoon efekt

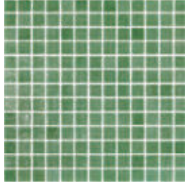

Mod. 1 - 54314

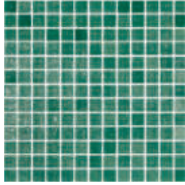

Mod. 2 - 54313

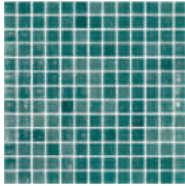

Mod. 3 - 54312

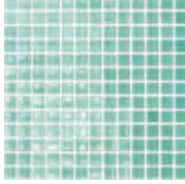

Mod. 4 - 63141

25x25 mm

	Kod	Birim Fiyat EURO
Green 204	54314	42,00
Green 304	54313	42,00
Green 202	54312	42,00
Greenn Caribbean	63141	42,00



Beach efekt

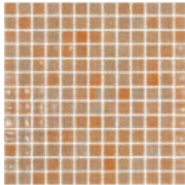

Mod. 1 - 54316

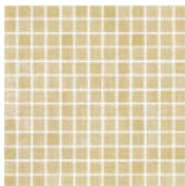

Mod. 2 - 54324

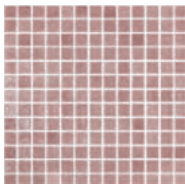

Mod. 3 - 54315

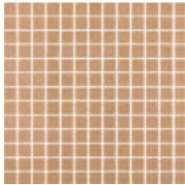

Mod. 4 - 64359

25x25 mm

	Kod	Birim Fiyat EURO
Ivory	54316	39,00
Brown	54324	39,00
Salmon	54315	39,00
C3 Mato	64359	66,00



DEĞERLİ MÜŞTERİLERİMİZ FLUIDRA KATALOGDAKİ ÜRÜNLERE VE YEDEK PARÇALARA %5 ZAM GELMİŞTİR.

Stone efekt

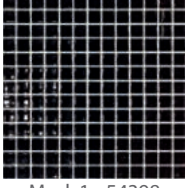

Mod. 1 - 54398

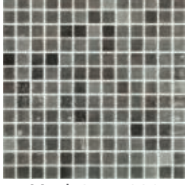

Mod. 2 - 54328



Mod. 3 - 54344

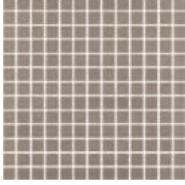

Mod. 4 - 54231
(Matt - C3)

25x25 mm

Black
Grey218
Grey 258
Matt C3

Kod

Birim Fiyat
EURO

54398	50,00
54328	40,00
54344	45,00
54231	65,00



54328

Beyaz

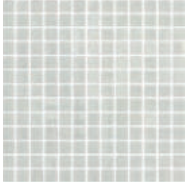

Mod. 1 - 60020



Mod. 2 - 54369

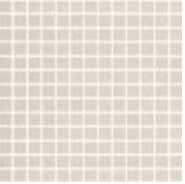

Mod. 3 - 54256
(Matt - C3)

25x25 mm

White mist
White
White Matt C3

Kod

Birim Fiyat
EURO

60020	44,00
54369	44,00
54256	62,00



54369

DEĞERLİ MÜŞTERİLERİMİZ FLUIDRA KATALOGDAKİ ÜRÜNLERE VE YEDEK PARÇALARA %5 ZAM GELMİŞTİR.

HAVUZ CAM MOZAİKLERİ

Kaymaz

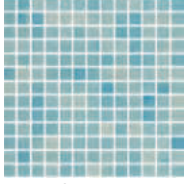

Mod. 1 - 54282
(Matt - C3)

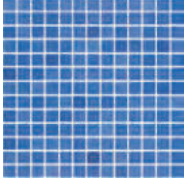

Mod. 2 - 54278 (Matt - C3)

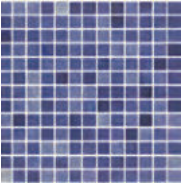

Mod. 3 - 54279
(Matt - C3)

25x25 mm

Kod

Birim Fiyat
EURO

Mist Pool
Blue Mist
Heavy Mist

54282
54278
54279

60,00
60,00
60,00



Blue

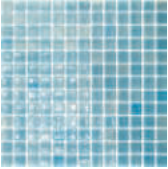

Mod. 1 - 54403

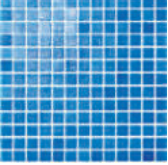

Mod. 2 - 54399

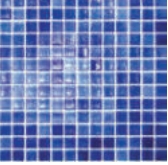

Mod. 3 - 54400

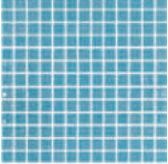

Mod. 4 - 54365

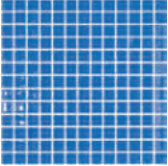

Mod. 5 - 54364

25x25 mm

Kod

Birim Fiyat
EURO

Mist Pool
Blue mist
Heavy mist
Blue Pool
Medium Blue
Blue

54403
54399
54400
54365
54364
54363

42,00
42,00
42,00
42,00
42,00
44,00



DEĞERLİ MÜŞTERİLERİMİZ FLUIDRA KATALOGDAKİ ÜRÜNLERE VE YEDEK PARÇALARA %5 ZAM GELMİŞTİR.

Premium Pearl Finish Mix

33.4 x 33.4 cm

Kod

Birim Fiyat
EURO

Tokyo
Montreal
Paris
Milan
Sydney
Boston
Durban

TOKY25Y 110,00
MONT25Y 64,00
PARI25Y 84,00
MILA25Y 104,00
SYDN25Y 76,00
BOST25Y 76,00
DURB25Y 104,00

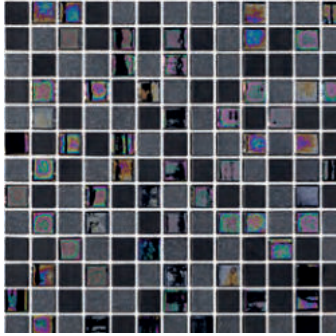

TOKYO

33% MA33 / 33% MT05 / 33% G312

TOKIO



MONTREAL

80% BLANCO / 20% G305

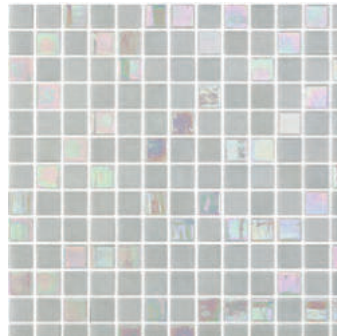

PARIS

33% G305 / 33% MT04 / 33% NIEBLA BLANCO

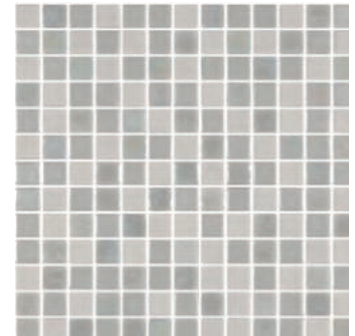

MILAN

33% MA35 / 33% MT07 / 33% G329



33% NIEBLA BLANCO / 33% MT01 / 33% G328



33% MT01 / 33% G311 / 33% BLANCO



33% MA34 / 33% MT08 / 33% G330

DEĞERLİ MÜŞTERİLERİMİZ FLUIDRA KATALOGDAKİ ÜRÜNLERE VE YEDEK PARÇALARA %5 ZAM GELMİŞTİR.

Premium Pearl Finish Mix(sea)

33.4 x 33.4 cm

Kod Birim fiyatı euro

Baltic
Adriatic
Artic
Pacific
Indico
Bali
Bahamas
Murano
Martinique

BALT25Y 75,00
ADRI25Y 75,00
ARTI25Y 75,00
PACI25Y 60,00
INDI25Y 75,00
BALI25Y 75,00
BAHA25Y 60,00
MURA25Y 75,00
MART25Y 75,00

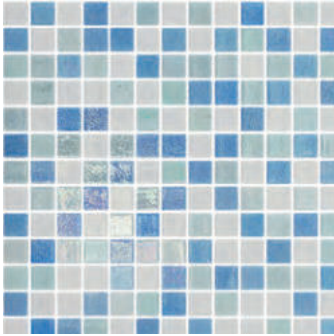

33% G322 / 33% G320 / 33% BLANCO

BALTIC

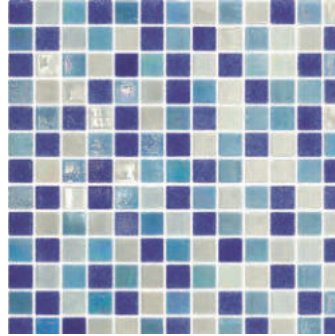

33% G322 / 33% G305 / 33% NIEBLA FUERTE

ADRIATIC



BALTIC



33% G325 / 33% G322 / 33% NIEBLA BLANCO

ARTIC

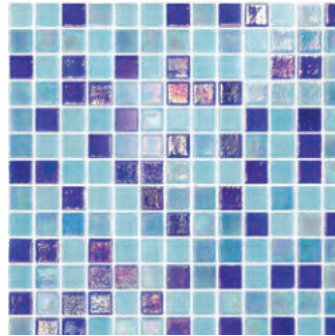

33% G325 / 33% G322 / 33% NIEBLA PISCINA

PACIFIC

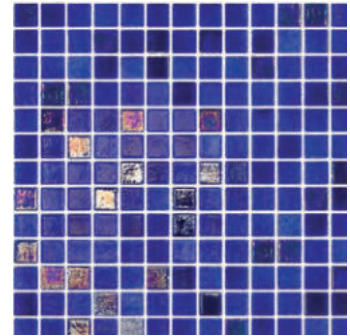

INDICO



33% G320 / 33% MT04 / 33% G328

BALI

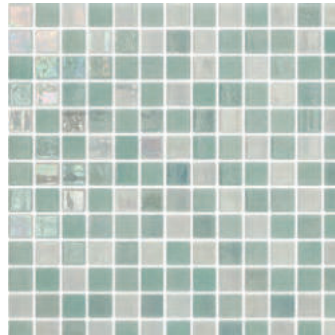

33% G320 / 33% G305 / 33% NIEBLA MENTA

BAHAMAS

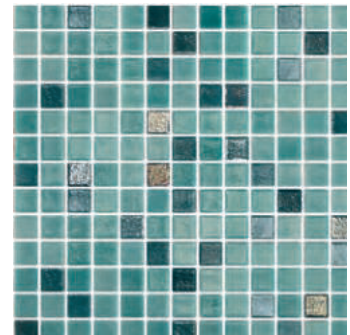

80% 202 / 20% G326

MURANO

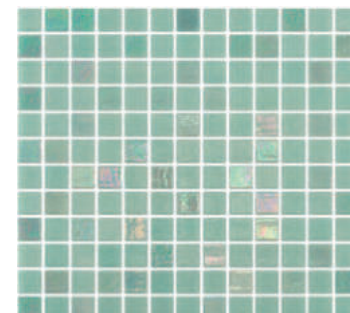
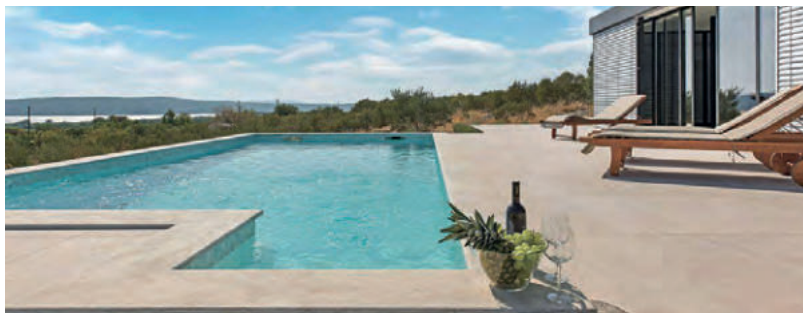

DEĞERLİ MÜŞTERİLERİMİZ FLUIDRA KATALOGDAKİ ÜRÜNLERE VE YEDEK PARÇALARA %5 ZAM GELMİŞTİR.



DIGITAL

31 x 31 cm

Kod

Birim fiyatı
euro

Matt Jade 5x5
Matt Hanoi 5x5
Matt Snow 5x5
Matt Cloud 5x5
Matt Sand 5x5

JADE50AY
HANO50AY
SNOW50AY
CLOU50AY
SAND50AY

LFS
LFS
LFS
LFS
LFS

33.4 x 33.4 cm

Itaca
Corfú
Delfos
Elba

ITAC25Y
CPRF25Y
DLFS25Y
ELBA25Y

LFS
LFS
LFS
LFS

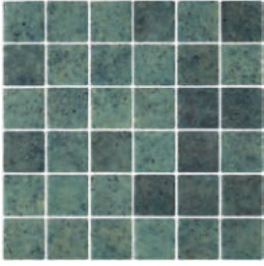

MATT JADE

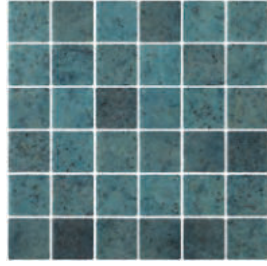

MATT HANOI

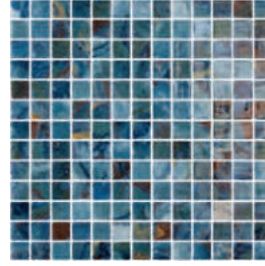

ITACA



CORFÚ



MATT SNOW



MATT CLOUD

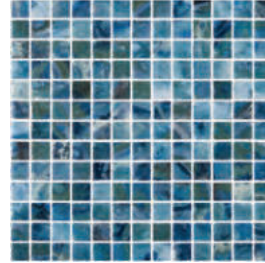

DELFO

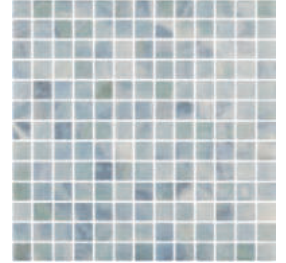

ELBA



MATT SAND



DEĞERLİ MÜŞTERİLERİMİZ FLUIDRA KATALOGDAKİ ÜRÜNLERE VE YEDEK PARÇALARA %5 ZAM GELMİŞTİR.

HAVUZ CAM MOZAIKLERİ

Sixties

Sixties

32 x 29 cm

Kod

Birim fiyatı
euroBeyaz
Gri
Turkuaz
MaviWHIT60Y 160,00
GREY60Y 160,00
TURS60Y 160,00
BLUE60Y 160,00

WHITE



GREY



TURQUOISE



BLUE

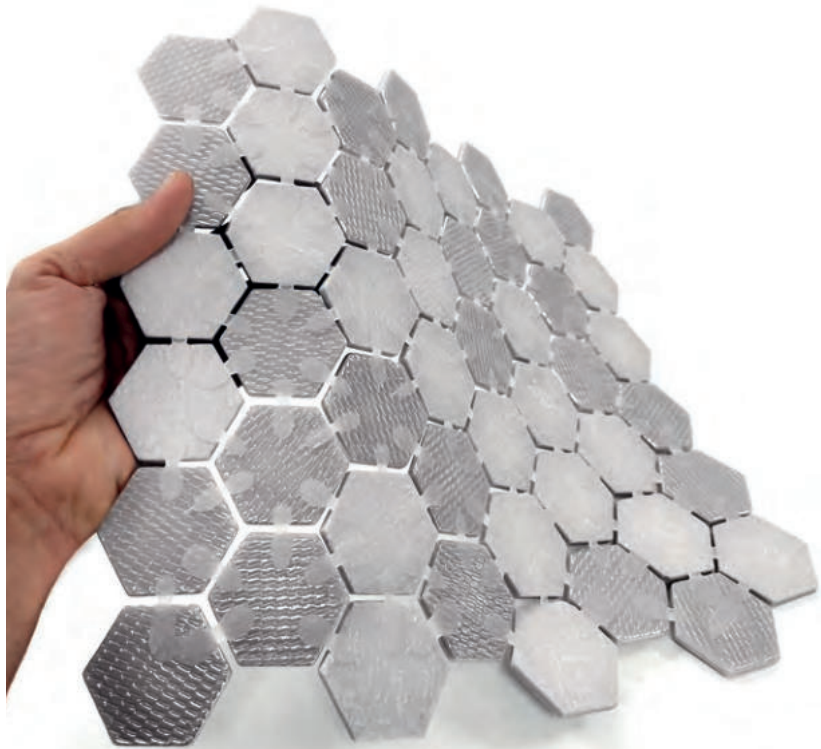
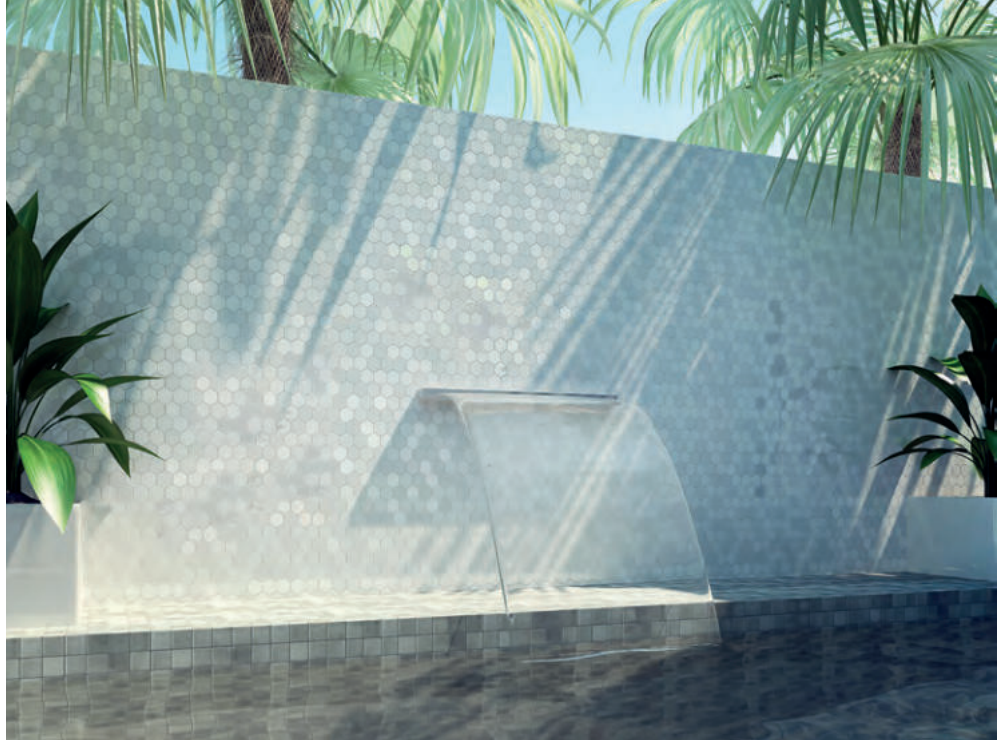

DEĞERLİ MÜŞTERİLERİMİZ FLUIDRA KATALOGDAKİ ÜRÜNLERE VE YEDEK PARÇALARA %5 ZAM GELMİŞTİR.

Özel projeler

İstedığınız şekil ve renklerde çizimler ve tasarımlar yapıyoruz. Hayal gücünüzle sınırlı !

Özel projeler



Luminescent (Işıldayan)

Işıldayan mozaiğimiz ile havuzunuz karanlıkta parlıyor!

33,4 x 33,4 cm

Kod

Birim fiyatı
euro

Mavi
Yeşil

LU0125Y2
LU0225Y2

260,00
260,00

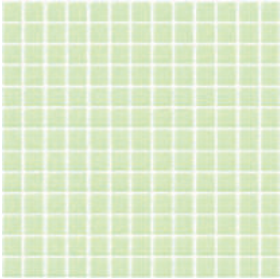

MAVI

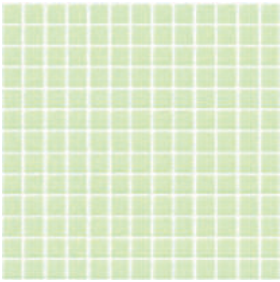

YAŞIL

Işıldayan

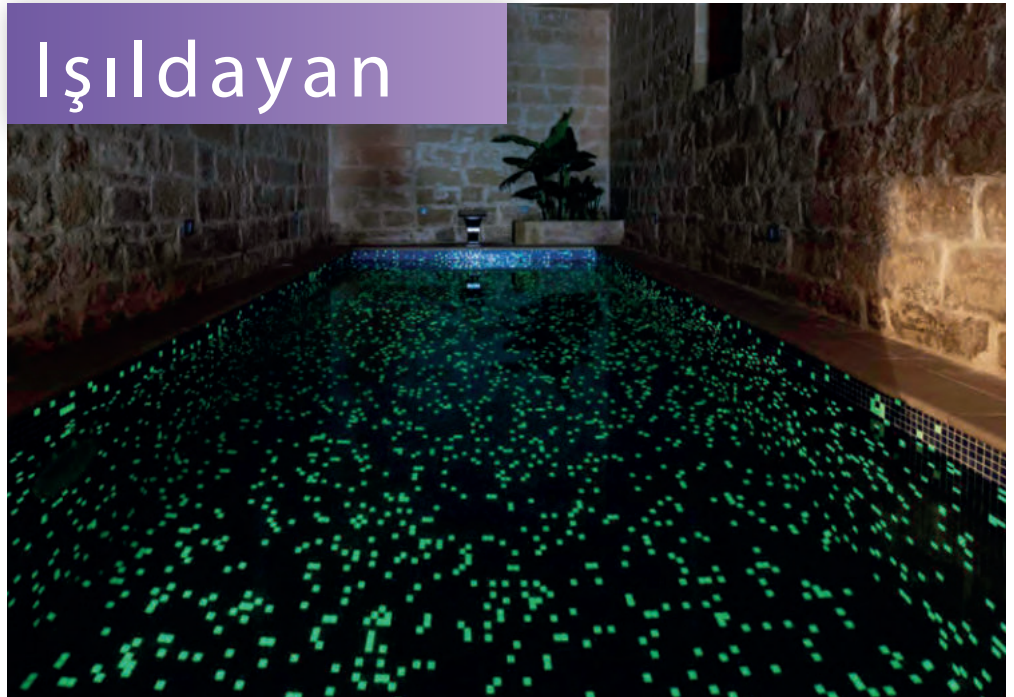

DEĞERLİ MÜŞTERİLERİMİZ FLUIDRA KATALOGDAKİ ÜRÜNLERE VE YEDEK PARÇALARA %5 ZAM GELMİŞTİR.

SPA & SAUNALAR



- 454 SPA ÜRÜN ÇEŞİTLERİ
- 455 İsteğe bağlı ekipman
- 459 Model karşılaştırma
- 461 Spa Pure,New'Art
- 562 Spas -Evolution
- 463 Spas - Pacific
- 464 Spas - Emotion-Select E
- 465 Spas - Equilibre
- 466 Spas - Alexandria
- 468 Swimspalar
- 472 Spa kitleri
- 473 Spa örtüleri
- 474 Spa Aksesuarları
- 483 Paslanmaz Çelik Spalar
- 488 Akrilik spalar
- 493 Spa opsiyonel kitleri
- 495 Vitality havuzlar
- 499 Şelale ve su jetleri
- 501 Hidromasaj yatakları
- 504 Harvia Saunalar
- 511 Harvia Sauna sobaları
- 514 Harvia kontrol panelleri
- 515 Sauna Aksesuarları
- 516 Sauna Kapıları
- 517 Buhar Odaları
- 520 Harvia Buhar jeneratörleri
- 525 Buz kabinleri

SPA SERİSİ

Spa serilerimiz



Ocean Dreams serisi

- + En talepkar kullanıcılar için tasarlanmış spa ürün grubudur.
- + Birçok özellik ve konfigürasyon ayarları ile ergonomik spalar.



Swimspa serisi

- + Swimspa'lar bir çeşit ufak çaplı özel havuzlardır.
- + Çok yönlü, güçlü ve kompakt. Tüm yıl boyunca kullanılabilen bir sağlık ve sağlıklı yaşam merkezi.



Essential serisi

- + Optimum masaj deneyimi sunarak, performans ve özellikler arasında bir denge kurma.
- + Kabini ve akriliği kişiselleştirebilen fonksiyonel spa'lar.



Origins serisi

- + Sade bir çözüm arayanlar için ideal bir seri.
- + Çeşitli formatlarda tüm AstralPool kalitesine sahip temel spa'lar.

DEĞERLİ MÜŞTERİLERİMİZ FLUIDRA KATALOGDAKİ ÜRÜNLERE VE YEDEK PARÇALARA %5 ZAM GELMİŞTİR.

Spa serilerimiz

Özellikler

Akrilik renkleri

Kabin renkleri

Ocean Dreams



Üst segment

+ Smart SPA' lar



+ Enerji farkındalığı:



- + Üstün masaj deneyimi
- + Ultraviyole dezenfeksiyon sistemi
- + Geniş aksesuar yelpazesi: Dokunmatik Panel, Kromaterapi, Aromaterapi ve Bluetooth Ses (4.1)



N° 44 White N° 59 Sterling

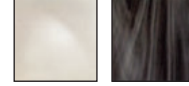

N° 65 Alba N° 64 Pearl Shadow

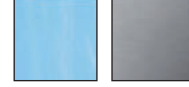

N° 46 Blue Marble N° 27 Silver



Graphite Thunder



Creek Butterfly

Pure and New'Art models



N° 44 White N° 59 Sterling



Solid Surface

Essential

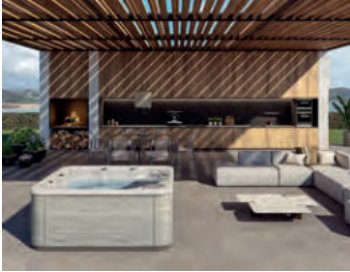

Performans ve özellikler arasındaki denge

- + Üründeki işlevselliğler
- + Yalıtım sistemi:



- + Optimum masaj deneyimi
- + Ozon dezenfeksiyon sistemi
- + Aksesuarlar: Bluetooth ses(2.1)



N° 44 White N° 59 Sterling

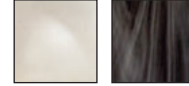

N° 65 Alba N° 64 Pearl Shadow

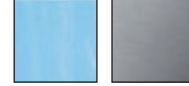

N° 46 Blue Marble N° 27 Silver



Graphite Thunder

Balance E and Equilibre E models

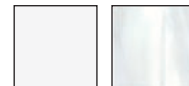

N° 44 White N° 59 Sterling



Infinity

Origins



Sade çözümler

- + En iyi fiyat performans serisi
- + Standart yalıtım sistemi:



- + İdeal masaj deneyimi
- + Ozon dezenfeksiyon sistemi
- + Aksesuarlar: Bluetooth ses(2.0)

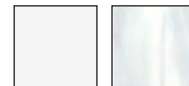

N° 44 White N° 59 Sterling



Ash

DEĞERLİ MÜŞTERİLERİMİZ FLÜİDRA KATALOGDAKİ ÜRÜNLERE VE YEDEK PARÇALARA %5 ZAM GELMİŞTİR.

EcoSpa



NORDIC
INSULATION
SYSTEM



OPSİYONEL EKİPMANLAR

EcoSpa Yalıtım Sistemi

EcoSpa, şu anda piyasada mevcut olan en iyi termal yalıtım sistemlerinden biridir. Bu kapsamlı sistem, ısı kaybını konveksiyon ve iletim ile en aza indirmeyi ve spada bulunan ısıtıcı ve pompaların ürettiği ısıyı kullanmasını sağlar. Duvarlar 30 mm kalınlığında özel bir poliüretan köpük yalıtım katmanına sahiptir. Kaplamanın altındaki güçlü plastik ABS alt yapısı, toplam su geçirmezliğini sağlar. Son olarak, 100 ila 130 mm kalınlığındaki izotermal bir örtü ilave yalıtım sağlar.

Tüm bu özellikler, ısı kaybını en aza indirir ve spa'nın bileşenleri tarafından üretilen ısıyı geri kazanımını en üst düzeye çıkarır, böylece enerji tüketimini% 67'ye kadar azaltır. ECOSpa Yalıtım ile 20 °C oda sıcaklığında suyu 38 °C sıcaklıkta tutmak için tüketim 6.48 kW / saat olurken, bu sistem olmadan 19.52 kW / saat enerji gerekmektedir.

Nordic Yalıtım Sistemi

NORDIC İZOLASYON SİSTEMİ, soğuk ortamlar için tasarlanmıştır ve spa'nızın enerji verimliliğini artırabilir.

İskandinav yalıtım sistemi, beş katmandan oluşan 10 mm'lik bir yalıtım malzemesi içerir. Bu yalıtım tabakası, iç taraftaki bir yalıtım hava haznesi oluşturmak için spanın kenarları ve eğrilerinde konumlandırılmıştır. Beş katman şu şekilde yapılı:

Alüminyum.

RC9 kabarcık + düşük yoğunluklu polietilen (çift katman).

FONPEX çapraz bağlanmamış polietilen köpük (20 kg / m3).

RC9 kabarcık + düşük yoğunluklu polietilen (çift katman).

Alüminyum.

Bu sistem, ısı kaçağı olabilecek bölgeleri en aza indirdiği ve aşırı sıcaklık koşullarında spa enerjisi performansını optimize ettiği için EcoSpa yalıtım sisteminden daha gelişmiş bir sistemdir.

Termal kamerada EcoSpa ve Nordic yalıtım sistemleri arasındaki fark:

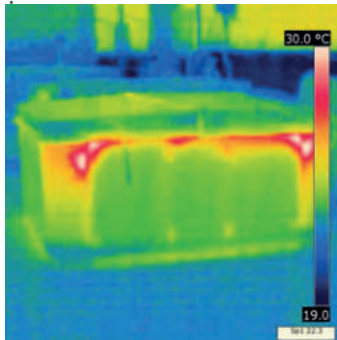

EcoSpa Yalıtım Sistemi

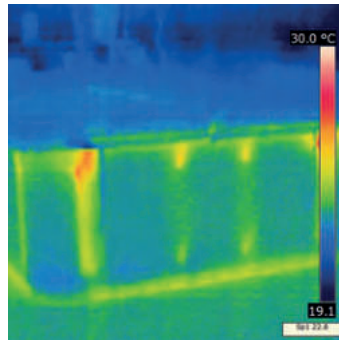

Nordic Yalıtım Sistemi

Dokunmatik Wi-Fi kontrol paneli

Balboa Wi-Fi kontrol paneli, akıllı cihazınızla (Android™ veya iPhone®) ister evinizden, isterseniz uzaktan erişiminize olanak sağlar. İhtiyacınız olan tek şey, spa'nıza cep telefonunuz veya tabletiniz üzerinden erişmek ve kontrol etmek için 3G, 4G veya Wi-Fi bağlantısıdır.

Wi-Fi kontrol panelini kullanarak spanın her daim kullanıma hazır olduğundan emin olabilirsiniz. Haricardan çıkmak ve kontrol panelindeki düğmelerle uğraşmak yerine, bu uygulama spa ayarlarınızı cep telefonunuzdan veya tabletinizden değiştirmenizi sağlayacaktır.

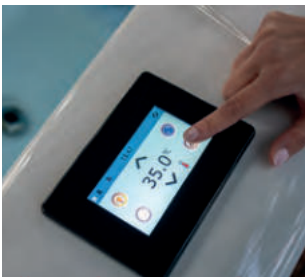

DEĞERLİ MÜŞTERİLERİMİZ FLÜİDRA KATALOĞDAKİ ÜRÜNLERE VE YEDEK PARÇALARA %5 ZAM GELMİŞTİR.

OPSİYONEL EKİPMANLAR

LumiPlus + Bluetooth Ses Sistemi Sistemi, sadece komple kaplamalı portatif spalarda mevcuttur

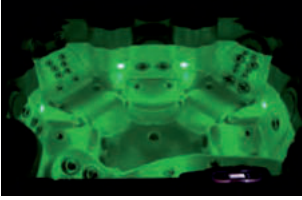

Doğal tedaviler, bir spa tarafından sağlanan temel sağlık kaynaklarından biridir. Kromoterapi ve müzik terapisi, herhangi bir spa için mükemmel bir tamamlayıcıdır.

Chromotherapy, zihninizin ve bedeninizin doğal fiziksel ve duygusal dengesini bulmasına yardımcı olmak için renklerin kullanımına dayanan doğal bir tekniktir. LumiPlus opsiyonu seçilince, spa'nıza 5 adet LED spot ışığı monte edilir, böylece muhteşem bir ortamda aydınlatma sisteminin keyfini çıkarabilirsiniz. 5 LED spot sayesinde, her zaman ruh halinize uyan renkleri seçebilirsiniz.



Bluetooth Ses Sistemi Sistemi, 7 metreye kadar kapsama alanı dahilinde herhangi bir kabloya ihtiyaç duymadan, herhangi bir cep telefonundan, MP4 Player'dan veya ses ekipmanından basit bir Bluetooth bağlantısı ile çalışmasını sağlar. Artık spa'nızı rahatlatma, sağlık ve güzellik merkezi haline getirebilirsiniz.

Advance ürün serisinde 4 harici hoparlör, dahili bir subwoofer ve bir Bluetooth alıcısından oluşan, bir 4.1 Bluetooth Ses Sistemi sistemi bulunur.

Essential ürün yelpazesinde 2 harici hoparlör, dahili bir subwoofer ve bir Bluetooth alıcısından oluşan, bir 2.1 Bluetooth Ses Sistemi sistemi bulunur.

LumiPlus + Bluetooth Ses Sistemi Sistem opsiyonu

Blue Connect Plus

SPA keyfini gönül rahatlığıyla çıkarın

Blue Connect, suyun kalitesini analiz eder ve Jakuzinizin bakımı için gerekli kimyasalları size gösterir.

Akıllı telefonunuza bağlı gelişmiş teknoloji

Blue Connect Plus, suyunuzun kalitesini kontrol eden ve jakuziniz için mevcut ürün sayısı hakkında sizi bilgilendiren akıllı bir jakuzi suyu analiz cihazıdır. Hepsini akıllı telefonunuzdan görün.

Arkana yaslan ve rahatla. Blue Connect sayesinde Jakuzi parmaklarınızın ucunda

Bağlı Hot Tub su analizörü ve ücretsiz Blue Connect uygulamasıyla Jakuzi'nizi nerede olursanız olun izleyin.



STANDART EKİPMANLAR



Ozon dezenfeksiyon sistemi

Ozon, doğada bulunan özel bir element olan "aktif oksijen" dir. Ozon güçlü bir oksitleyici ajandır ve geleneksel kimyasal ürünlerden farklı olarak geride toksik atık bırakmaz ve işini bitirdiğinde sadece oksijene dönüşür.

Dahası, bakterileri ve küfü etkili bir şekilde öldürdüğünü testlerle kanıtlamıştır.

AstralPool, tüm portatif spalarında standart özellik olarak yüksek performans veren, entegre bir ozon jeneratörüne sahip spa'lar üretmektedir. Ozon cihazının sayısız faydası vardır: yüksek redox potansiyeli ile

kloramin, trihalometan ve diğer klor ürünlerinin olmadığı daha güvenli, daha temiz ve daha saf bir su kullanımı. Daha düşük kimyasal miktarı kullanılarak yosun kontrolü ve su dezenfeksiyonu sağlanır.

Ozonla arıtılmış suya sahip bir spa, en keyifli dinlenme ve hidroterapi deneyimlerinden biridir.



Ultraviyole dezenfeksiyon sistemi

Ultraviyole sistemi ile donatılmış spa'lar UV teknolojisi kullanılarak dezenfekte edilir. UV lambası sayesinde sudaki tüm bakteriler yok edilir. Ultraviyole sisteminin avantajları aşağıdaki gibi özetlenebilir:

- Suyun temiz ve berrak kalmasını sağlar.
- Suyu dezenfekte etmenin etkili ve güvenli bir yoludur.
- UV-C ışığı bağlı kloru bozar.
- Suyu mikroplardan korur.
- Küf, bakteri ve yosun oluşumunu kontrol altında tutar.
- Kullanılan klor ve diğer kimyasal ürünlerin miktarını % 80'e kadar azaltabilir.
- Klor kokusunu ve cildin ve gözlerin tahrişini önler (kanlı gözler).
- Geleneksel yöntemlerden daha çevre dostudur.

Bu sistemi kullanarak, tüm bakteriler, küf ve yosunlar otomatik olarak spa'nızdan çıkarılacak ve herhangi bir bakım gerektirmeden mikroplardan korunacaktır.



Aroma, sadece blower'lı spa'larda mevcuttur

Aromaterapi, doğal bir tedavi için saf aromaların terapötik özelliklerini sunar ve doğal denge ve uyum durumunuzu düzeltmeye yardımcı olmaya önemli bir katkı sağlar.

Kimse kokulara karşı kayıtsız değildir. Duyguları, hatıraları ve fikirleri akla getirirler. Bir koku ekleyerek spa'nızın rahatlatıcı etkisini artırın!

SPA SERİSİ
+MODEL KARŞILAŞTIRMA

MODEL	Ocean Dreams Serisi						Essential Serisi				Origins Serisi		
	Pure	New'Art	Evolution	Atlantida 70	Pacific 70	Ocean 70	Select E	Emotion E	Equilibre E	Balance E	Alexandria	Baia	Malea
Kod	68450	68449	32474	62399	69130	69863	76894	69122	73076	74134	76307	76173	76306

Genel Bilgiler

Boyutlar cm (± 2 cm)	220 x 220 x 78	220 x 220 x 78	233 x 233 x 91	216 x 216 x 90	216 x 216 x 90	216 x 167 x 74	216 x 216 x 90	216 x 216 x 90	216 x 167 x 74	198 x 198 x 74	216 x 167 x 74	216 x 216 x 90	198 x 198 x 74
Koltuk sayısı (oturma/uzanma)	4 (4 / -)	5 (3 / 2)	5 (3 / 2)	5 (3 / 2)	6 (5 / 1)	3 (1 / 2)	6 (5 / 1)	5 (3 / 2)	3 (2 / 1)	5 (3 / 2)	3 (1 / 2)	5 (3 / 2)	5 (3 / 2)
Graphite Kaplama	-	-	Opsiyonel	Opsiyonel	Opsiyonel	Opsiyonel	Opsiyonel	Opsiyonel	-	-	-	-	-
Coastal Grey Kaplama	-	-	-	-	-	-	-	-	-	-	-	-	-
Thunder Kaplama	-	-	Opsiyonel	Opsiyonel	Opsiyonel	Opsiyonel	Opsiyonel	Opsiyonel	-	-	-	-	-
Creek Kaplama	-	-	Opsiyonel	Opsiyonel	Opsiyonel	Opsiyonel	-	-	-	-	-	-	-
Butterfly Kaplama	-	-	Opsiyonel	Opsiyonel	Opsiyonel	Opsiyonel	-	-	-	-	-	-	-
Inifinity Kaplama	-	-	-	-	-	-	-	-	Opsiyonel	Opsiyonel	-	-	-
Solid yüzey Kaplama	•	•	-	-	-	-	-	-	-	-	-	-	-
Ash Kaplama	-	-	-	-	-	-	-	-	-	-	•	•	•
Mobilyasız	-	-	Opsiyonel	Opsiyonel	Opsiyonel	Opsiyonel	Opsiyonel	Opsiyonel	Opsiyonel	Opsiyonel	-	-	-

Opsiyonlar

Nordic Yalıtım Sistemi	Opsiyonel	Opsiyonel	Opsiyonel	Opsiyonel	Opsiyonel	Opsiyonel	-	-	-	-	-	-	-
EcoSpa Yalıtım Sistemi	•	•	Opsiyonel	Opsiyonel	Opsiyonel	Opsiyonel	Opsiyonel	Opsiyonel	Opsiyonel	Opsiyonel	-	-	-
Doğa Dostu Yalıtım Sistemi	-	-	-	-	-	-	-	-	-	-	•	•	•
Bluetooth Ses Sistemi	Opsiyonel (Sist. 4.1)	Opsiyonel (Sist. 4.1)	Opsiyonel (Sist. 4.1)	Opsiyonel (Sist. 4.1)	Opsiyonel (Sist. 4.1)	Opsiyonel (Sist. 4.1)	Opsiyonel (Sist. 2.1)	Opsiyonel (Sist. 2.1)	-	Opsiyonel (Sist. 2.1)	Opsiyonel (Sist. 2.0)	Opsiyonel (Sist. 2.0)	Opsiyonel (Sist. 2.0)
LumiPlus LED aydınlatma sistemi	•	•	•	•	•	•	Opsiyonel	Opsiyonel	-	-	-	-	-
Paslanmaz çelik jetler	•	•	•	•	•	•	•	•	•	•	•	•	•
Paslanmaz çelik bar	-	-	•	•	•	•	-	-	-	-	-	-	-
Dokunmatik Wi-Fi Paneli	Opsiyonel	Opsiyonel	Opsiyonel	Opsiyonel	Opsiyonel	Opsiyonel	-	-	-	-	-	-	-
Blue Connect Plus	-	-	Opsiyonel	Opsiyonel	Opsiyonel	Opsiyonel	-	-	-	-	-	-	-

Konfigürasyonlar

Jet sayısı	27	28	56	52	51	42	51	32	26	31	26	62	31
Blower nozul sayısı	12	14	16	14	10	-	-	12	-	12	-	-	12
Şelale	-	-	-	2	2	-	1	-	-	-	-	-	-
Fiskiye	-	-	2	-	-	-	-	-	-	-	-	-	-
Kafa dayama yastığı	2	3	3	3	3	3	3	3	3	3	3	3	3
Dijital kontrol paneli	1	1	2	1	1	1	1	1	1	1	1	1	1
Ozon sistemi	-	-	-	-	-	-	•	•	•	•	•	•	•
Ultraviyole sistemi	•	•	•	•	•	•	-	-	-	-	-	-	-
Aromaterapi	•	-	•	•	•	-	-	-	-	-	-	-	-
Kromaterapi	5 LEDs + light Tab	5 LEDs + light Tab	5 LEDs + light Tab	5 LEDs + light Tab	5 LEDs + light Tab	5 LEDs + light Tab	1 LED	1 LED	1 LED	1 LED	1 LED	1 LED	1 LED

Gövde ve Örtü

Yüksek dayanımlı metal yapı	•	•	•	•	•	•	•	•	•	•	•	•	•
Yalıtımlı ABS taban	•	•	•	•	•	•	•	•	•	•	•	•	•
İzotermal örtü	•	•	•	•	•	•	•	•	•	•	•	•	•

Teknik Ekipmanlar

Filtrasyon pompası	200 W	200 W	200 W	200 W	200 W	200 W	200 W	200 W	-	-	-	200W	-
Masaj pompası	1.8 kW / 2.5 HP	1.8 kW / 2.5 HP	2 x 2.2 kW / 3 HP	2 x 1.8 kW / 2.5 HP	2 x 1.8 kW / 2.5 HP	2.2 kW / 3 HP	2 x 1.8 kW / 2.5 HP	1 x 1.8 kW / 2.5 HP	1.8 kW / 2.5 HP, 2 Vel	1.8 kW / 2.5 HP, 2 Vel.	1.8 kW / 2.5 HP	2 x 1.8 kW / 2.5 HP	1.8 kW / 2.5 HP
Blower pompası	1150 W	1150 W	400 W	400 W	400 W	-	-	400 W	-	400 W	-	-	400 W
Elektrikli ısıtıcı	3 kW	3 kW	3 kW	3 kW	3 kW	3 kW	3 kW	3 kW	3 kW	3 kW	2 kW	3 kW	2 kW









Güç tüketimi ve kapasite

Güç tüketimi(W)	3400 W	3400 W	5200 W	4400 W	4400 W	3400 W	3780 W	3400 W	3400 W	3400 W	2400 W	3800 W	2650 W
Gerekli güç (A) at 230 V	14.6 A	14.6 A	22.4 A	19.1 A	19.1 A	14.6 A	16.8 A	14.6 A	14.6 A	14.6 A	10.4 A	16.5 A	11.5 A
Bağlantı 230 V veya 400 V III	•	•	•	•	•	•	•	•	•	•	•	•	•
Su kapasitesi (litre)	975 l	975 l	1.610 l	1.138 l	1.138 l	780 l	930 l	930 l	780 l	935 l	780 l	980 l	935 l

DEĞERLİ MÜŞTERİLERİMİZ FLUIDRA KATALOĞDAKİ ÜRÜNLERE VE YEDEK PARÇALARA %5 ZAM GELMİŞTİR.

SPA SERİSİ

MODEL KARŞILAŞTIRMA

MODEL								
	Swimspa Serisi					Gömme Serisi		
Kod	74238	64414	67203	69128	74237	49722	78678	49859
Genel Bilgiler								
Boyutlar cm (± 2 cm)	600 x 230 x 138	500 x 230 x 138	400 x 230 x 138	400 x 230 x 138	400 x 230 x 138	216 x 216 x 90	216 x 216 x 90	Ø 205
Koltuk sayısı (oturma/uzanma)	1 Dikey + 4 (2/2)	4 (2/2)	4 (2/1/1)	1 Dikey	1 Dikey	5 (3/2)	6 (5/1)	5 (5/0)
Graphite Kaplama	-	-	-	-	-	-	-	-
Coastal Grey Kaplama	Opsiyonel	Opsiyonel	Opsiyonel	Opsiyonel	Opsiyonel	-	-	-
Thunder Kaplama	-	-	-	-	-	-	-	-
Creek Kaplama	-	-	-	-	-	-	-	-
Butterfly Kaplama	-	-	-	-	-	-	-	-
Inifinity Kaplama	Opsiyonel	Opsiyonel	Opsiyonel	Opsiyonel	-	-	-	-
Solid yüzey Kaplama	-	-	-	-	-	-	-	-
Mobilyasız	Opsiyonel	Opsiyonel	Opsiyonel	Opsiyonel	Opsiyonel	•	•	•
Opsiyon								
EcoSpa Yalıtım Sistemi	Opsiyonel	Opsiyonel	Opsiyonel	Opsiyonel	Opsiyonel	-	-	-
Nordic Yalıtım Sistemi	-	-	-	-	-	-	-	-
Bluetooth Ses Sistemi	Opsiyonel (Sist. 4.1)	Opsiyonel (Sist. 4.1)	Opsiyonel (Sist. 4.1)	Opsiyonel (Sist. 4.1)	-	-	-	-
LumiPlus LED aydınlatma sistemi	•	•	•	•	•	-	-	-
Paslanmaz çelik jetler	•	•	•	•	•	•	•	•
Paslanmaz çelik bar	•	•	•	•	-	-	-	-
Wi-Fi Spa Control	Opsiyonel	Opsiyonel	Opsiyonel	Opsiyonel	-	-	-	-
Blue Connect Plus	Opsiyonel	Opsiyonel	Opsiyonel	Opsiyonel	Opsiyonel	Opsiyonel	Opsiyonel	Opsiyonel
Kürek seti	Opsiyonel. Kod: 74496	-	Opsiyonel	-	Opsiyonel	-	-	-
Konfigürasyonlar								
Jet sayısı	16 + 5 Turbo Jetler + 30 Jetler	27 + 5 Turbo Jetler	54 + 4 Turbo Jetler	16+5 Turbo Jetler	12	56	28	20 + 10
Blower nozul sayısı	-	-	-	-	-	16	16	20
Şelale	-	1	-	-	-	-	-	10
Kafa dayama yastığı	3	2	3	-	-	3	3	-
Dijital kontrol paneli	2	1 +aux	1	1	Balboa TP600	1	1	1
Ozon sistemi	-	-	-	-	-	Opsiyonel	Opsiyonel	Opsiyonel
Ultraviyole sistemi	•	•	•	•	•	-	-	-
Aromaterapi	-	-	-	-	-	-	-	-
Kromaterapi	5 LEDs + light Tab	5 LEDs + light Tab	5 LEDs + light Tab	5 LEDs + light Tab	1 LED	1 LED	1 LED	1 LED
Gövde ve Örtü								
Yüksek dayanımlı metal yapı	•	•	•	•	•	•	•	•
Yalıtım tabanı	•	•	•	•	•	•	•	•
İzotermal örtü	•	•	•	•	•	Opsiyonel	Opsiyonel	Opsiyonel
Teknik Ekipmanlar								
Filtrasyon pompası	400 W + 200 W	400 W	400 W	400 W	400 W	600 W	600 W	600 W
Masaj pompası	3 x 2.2 kW / 3 HP + 2.2 kW / 3 HP	3 x 2.2 kW / 3 HP	3 x 2.2 kW / 3 HP	3 x 2.2 kW / 3 HP	1,5 kW / 2HP	2 x 2.2 kW / 3 HP	1 x 1.8 kW / 2.5 HP	1 x 1.8 kW / 2.5 HP
Blower pompası	-	-	-	-	-	900 W	900 W	900 W
Elektrikli ısıtıcı	3 kW + 3 kW	3 kW	3 kW	3 kW	3 kW	3 kW	3 kW	3 kW
Güç tüketimi ve kapasite								
Güç tüketimi(W)	9500 W	7000 W	7000 W	7000 W	3400 W	5927 W	3650 W	3650 W
Gerekli güç (A) at 230 V	41.3 A	30.4 A	30.4 A	30.4 A	14.78 A	25.8 A	15.9 A	15.9 A
Bağlantı 230 V veya 400 V III	•	•	•	•	•	•	•	•
Su kapasitesi (litre)	6780 l	8500 l	6000 l	6000 l	6000 l	1610 l	980 l	780 l

DEĞERLİ MÜŞTERİLERİMİZ FLUIDRA KATALOĞDAKİ ÜRÜNLERE VE YEDEK PARÇALARA %5 ZAM GELMİŞTİR.

SPA' LAR - OCEAN DREAMS SERİSİ

Pure



White (44)
Solid Surface Kabin



AKRİLİK RENGİ



N° 44

TEKNİK ÖZELLİKLER

Boyutlar cm (± 2cm)	220 x 220 x 78
Koltuk sayısı (oturma / uzanma)	4 (4 / -)
Jet + blower nozul sayısı	27 + 12
Maksimum tüketim (A) 230V	3400 W - 14.6 A
Su kapasitesi	975 L
Ağırlık (boş / dolu)	450 kg / 1.425 kg

AÇIKLAMA

Pure jakuzi, serinin en şık ve lüks spa'sıdır ve farklılık arayanlar için idealdir. Yüksek performansı, inanılmaz ve modern tasarımı, beş spotlu ve aydınlatılmış ön çerçeveli LED aydınlatma sistemi sayesinde Pure jakuzi, her mekana mükemmel bir şekilde uyum sağlayacaktır.

Opsiyonlar:

- Bluetooth 4.1 ses sistemi
- Nordic Yalıtım Sistemi
- Dokunmatik Wi-Fi Paneli

	Kod	Standart Paket	Standart ağırlık kg	Standart hacim m ³	Birim Fiyat EURO
PURE					
Standart+ PureLine + ECOSpa	6845055336	-	-	-	49.500,00
Standart+ PureLine + Bluetooth Ses+ ECOSpa	6845055337	-	-	-	52.000,00

New'Art



White (44)
Solid surface Kabin



AKRİLİK RENGİ



N° 44

TEKNİK ÖZELLİKLER

Boyutlar cm (± 2cm)	220 x 220 x 78
Koltuk sayısı (oturma / uzanma)	5 (3 / 2)
Jet + blower nozul sayısı	28 + 14
Maksimum tüketim (A) 230V	3400 W - 14.6 A
Su kapasitesi	975 L
Ağırlık (Boş / Dolu)	450 kg / 1.425 kg

AÇIKLAMA

New'Art jakuzisi, sağlık, konfor ve duygu arasında bütünsel bir ilişki arayan tasarım tutkunları için mükemmel bir seçimdir. Tasarım, beş spot ışığı ve aydınlatılmış ön çevresiyle sarmalayan bir LED aydınlatma sistemiyle, sansasyonel bir kromoterapi merkezinde olma hissi yaratır.

Opsiyonlar:

- Bluetooth 4.1 ses sistemi
- Nordic Yalıtım Sistemi
- Dokunmatik Wi-Fi Paneli

	Kod	Standart Paket	Standart ağırlık kg	Standart hacim m ³	Birim Fiyat EURO
NEW'ART					
Standart+New'ART + ECOSpa	6844955336	-	-	-	49.500,00
Standart+New'ART + Bluetooth Ses + ECOSpa	6844955337	-	-	-	52.000,00

DEĞERLİ MÜŞTERİLERİMİZ FLUIDRA KATALOGDAKİ ÜRÜNLERE VE YEDEK PARÇALARA %5 ZAM GELMİŞTİR.

Evolution 70



White (44)
Graphite Kabin



AKRİLİK RENGİ



N° 44

N° 59

N° 65

N° 64

N° 46

N° 27

Kod

Standart Paket

Standart ağırlık kg

Standart hacim m³

Birim Fiyat EURO

TEKNİK ÖZELLİKLER

Boyutlar cm (± 2cm)	233 x 233 x 90
Koltuk sayısı (oturma / uzanma)	5 (3 / 2)
Jet + blower nozul sayısı	56+16+2 fiskiye
Maksimum tüketim (A) 230V	5200 W - 22.4 A
Su kapasitesi	1.610 L
Ağırlık (Boş / Dolu)	378 kg / 1.988 kg

AÇIKLAMA

Evolution 70 jakuzi, ekstra büyük bir boyutta sınırsız özelliklere sahip bir spa arayan aileler için mükemmel bir çözümdür. Alan kısıtlaması olmayan bu tam donanımlı jakuzi, evinizde aileniz ve arkadaşlarınızla rahatlayıp keyifli anlar paylaşabileceğiniz bir alan sağlayacaktır.

Opsiyonlar:

- EcoSpa
- Bluetooth 4.1 ses sistemi
- Dokunmatik Wi-Fi Paneli
- Blue Connect Plus
- Nordic Yalıtım Sistemi

EVOLUTION

Kaplamasız gövde + Paslanmaz çelik jetler + LumiPlus + Örtü	32474A4320	-	-	-	32.000,00
Graphite kabin + Paslanmaz çelik jetler + Paslanmaz çelik bar + LumiPlus + Örtü	32474AK332	-	-	-	33.000,00
Thunder kabin + Paslanmaz çelik jetler + Paslanmaz çelik bar + LumiPlus + Örtü	32474AR332	-	-	-	33.000,00
Creek kabin + Paslanmaz çelik jetler + Paslanmaz çelik bar + LumiPlus + Örtü	32474AT332	-	-	-	33.000,00
Butterfly kabin + Paslanmaz çelik jetler + Paslanmaz çelik bar + LumiPlus + Örtü	32474AW332	-	-	-	33.000,00

Atlantida 70



Silver (27)
Thunder Kabin



AKRİLİK RENGİ



N° 44

N° 59

N° 65

N° 64

N° 46

N° 27

Kod

Standart Paket

Standart ağırlık kg

Standart hacim m³

Birim Fiyat EURO

TEKNİK ÖZELLİKLER

Boyutlar cm (± 2cm)	216 x 216 x 90
Koltuk sayısı (oturma / uzanma)	5 (3 / 2)
Jet + blower nozul sayısı	52 + 14 + 2 şelale
Maksimum tüketim (A) 230V	4400 W - 19.1 A
Su kapasitesi	1.138 L
Ağırlık (Boş / Dolu)	327 kg / 1.465 kg

AÇIKLAMA

Atlantida 70 jakuzisi, tüm vücudunuza masaj yapmak için modern çizgilere sahip çağdaş tasarımlı bir spadır. Tasarımı, evinizin hem içine hem de dışına kusursuz bir şekilde uyum sağlayarak bahçenize ayrıcalık ve zarafet katar. Her istasyonda verimli ve hassas hidroterapi için mükemmel bir şekilde konumlandırılmış çok sayıda jetle su altı alanının keyfini çıkarın.

Opsiyonlar:

- EcoSpa
- Bluetooth 4.1 ses sistemi
- Nordic Yalıtım Sistemi
- Dokunmatik Wi-Fi Paneli
- Blue Connect Plus

ATLANTIDA 70

Kaplamasız gövde + Paslanmaz çelik jetler + LumiPlus + Örtü	62399A4320	-	-	-	25.000,00
Graphite kabin + Paslanmaz çelik jetler + Paslanmaz çelik bar + LumiPlus + Örtü	62399AK332	-	-	-	25.500,00
Thunder kabin + Paslanmaz çelik jetler + Paslanmaz çelik bar + LumiPlus + Örtü	62399AR332	-	-	-	25.500,00
Creek kabin + Paslanmaz çelik jetler + Paslanmaz çelik bar + LumiPlus + Örtü	62399AT332	-	-	-	25.500,00
Butterfly kabin + Paslanmaz çelik jetler + Paslanmaz çelik bar + LumiPlus + Örtü	62399AW332	-	-	-	25.500,00

DEĞERLİ MÜŞTERİLERİMİZ FLUIDRA KATALOGDAKİ ÜRÜNLERE VE YEDEK PARÇALARA %5 ZAM GELMİŞTİR.

Pacific 70



White (44)
Butterfly Kabin



AKRİLİK RENGİ



N° 44

N° 59

N° 65

N° 64

N° 46

N° 27

Kod

Standart
Paket

Standart ağırlık
kg

Standart hacim
m³

Birim Fiyat
EURO

TEKNİK ÖZELLİKLER

Boyutlar cm (± 2cm)	216 x 216 x 90
Koltuk sayısı (oturma / uzanma)	6 (5 / 1)
Jet + blower nozul sayısı	51+10 + 2 şelale
Maksimum tüketim (A) 230V	4400 W - 19.1 A
Su kapasitesi	1.138 L
Ağırlık (Boş / Dolu)	327 kg / 1.465 kg

AÇIKLAMA

Pacific 70 jakuzisi, ailenizle keyifli anlar ve arkadaşlarınızla keyifli vakit geçirmek için ideal bir spa arayanlar için idealdir. Bu jakuzi, spa'daki 6 farklı konumu sayesinde size en kapsamlı masaj deneyimini sunar. Pacific 70, vücudunuzun gerçek anlamda yenilenmesini sağlar, fiziksel gerginliği azaltır ve stresi ortadan kaldırır.

Opsiyonlar:

- EcoSpa
- Bluetooth 4.1 ses sistemi
- Nordic Yalıtım Sistemi
- Dokunmatik Wi-Fi Paneli
- Blue Connect Plus

PACIFIC 70

Kaplamasız gövde + Paslanmaz çelik jetler + LumiPlus + Örtü	69130A4320	-	-	-	24.800,00
Graphite kabin + Paslanmaz çelik jetler + Paslanmaz çelik bar + LumiPlus + Örtü	69130AK332	-	-	-	25.600,00
Thunder kabin + Paslanmaz çelik jetler + Paslanmaz çelik bar + LumiPlus + Örtü	69130AR332	-	-	-	25.600,00
Creek kabin + Paslanmaz çelik jetler + Paslanmaz çelik bar + LumiPlus + Örtü	69130AT332	-	-	-	25.600,00
Butterfly kabin + Paslanmaz çelik jetler + Paslanmaz çelik bar + LumiPlus + Örtü	69130AW332	-	-	-	25.600,00

Ocean 70



White (44)
Creek Kabin



AKRİLİK RENGİ



N° 44

N° 59

N° 65

N° 64

N° 46

N° 27

Kod

Standart
Paket

Standart ağırlık
kg

Standart hacim
m³

Birim Fiyat
EURO

TEKNİK ÖZELLİKLER

Boyutlar cm (± 2cm)	216 x 167 x 74
Koltuk sayısı (oturma / uzanma)	3 (1 / 2)
Jetler	42
Maksimum tüketim (A) 230V	3400 W - 14.6 A
Su Kapasitesi	780 L
Ağırlık (Boş / Dolu)	229 kg / 1.009 kg

AÇIKLAMA

Ocean 70 jakuzisi, çiftlerin evden çıkmadan partnerleriyle birlikte eksiksiz bir hidromasaj seansının keyfini çıkarabilecekleri, tam donanımlı bir spadır. Kompakt boyutları, kolay giriş çıkış imkanı ve ergonomik koltuklarıyla Ocean 70, benzersiz bir rahatlama deneyimi sunar.

Opsiyonlar:

- EcoSpa
- Bluetooth 4.1 ses sistemi
- Nordic Yalıtım Sistemi
- Dokunmatik Wi-Fi Paneli
- Blue Connect Plus

OCEAN 70

Kaplamasız gövde + Paslanmaz çelik jetler + LumiPlus + Örtü	69863A4320	-	-	-	18.500,00
Graphite kabin + Paslanmaz çelik jetler + Paslanmaz çelik bar + LumiPlus + Örtü	69863AK332	-	-	-	19.500,00
Thunder kabin + Paslanmaz çelik jetler + Paslanmaz çelik bar + LumiPlus + Örtü	69863AR332	-	-	-	19.500,00
Creek kabin + Paslanmaz çelik jetler + Paslanmaz çelik bar + LumiPlus + Örtü	69863AT332	-	-	-	19.500,00
Butterfly kabin + Paslanmaz çelik jetler + Paslanmaz çelik bar + LumiPlus + Örtü	69863AW332	-	-	-	19.500,00

DEĞERLİ MÜŞTERİLERİMİZ FLUIDRA KATALOGDAKİ ÜRÜNLERE VE YEDEK PARÇALARA %5 ZAM GELMİŞTİR.

Select E



White (44)
Thunder Kabin



AKRİLİK RENGİ



N° 44

N° 59

N° 65

N° 64

N° 46

N° 27

TEKNİK ÖZELLİKLER

Boyutlar cm (± 2cm)	216 x 216 x 90
Koltuk sayısı (oturma / uzanma)	6 (5 / 1)
Jetler	51 + 1 şelale
Maksimum tüketim (A) 230V	3.780 W - 16.8 A
Su Kapasitesi	930 L
Ağırlık (Boş / Dolu)	327 kg / 1.257 kg

AÇIKLAMA

Select E jakuzisi, Essential serisindeki en iyi hidromasajı sunar. 6 pozisyonunun her birinde farklı bir masaj sağlayan tamamen ergonomik bir modeldir. Select E, aileniz ve arkadaşlarınızla keyifli vakit geçirmek için ideal bir jakuzidir ve fiyatı temel ihtiyaçlara göre düşürülmüştür.

Opsiyonlar:

- LumiPlus
- EcoSpa
- Audio Bluetooth 2.1

Kod	Standart Paket	Standart ağırlık kg	Standart hacim m ³	Birim Fiyat EURO
-----	----------------	---------------------	-------------------------------	------------------

SELECT E

Kaplamasız gövde + Paslanmaz çelik jetler + Örtü
Graphite kabin + Paslanmaz çelik jetler + Örtü
Thunder kabin + Paslanmaz çelik jetler + Örtü

76894A4300	-	-	-	19.000,00
76894AP300	-	-	-	20.000,00
76894AQ300	-	-	-	20.000,00

Emotion E



White (44)
Thunder kabin



AKRİLİK RENGİ

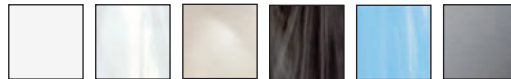

N° 44

N° 59

N° 65

N° 64

N° 46

N° 27

TEKNİK ÖZELLİKLER

Boyutlar cm (± 2cm)	216 x 216 x 90
Koltuk sayısı (oturma / uzanma)	5 (3 / 2)
Su jetleri	32
Hava jetleri	12
Maksimum tüketim (A) 230V	3.400 W - 14.8 A
Su Kapasitesi	930 L
Ağırlık (Boş / Dolu)	327 kg / 1.257 kg

AÇIKLAMA

Emotion E jakuzisi, çok yönlü özelliklere sahip kompakt ve pratik bir spa'dır. Bu model, eksiksiz bir hidromasaj deneyimi için farklı jet tipleriyle donatılmıştır. Emotion E, evde dinlenmek ve kaliteli zaman geçirmek için ideal bir alan sunar, olağanüstü özelliklere sahip bir jakuzi isteyen aileler için özel olarak tasarlanmıştır.

Opsiyonlar:

- EcoSpa
- LumiPlus
- Audio Bluetooth 2.1

Kod	Standart Paket	Standart ağırlık kg	Standart hacim m ³	Birim Fiyat EURO
-----	----------------	---------------------	-------------------------------	------------------

EMOTION E

Kaplamasız gövde + Paslanmaz çelik jetler + Örtü
Graphite kabin + Paslanmaz çelik jetler + Örtü
Thunder kabin + Paslanmaz çelik jetler + Örtü

69122A4300	-	-	-	17.000,00
69122AP300	-	-	-	17.500,00
69122AQ300	-	-	-	17.500,00

DEĞERLİ MÜŞTERİLERİMİZ FLUIDRA KATALOGDAKİ ÜRÜNLERE VE YEDEK PARÇALARA %5 ZAM GELMİŞTİR.

SPA' LAR - ESSENTIAL SERİSİ

Equilibre E



White (44)
Infinity Kabin



AKRİLİK RENGİ



TEKNİK ÖZELLİKLER

Boyutlar cm (± 2cm)	216 x 167 x 74
Koltuk sayısı (oturma / uzanma)	3 (1 / 2)
Jetler	26
Maksimum tüketim (A) 230V	3400 W - 14.8 A
Su Kapasitesi	780 L
Ağırlık (Boş / Dolu)	229 kg / 1.009 kg

AÇIKLAMA

Equilibre E jakuzisi, çiftler için ideal bir seçimdir. Bu spa, iç kısmındaki yumuşak şekillerle mükemmel boyutlarda, kompakt bir modeldir ve jakuzide hareket etmeyi kolaylaştırır. Seçtiğiniz masaj programına bağlı olarak, harika bir hidromasaj seansının veya rahatlatıcı bir banyonun keyfini çıkarın.

Opsiyonlar:

- EcoSpa

EQUILIBRE E

Kaplamasız gövde + Paslanmaz çelik jetler + Örtü
Infinity kabin + Paslanmaz çelik jetler + Örtü

Kod	Standart Paket	Standart ağırlık kg	Standart hacim m ³	Birim Fiyat EURO
73076A4300	-	-	-	11.200,00
73076AC300	-	-	-	12.200,00

Balance E



White (44)
Infinity Kabin



AKRİLİK RENGİ

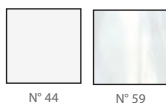

TEKNİK ÖZELLİKLER

Boyutlar cm (± 2cm)	198 x 198 x 74
Koltuk sayısı (oturma / uzanma)	5 (3 / 2)
Jetler	31
Maksimum tüketim (A) 230V	3400 W - 14.6 A
Su Kapasitesi	935 L
Ağırlık (Boş / Dolu)	246 kg / 1.181 kg

AÇIKLAMA

Balance E jakuzi, özellikler ve performans arasında mükemmel bir denge sunar; ailenizle rahatlamak veya arkadaşlarınızla hidromasaj seansının keyfini çıkarmak için mükemmel bir spa. Başlıca avantajlarından biri, kompakt yapısı ve yalnızca 74 cm yüksekliğidir; bu sayede basamak gerektirmeden her alana şık bir şekilde entegre edilebilir.

Opsiyonlar:

- EcoSpa
- Audio Bluetooth 2.1

BALANCE E

Kaplamasız gövde + Paslanmaz çelik jetler + Örtü
Infinity kabin + Paslanmaz çelik jetler + Örtü

Kod	Standart Paket	Standart ağırlık kg	Standart hacim m ³	Birim Fiyat EURO
74134A4300	-	-	-	13.000,00
74134AC300	-	-	-	14.000,00

DEĞERLİ MÜŞTERİLERİMİZ FLUIDRA KATALOGDAKİ ÜRÜNLERE VE YEDEK PARÇALARA %5 ZAM GELMİŞTİR.

Alexandria

White (44)
Ash Kabin



AKRİLİK RENGİ



TEKNİK ÖZELLİKLER

Boyutlar cm (± 2cm)	216 x 167 x 74
Koltuk sayısı (oturma / uzanma)	3 (1 / 2)
Jetler	26
Maksimum tüketim (A) 230V	2.400 W - 10.4 A
Su Kapasitesi	780 L
Ağırlık (Boş / Dolu)	229 kg / 1.009 kg

AÇIKLAMA

Alexandria jakuzisi, çift olarak kaliteli zaman geçirmeniz için ideal bir çözümdür ve her eve kusursuz bir şekilde uyum sağlar. Bu işlevsel jakuzi, hem iç hem de dış mekanlara entegre edilebilir. Kompakt boyutlarıyla, kolay erişim ve basınç masajı devresi sunarak eviniz için ideal bir aksesuar haline gelir.

Opsiyonlar:
• Audio Bluetooth 2.0

ALEXANDRIA

Ash kabin + Paslanmaz çelik jetler + Örtü

Kod	Standart Paket	Standart ağırlık kg	Standart hacim m ³	Birim Fiyat EURO
76307BA369	-	-	-	12.000,00

Baia

White (44)
Ash kabin



AKRİLİK RENGİ



TEKNİK ÖZELLİKLER

Boyutlar cm (± 2cm)	216 x 216 x 90
Koltuk sayısı (oturma / uzanma)	5 (3 / 2)
Jetler	62
Maksimum tüketim (A) 230V	3.800 W - 16.5 A
Su Kapasitesi	980 L
Ağırlık (Boş / Dolu)	330 kg / 1.310 kg

AÇIKLAMA

Baia jakuzisi, geniş bir spa arayanlar için mükemmel bir seçimdir. Masaj jetleri sayesinde vücudun her bölgesine uyum sağlayan benzersiz ve güçlü bir masaj devresi sunar. Baia, aileniz veya arkadaşlarınızla evde rahatlatıcı bir banyo keyfi yaşamınıza olanak tanıyan gruplar için ideal bir spadır.

Opsiyonlar:
• Audio Bluetooth 2.0

BAIA

Ash kabin + Paslanmaz çelik jetler + Örtü

Kod	Standart Paket	Standart ağırlık kg	Standart hacim m ³	Birim Fiyat EURO
76173BA369	-	-	-	15.000,00

DEĞERLİ MÜŞTERİLERİMİZ FLUIDRA KATALOGDAKİ ÜRÜNLERE VE YEDEK PARÇALARA %5 ZAM GELMİŞTİR.

SPA' LAR - ORIGINS SERİSİ

Malea

White (44)
Ash Kabin



AKRİLİK RENGİ



TEKNİK ÖZELLİKLER

Boyutlar cm (± 2cm)	198 x 198 x 74
Koltuk sayısı (oturma / uzanma)	5 (3 / 2)
Jetler	31
Maksimum tüketim (A) 230V	2.650 W - 11.5 A
Su Kapasitesi	935 L
Ağırlık (Boş / Dolu)	253 kg / 1.181 kg

AÇIKLAMA

Malea jakuzisi, herkes için uygun fiyatlı bir aile seçeneğidir. 5 pozisyona dağılmış hidromasaj devresinin keyfini evinizde aileniz ve arkadaşlarınızla çıkarın. Bu spa, 74 cm'lik kompakt yüksekliğiyle içeride kolay erişim ve hareket imkanı sunar.

Opsiyonlar:

- Audio Bluetooth 2.0

MALEA

Ash kabin + Paslanmaz çelik jetler + Örtü

Kod	Standart Paket	Standart ağırlık kg	Standart hacim m ³	Birim Fiyat EURO
76306BA369	-	-	-	12.000,00

SPA' LAR - SWIMSPA SERİSİ

Swimspa Lagoon



White (44)
Coastal Grey kabin

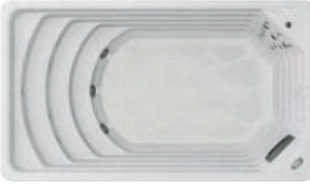

Blue Marble (46)
Coastal grey kabin



TEKNİK ÖZELLİKLER

Boyutlar cm (± 1cm)	400 x 230 x 138
Koltuk sayısı (oturma / uzanma)	1 Dikey
Jet + blower nozul sayısı	12
Maksimum tüketim (A) 230V	3400 W - 14.78 A
Su Kapasitesi	6.000 L
Ağırlık (Boş / Dolu)	1.150 kg / 7.150 kg

AÇIKLAMA

Swimspa Lagoon, her mekana uyarlanaabilen yeni bir mini havuz konseptidir. Evde yüzme havuzunun konforunun ve rahatlatıcı bir masajın keyfini çıkarın. Masaj jetleri, benzersiz bir hidromasaj devresini harekete geçirecek, sakinleştirici bir banyo veya aileniz ve arkadaşlarınızla yüzmek için idealdir.

Opsiyonlar:

- EcoSpa
- Blue Connect Plus
- Fitness Kit and Swimming Kit

AKRİLİK RENGİ

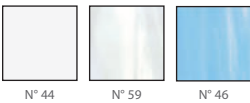

Kod	Standart Paket	Standart ağırlık kg	Standart hacim m ³	Birim Fiyat EURO
74237A4300	-	-	-	33.000,00
74237A1300	-	-	-	36.000,00

LAGOON

Kaplamasız gövde + Paslanmaz çelik jetler + LumiPlus + Örtü
Coastal grey kabin + Paslanmaz çelik jetler + LumiPlus + Örtü

DEĞERLİ MÜŞTERİLERİMİZ FLUIDRA KATALOGDAKİ ÜRÜNLERE VE YEDEK PARÇALARA %5 ZAM GELMİŞTİR.

Swimspa Dual



White (44)
coastal grey kabin



White (44)
Urban Grey Kabin



AKRİLİK RENGİ



N° 44

N° 59

N° 46

Opsiyonlar:

- EcoSpa
- Bluetooth 4.1 ses sistemi
- Blue Connect Plus
- Rowing Kit code 74496
- Wi-Fi Spa Control

TEKNİK ÖZELLİKLER

Boyutlar cm (± 2cm)	600 x 230 x 138
Koltuk sayısı (oturma / uzanma)	1 Dikey 4 (2/2)
- Yüzme alanı:	
- Spa alanı:	
Koltuk sayısı (oturma / uzanma)	30 Jetler 16+5 Turbo jets
- Yüzme alanı:	
- Spa alanı:	
Maksimum tüketim (A) 230V	9500 W - 41.3 A
Su Kapasitesi	7.000 L
Ağırlık	1.500 kg / 8.500 kg

AÇIKLAMA

Swimspa Lagoon, her mekana uyarlanaabilen yeni bir mini havuz konseptidir. Evde yüzme havuzunun konforunun ve rahatlatıcı bir masajın keyfini çıkarın. Masaj jetleri, benzersiz bir hidromasaj devresini harekete geçirerek, sakinleştirici bir banyo veya aileniz ve arkadaşlarınızla yüzmek için idealdir.

DUAL

Kaplamasız gövde + Paslanmaz çelik jetler + LumiPlus + Örtü
Coastal grey kabin + Paslanmaz çelik jetler + LumiPlus + Örtü
Urban Grey kabin + Paslanmaz çelik jetler + LumiPlus + Örtü

Kod	Standart Paket	Standart ağırlık kg	Standart hacim m ³	Birim Fiyat EURO
74238A4320	-	-	-	64.000,00
74238A1320	-	-	-	65.500,00
74238AB320	-	-	-	75.500,00

Swimspa Mediterranea



White (44)
Coastal Grey kabin



White (44)
Urban Grey Kabin



AKRİLİK RENGİ



N° 44

N° 59

N° 46

Opsiyonlar:

- EcoSpa
- Bluetooth 4.1 ses sistemi
- Blue Connect Plus
- Wi-Fi Spa Control

TEKNİK ÖZELLİKLER

Boyutlar cm (± 2cm)	500 x 230 x 138
Koltuk sayısı (oturma / uzanma)	4 (2 / 2)
Jetler	27 jet + 5 Turbo jet
Maksimum tüketim (A) 230V	7000 W - 30.5 A
Su Kapasitesi	8.500 L
Ağırlık (Boş / Dolu)	1.177 kg / 9.677 kg

AÇIKLAMA

Swimspa Mediterranea, jakuzi ve yüzme havuzunun etkileyici bir birleşimidir. Geniş boyutları ve turbo jetlerinin gücü sayesinde, hidroterapi alanıyla birlikte ters akıntılı yüzme için mükemmel bir şekilde tasarlanmıştır. Mediterranea, yıl boyunca hem aktivite hem de dinlenme için mükemmel bir alan sunan, yüksek kaliteli bir swimspa'dır.

MEDITERRANEA

Kaplamasız gövde + Paslanmaz çelik jetler + LumiPlus + Örtü
Coastal grey kabin + Paslanmaz çelik jetler + LumiPlus + Örtü
Urban Grey kabin + Paslanmaz çelik jetler + LumiPlus + Örtü
For Kit + Paslanmaz çelik jetler + Colour LEDS + Digital Control Panel + Örtü

Kod	Standart Paket	Standart ağırlık kg	Standart hacim m ³	Birim Fiyat EURO
64414A4320	-	-	-	48.250,00
64414A1320	-	-	-	50.000,00
64414AB320	-	-	-	58.500,00
65353SE311	-	-	-	41.600,00

DEĞERLİ MÜŞTERİLERİMİZ FLUIDRA KATALOGDAKİ ÜRÜNLERE VE YEDEK PARÇALARA %5 ZAM GELMİŞTİR.

Swimspa Creta



AKRİLİK RENGİ



- EcoSpa
- Bluetooth 4.1 ses sistemi
- Blue Connect Plus
- Rowing Kit
- Wi-Fi Spa Kontrol

Standart Paket	Standart ağırlık kg	Standart hacim m ³	Birim Fiyat EURO
----------------	---------------------	-------------------------------	------------------

CRETA

Kaplamasız gövde + Paslanmaz çelik jetler + LumiPlus + Örtü	67203A4320	-	-	44.500,00
Coastal grey kabin + Paslanmaz çelik jetler + LumiPlus + Örtü	67203A1320	-	-	46.000,00
Urban grey kabin + Paslanmaz çelik jetler + LumiPlus + Örtü	67203AB320	-	-	54.600,00
Paslanmaz çelik jetler + RGB LED + Dijital kontrol paneli+ Örtü	67587SE311	-	-	42.700,00

Model Creta, 64972CE001 kodlu kompakt kit ile birlikte verilmelidir.

Swimspa Compact



White (44)
Urban Grey Kabin



AKRİLİK RENGİ

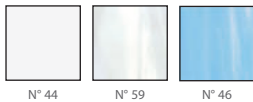

- EcoSpa
- Bluetooth 4.1 ses sistemi
- Blue Connect Plus
- Wi-Fi Spa Control

Kod	Standart Paket	Standart ağırlık kg	Standart hacim m ³	Birim Fiyat EURO
-----	----------------	---------------------	-------------------------------	------------------

COMPACT

Kaplamasız gövde + Paslanmaz çelik jetler + LumiPlus + Örtü	69128A4320	-	-	43.000,00
Coastal grey kabin + Paslanmaz çelik jetler + LumiPlus + Örtü	69128A1320	-	-	45.000,00
Urban grey kabin + Paslanmaz çelik jetler + LumiPlus + Örtü	69128AB320	-	-	53.000,00
Paslanmaz çelik jetler + RGB LED + Dijital kontrol paneli+ Örtü	69129SE311	-	-	41.000,00

Model Compact, 64972CE001 kodlu kompakt kit ile birlikte verilmelidir.

TEKNİK ÖZELLİKLER

Boyutlar cm (± 1cm)	400 x 230 x 138
Koltuk sayısı (oturma / uzanma)	4 (2 / 1 / 1)
Jet + blower nozul sayısı	54 jet + 4 Turbo jet
Maksimum tüketim (A) 230V	7000 W - 30.5 A
Su Kapasitesi	6.000 L
Ağırlık (Boş / Dolu)	1.150 kg / 7.150 kg



AÇIKLAMA

Swimspa Creta, jakuzi ve yüzme havuzunun kusursuz bir birleşimidir. Ters akıntılı yüzme veya her türlü su fitness disiplini için tasarlanmış olup, yıl boyunca kullanıma uygundur. Jakuzi alanı mükemmel bir hidromasaj seansı sağlayacak şekilde tasarlanmışken, yüzme alanı çeşitli su sporları ve aktiviteleri için tasarlanmıştır.

TEKNİK ÖZELLİKLER

Boyutlar cm (± 2cm)	400 x 230 x 138
Koltuk sayısı (oturma / uzanma)	1 Dikey
Jet + blower nozul sayısı	16+5 Turbo Jetler
Maksimum tüketim (A) 230V	7000 W - 30.5 A
Su Kapasitesi	6.000 L
Ağırlık (Boş / Dolu)	1.150 kg / 7.150 kg

AÇIKLAMA

Swimspa Compact, konforlu bir yüzme için geniş bir alan ve özel bir masaj istasyonu arayanlar için ideal bir seçimdir. Kompakt şekli ve tasarımı ve isteğe bağlı Kürek Takımı ile birden fazla kullanım seçeneği sunan Swimspa Compact, yıl boyunca eksiksiz bir fitness programının keyfini çıkarmanızı sağlar.

DEĞERLİ MÜŞTERİLERİMİZ FLUIDRA KATALOGDAKİ ÜRÜNLERE VE YEDEK PARÇALARA %5 ZAM GELMİŞTİR.

GÖMME TİP SPALAR

Evolution 70 (Gömme)

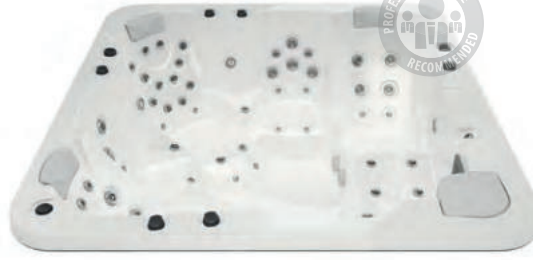

White (44)



AKRİLİK RENGİ



Kod	Standart Paket	Standart ağırlık kg	Standart hacim m ³	Birim Fiyat EURO
-----	----------------	---------------------	-------------------------------	------------------

TEKNİK ÖZELLİKLER

Kompakt kit: 41849CE000

Boyutlar cm (± 2cm)	233 x 233 x 90
Koltuk sayısı (oturma / uzanma)	5 (3 / 2)
Jet + blower nozul sayısı	56+16
Maksimum tüketim (A) 230V	5200 W - 25.4 A
Su Kapasitesi	1.610 L
Ağırlık	378 kg / 1.988 kg

AÇIKLAMA

Evolution 70 Gömme jakuzi, ekstra büyük bir boyutta sınırsız özelliklere sahip bir spa arayanlar için ideal bir çözümdür. Bu donanımlı jakuzi, kabinsiz ve yapının dışında ayrı bir filtreleme sistemiyle tasarlanmıştır. Evinizin konforunda aileniz ve arkadaşlarınızla rahatlatıcı ve keyifli anların tadını çıkarın.

EVOLUTION 70

Standart + Lamba + Dijital kontrol paneli	49722SE310	-	-	-	21.000,00
Standart + Lamba + Dijital kontrol paneli + Örtü	49722SE311	-	-	-	22.000,00

Spa, 49849CE000 kodlu filtre kitiyle birlikte sağlanmalıdır.

Ürünlerimizin özelliklerini ve bu belgenin içeriğini önceden haber vermeksizin tamamen veya kısmen değiştirme hakkımız saklıdır.

Thalassa E (Gömme)



Blue Marble (46)

AKRİLİK RENGİ

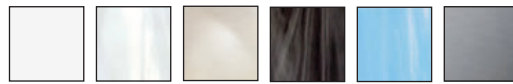

Kod	Standart Paket	Standart ağırlık kg	Standart hacim m ³	Birim Fiyat EURO
-----	----------------	---------------------	-------------------------------	------------------

TEKNİK ÖZELLİKLER

Kompakt kit: 41993CE000

Boyutlar cm (± 2cm)	216 x 216 x 90
Koltuk sayısı (oturma / uzanma)	6 (5 / 1)
Jet + blower nozul sayısı	28+16
Maksimum tüketim (A) 230V	3600 W - 15.7 A
Su Kapasitesi	980 L
Ağırlık (Boş / Dolu)	330 kg / 1.310 kg

AÇIKLAMA

Thalassa E Gömme jakuzi, 6 konumunun her birinde farklı bir masaj deneyimi sunan tamamen ergonomik bir tasarıma sahiptir. Kabinsiz olarak tasarlanan bu jakuzi, düzgün kurulum ve çalışması için bir filtreleme sistemine ihtiyaç duyar. Aileniz ve arkadaşlarınızla kaliteli zaman geçirmek için mükemmel jakuzinin keyfini çıkarın.

THALASSA E

Standart + Lamba + Dijital kontrol paneli	78678SE310	-	-	-	16.250,00
Standart + Lamba + Dijital kontrol paneli + Örtü	78678SE311	-	-	-	17.500,00

Spa, 41993CE000 veya 41993CE001 kodlu filtre kitiyle birlikte sağlanmalıdır.

Spa örtüsü ayrı satılır. "Spa aksesuarları" bölümüne bakın.

DEĞERLİ MÜŞTERİLERİMİZ FLUIDRA KATALOGDAKİ ÜRÜNLERE VE YEDEK PARÇALARA %5 ZAM GELMİŞTİR.

GÖMME TİP SPALAR

Ronda 30



White (44)



AKRİLİK RENGİ

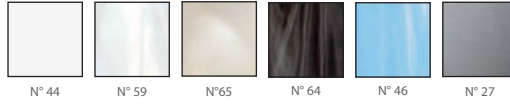

TEKNİK ÖZELLİKLER

Kompakt kit: 41993CE000

Boyutlar cm (± 2cm)	Ø 205 (± 2 cm)
Koltuk sayısı (oturma / uzanma)	5 (5 / 0)
Jet + blower nozul sayısı	20 + 10
Maksimum tüketim (A) 230V	3600 W - 15.7 A
Su Kapasitesi	780 L
Ağırlık (Boş / Dolu)	307 kg / 1.445 kg

AÇIKLAMA

Ronda 30 jakuzi, kapsamlı bir deneyim sunar. Bu model, rahatlatıcı bir deneyim ve pozisyonlar arasında kolay geçiş sağlamak için tasarlanmış farklı pozisyonlara sahip dairesel bir yerleşik spa'dır. Ronda 30, düzgün kurulum ve çalışma için bir filtreleme sistemine ihtiyaç duyar.

	Kod	Standart Paket	Standart ağırlık kg	Standart hacim m ³	Birim Fiyat EURO
RONDA 30					
Standart + Lamba + Dijital kontrol paneli	49859SE310	-	-	-	17.000,00
Standart + Lamba + Dijital kontrol paneli + Örtü	49859SE311	-	-	-	18.500,00

Bu spa 41993CE000 veya 41993CE001 ile beraber sipariş edilmelidir.

Ürünlerimizin özelliklerini ve bu belgenin içeriğini önceden haber vermeksizin tamamen veya kısmen değiştirme hakkımız saklıdır.



DEĞERLİ MÜŞTERİLERİMİZ FLUIDRA KATALOGDAKİ ÜRÜNLERE VE YEDEK PARÇALARA %5 ZAM GELMİŞTİR.



SPALAR İÇİN KOMPAKT FİLTREASYON SİSTEMİ

Spalar için kompakt kit

Filtreleme, ısıtma ve masaj için önceden monte edilmiş kit.
Thalassa E Inground ve Ronda 30 modelleri için.

Açıklama	Kod	Standart Paket	Standart Ağırlık (Kg)	Birim fiyatı euro
Compact kit	41993CE000	1	140	6.500,00
Compact kit + dezenfeksiyon kiti	41993CE001	1	140	7.500,00



Evolution 70 gömme tip için kompakt kit

Filtreleme, ısıtma ve masaj için önceden monte edilmiş kit.
Evolution 70 Inground modeli için.

Açıklama	Kod	Standart Paket	Standart Ağırlık (Kg)	Birim fiyatı euro
Compact kit	41849CE000	1	175	6.500,00
Compact kit + dezenfeksiyon kiti	41849CE001	1	175	7.500,00



Swimspa için kompakt kit

Filtreleme, ısıtma ve masaj için önceden monte edilmiş kit.
Mediterranea, Compact ve Creta swimspa modelleri için.

Açıklama	Kod	Standart Paket	Standart Ağırlık (Kg)	Birim fiyatı euro
Kompakt kit + ozonjeneratörü	64972CE001	1	175	8.500,00



TEKNİK ÖZELLİKLER

Kod	41993	41849	64972
Kompakt Ağırlık	60kg	70kg	70kg
Montaj hacmi	2.05m ³	2.05m ³	2.05m ³
Maksimum Spa hacmi	1000L	1610L	8500L
Filtre boyutları (mm)	ø500	ø500	ø500
Filtreleme pompası	0.6kW	0.6kW	0.6kW
Masaj pompası	2.2kW	2 x 2.2kW / 3HP	3 x 2.2kW / 3HP
Üfleiyici pompa	0.9kW	0.9kW	-
Elektrikli ısıtıcı	3kW	3kW	3kW
Oksinatör	İsteğe bağlı	İsteğe bağlı	evet
Kromoterapi	-	evet	evet
Dijital Kontrol Paneli**	evet	evet	evet
Güç Gereksinimleri	3852W / 16.7A*	5200W / 25.4W*	7352W / 31.9A*
Voltaj	230V or 400 V III	230V	230V or 400 V III
Boyutlar (uzunluk x genişlik x yükseklik)	1125 x 1000 x 1200 mm	1125 x 1000 x 1200 mm	1125 x 1000 x 1200 mm

* 230V'ta Düşük Amper Tüketimi

DEĞERLİ MÜŞTERİLERİMİZ FLUIDRA KATALOGDAKİ ÜRÜNLERE VE YEDEK PARÇALARA %5 ZAM GELMİŞTİR.

Spa ve yüzme havuzunuzun enerji verimliliğini artırmak için ideal seçenek

Beklediğiniz tasarruf avantajları:

70%
SAVING

1 Daha hızlı su ısıtma

50%
SAVING

2 Daha verimli spa sıcaklık bakımı

MIN. TEMP
-20°C
AIR

Düşük ortam hava sıcaklıklarında çalışır

DESIGNED
FOR SPA

Dokunmatik Panele doğrudan entegre

* 216x216x90 cm ölçülerindeki spalar ve swimspalar için geçerlidir, ancak bunların yer altı versiyonları hariçtir

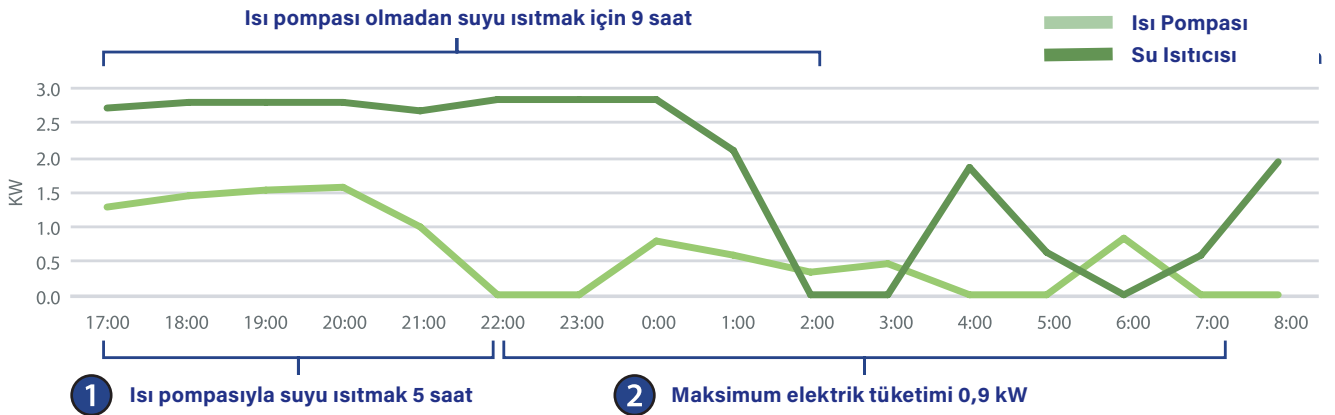

DEĞERLİ MÜŞTERİLERİMİZ FLUIDRA KATALOGDAKİ ÜRÜNLERE VE YEDEK PARÇALARA %5 ZAM GELMİŞTİR.

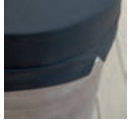

SPA AKSESUARLARI

Premium jakuzi örtüsü

Birinci sınıf spa örtüsü, yüksek kaliteli tekstil malzemesinden üretilmiştir. Gelişmiş termal yalıtımı ve geliştirilmiş su geçirmezliği sayesinde, ısıyı etkili bir şekilde korurken spa'nız için üstün koruma sağlar. Bu birinci sınıf kılıf, hava koşullarından bağımsız olarak spa'nızı yıl boyunca mükemmel durumda tutar.

AÇIKLAMA	Kod	Standart Paket	Standart Ağırlık (Kg)	Birim fiyatı euro
Pure - New'Art Premium Örtü 220x220cm	76843	1	32.5	2.600,00
Ocean 70 - Equilibre E - Alexandria Premium Örtü 216x167cm	77721	1	1	1.100,00
Balance - Malea Premium Örtü 198x198cm	77719	1	40	1.200,00
Atlantida 70 - Pacific 70 - Select E - Emotion E - Baia Premium Örtü 216x216cm	77715	1	29	LFS



SPA örtüsü

Sıcak spa örtüsü, suyun buharlaşmasını, kirlerin sıcak küvete düşmesini önlemek ve suyun sıcaklığını koruyarak sistemin verimli çalışmasını sağlamak için mükemmeldir.



AÇIKLAMA	Kod	Standart Paket	Standart Ağırlık (Kg)	Birim fiyatı euro
Evolution 70 - Evolution 70 Toprak altı Örtüsü 233x233cm	32690	1	37	1.800,00
Atlantida 70 - Pacific 70 - Emotion E - Select E - Baia - Thalassa E Örtüsü 216x216cm	65977	1	29	1.550,00
Balance E - Malea Örtüsü 198x198cm	76986	1	40	1.280,00
Ocean 70 - Equilibre E - Alexandria Örtüsü 216x167cm	69866	1	29	1.200,00
Ronda 30 Örtüsü Ø2m	51288	1	30	2.400,00
Swimspa Mediterranea Örtüsü 5m	77037	1	70	3.450,00
Swimspa Compact - Creta - Lagoon Örtüsü 4m	77038	1	60	3.300,00
Swimspa Dual Örtüsü 5,75m	77039	1	30	5.000,00



Örtü kaldırıcı

Metalik taşıma sistemi örtünün daha kolay taşınması için çok faydalan

Açıklama	Kod	Standart Paket	Standart Ağırlık Kg	Birim fiyatı euro
Örtü kaldırıcı	28462	1	10	800,00

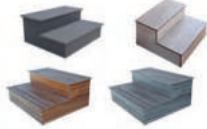

Spa merdivenler

Açıklama	Kod	Standart Paket	Standart Ağırlık Kg	Birim fiyatı euro
Sentetik ahşap merdiven Grafit	42002CL0K	1	10	950,00
Sentetik ahşap merdiven Thunder	42002CL0R	1	10	950,00
Sentetik ahşap merdiven Creek	42002CL0T	1	10	950,00
Sentetik ahşap merdiven Butterfly	42002CL0W	1	10	950,00
Temel Merdiven Coastal Grey	60194	1	3	450,00



Swimspa için merdivenler

Swimspa'ya kolay erişim için 4 basamaklı merdiven.

Açıklama	Kod	Standart Paket	Standart Ağırlık Kg	Birim fiyatı euro
Swimspa Merdiveni	57000CL01	1	35	1.800,00



Yüzme ve fitness seti

Yüzme ve fitness seti şunlardan oluşur:

- Üzme antrenman kemere: çok uzağa hareket edip swimspa duvarına çarpma endişesi duymadan rahatça yüzmek için
- Elastik bantlar: birden fazla fitness egzersizi için
- Kürekler: gerginliği gerektiği gibi ayarlamanıza olanak tanıyan elastik bantlarla duvara monte edilir

Açıklama	Kod	Standart Paket	Standart Ağırlık Kg	Birim fiyatı euro
Yüzme ve fitness seti	68057	1	2.8	1.600,00

DEĞERLİ MÜŞTERİLERİMİZ FLUIDRA KATALOGDAKİ ÜRÜNLERE VE YEDEK PARÇALARA %5 ZAM GELMİŞTİR.



Swimspa için kürek takımı

Swimspa kürek takımı, spa duvarına monte edilmiş, elastik bantlarla gerginliği ihtiyaca göre ayarlayabileceğiniz küreklerden oluşur.

Açıklama	Kod	Standart Paket	Standart Ağırlık Kg	Birim fiyatı euro
Kürek Seti	68233	48	10.6	1.600,00



SPA trabzanı portatif

Spa'ya giriş ve çıkış için ideal destek. 360° dönebilen bar ve spa'nın dengesini sağlayan merkezi bar ile donatılmıştır.

Açıklama	Kod	Standart Paket	Standart Ağırlık Kg	Birim fiyatı euro
SPA trabzanı portatif	60226	1	14	2.000,00



Spa filtre kartuşu temizleyici

Filtre kartuşlarını yalnızca su basıncı kullanarak temizleyin. Hızlı ve kolay: Kirli filtreyi cihaza takın, normal bir bahçe hortumuna bağlayın ve musluğu açın! Filtre 1 dakikada mükemmel şekilde temizlenir.

Açıklama	Kod	Standart Paket	Standart Ağırlık Kg	Birim fiyatı euro
Spa filtre kartuşu temizleyici	60197	1	15	720,00



Programlanabilir dijital termostat

Röleleri açıp kapamak için.

Açıklama	Kod	Standart Paket	Standart Ağırlık Kg	Birim fiyatı euro
Programlanabilir dijital termostat	11288	20	6	600,00



Elektrikli basma buton

Masaj ve hidromasaj fonksiyonlarını başlatmak ve durdurmak için.
Güç kaynağı 230 V 50 Hz.

Açıklama	Kod	Standart Paket	Standart Ağırlık Kg	Birim fiyatı euro
Elektrikli basma buton	74467	1	1.5	850,00



SPA AKSESUARLARI

Elektro-pnömatik sistem

İki anahtarla. 1,47 kW'a kadar (2 HP)

Açıklama	Kod	Standart Paket	Standart Ağırlık Kg	Birim fiyatı euro
Elektro-pnömatik buton	04053	2	2	750,00



Pnömatik switch

Masaj ve hidromasaj fonksiyonlarını başlatmak ve durdurmak için.

Açıklama	Kod	Standart Paket	Standart Ağırlık Kg	Birim fiyatı euro
Pnömatik switch	04050	25	1.5	90,00
Pnömatik switch ve ostat	11290	6	2.5	150,00
Pnömatik preostat	11291	12	1.5	95,00



ABS 2 1/2" ayarlanabilir jet

Hava/su çıkış oranını düzenler. 50 mm çapında su girişi ve 32 mm hava girişi. Debi: 4 m³/saat. Basınç 0,8 a.t.m.

Açıklama	Kod	Standart Paket	Standart Ağırlık Kg	Birim fiyatı euro
2 1/2" ayarlanabilir jet	32641	12	7.625	56,00

DEĞERLİ MÜŞTERİLERİMİZ FLUIDRA KATALOGDAKİ ÜRÜNLERE VE YEDEK PARÇALARA %5 ZAM GELMİŞTİR.



2" dip emiş

Ø50mm boruya yapıştırmak için dirsekli.

Açıklama	SKU Referens	Standart Paket	Standart Ağırlık Kg	Birim fiyatı euro
2" ana drenaj	04042	15	5.792	46,00



ABS hava ayar düğmesi

1", jet fonksiyonu için Venturi sistemine hava regülasyonu için

Açıklama	SKU Referens	Standart Paket	Standart Ağırlık Kg	Birim fiyatı euro
1" air controller	04045	25	3.083	32,00



ABS sessiz hava ayar düğmesi

Hava jet akış kontrolü için sessiz venturi. Hava girişi, muhafazanın girintili kısmından yapılır. 33937 kodlu hava dağıtıcısına takılıdır.

i

Açıklama	SKU Referens	Standart Paket	Standart Ağırlık Kg	Birim fiyatı euro
Ayarlanabilir sessiz hava girişi	33938	50	4	82,00



SPA hava üfleme nozulu

Üfleyci pompa aracılığıyla sıcak küvete hava dağıtımı için.



Açıklama	SKU Referens	Standart Paket	Standart Ağırlık Kg	Birim fiyatı euro
Beyaz ABS plastik kapaklı nozul	27602	80	2.792	22,00
Paslanmaz çelik kapaklı nozul	43440	80	2.792	34,00

Spa hava üfleme nozulu (yapıştırma)

Blower aracılığıyla spa hava dağıtımı için.



Açıklama	Kod	Standart Paket	Standart Ağırlık Kg	Birim fiyatı euro
Beyaz ABS plastik ön kapaklı nozul	28460	80	2.792	22,00
Paslanmaz çelik ön kapaklı nozul	43441	80	2	34,00



ABS 2" dişli jet

50 mm çapında su girişi ve 32 mm çapında hava girişi. Debi 4 m3/saat. Basınç 0,8 a.t.m.

Açıklama	Kod	Standart Paket	Standart Ağırlık Kg	Birim fiyatı euro
2" threaded jet	33586	15	8	54,00



Spa hava üfleme nozulu 3/8"

Spa içindeki havanın,blower'ın hareketiyle dağıtılması için. Beyaz plastik ön kapak veya paslanmaz çelik ön kapak.

Açıklama	Kod	Standart Paket	Standart Ağırlık Kg	Birim fiyatı euro
Beyaz ABS plastik kapak	34318	80	2.792	22,00
paslanmaz çelik kapak	43442	80	2.79	34,00



2" Besi nozulu

Dönüş hattı ve masaj için.

Açıklama	Kod	Standart Paket	Standart Ağırlık Kg	Birim fiyatı euro
2" Nozul	04034	25	3.167	17,00



Pnömatik SPA butonu

Masaj ve hidromasaj fonksiyonlu başlatmak ve durdurmak için.

Açıklama	Kod	Standart Paket	Standart Ağırlık Kg	Birim fiyatı euro
max. 15 m	04047	20	1	140,00
max. 7 m tek	04048	40	1.5	68,00
max. 7 m tek,dişli	09667	20	2.5	140,00



Plastik hortum

Basmalı butondan şaltere pnömatik sinyal için iç Ø 3,5 mm.

Açıklama	Kod	Standart Paket	Standart Ağırlık Kg	Örn. KDV Fiyatı
Ø 3,5 mm 50 metre	04054	50	3.333	3,00

DEĞERLİ MÜŞTERİLERİMİZ FLUIDRA KATALOGDAKİ ÜRÜNLERE VE YEDEK PARÇALARA %5 ZAM GELMİŞTİR.

SPA AKSESUARLARI

ABS döner tip jet



Debi 2 ila 2.5 m³/h.

BETONARME İÇİN	Kod	Standart Paket	Standart ağırlık kg	Standart hacim m ³	Birim Fiyat EURO
	20297	25	3.33	0.028	85,00

ABS çift çıkışlı döner tip jet



Debi 2 ila 2.5 m³/h.

BETONARME İÇİN	Kod	Standart Paket	Standart ağırlık kg	Standart hacim m ³	Birim Fiyat EURO
	20296	25	3.83	0.028	85,00

Döner jet gövdesi(Betonarme)



	Kod	Standart Paket	Standart ağırlık kg	Standart hacim m ³	Birim Fiyat EURO
	20299	15	3.33	0.028	68,00

Döner jet gövdesi (liner)



	Kod	Standart Paket	Standart ağırlık kg	Standart hacim m ³	Birim Fiyat EURO
	63144	12	3.33	0.028	150,00

2 1/2" döner jet duvar geçiş parçası



Şunlardan oluşur: Jet Düz gövde (20 mm Hava x 32 mm Su), 20 cm duvar geçişi, kovan, ön gövde. Jet dahil değildir.

Debi 5 m³/h 1 bar.

	Kod	Standart Paket	Standart ağırlık kg	Standart hacim m ³	Birim Fiyat EURO
	20295	4	4	0.018	150,00

BLOWER' LAR

Blower'lar



Fasılalı Kullanım

blower, 900 W

	Kod	Standart Paket	Standart ağırlık kg	Standart hacim m ³	Birim Fiyat EURO
0.90 kW Debi 54 m ³ /h 1.5 mSS	19289	1	3.5	0.028	750,00



Fasılalı Kullanım

blower

	Kod	Standart Paket	Standart ağırlık kg	Standart hacim m ³	Birim Fiyat EURO
1 mSS su yüksekliği					
0.74 kW, Debi 65 m ³ /h	06862	1	3.5	0.028	430,00
1.10 kW, Debi 133 m ³ /h	06863	1	3.5	0.028	455,00



Taşma kanallı ve kompakt üniteli ticari SPA' lar

- + Spor salonları, wellness merkezleri, oteller gibi ticari alanlarda kullanıma uygun spa'lar...
- + Tüm ihtiyaçları karşılayan opsiyonları ile.
- + Hem akrilik hem de mozaik kaplama seçenekleri ile.

SPA RENK SEÇENEKLERİ



N° 44 BEYAZ



N° 46 MAVİ MERMER



N° 59 STERLING

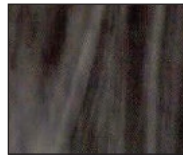

N° 64 PEARL SHADOW



N° 65 ALBA



N° 27 GÜMÜŞ

OPSİYONEL EKİPMAN

CHROMOTHERAPY LED AYDINLATMA,

ticari SPA' lara özel



Mini LED lamba, ticari spa'ları aydınlatmak için en iyi seçenektir. Yüksek yoğunluklu LED'ler sayesinde, aydınlatma geleneksel lambalarla elde edilen aydınlatmaya denktir.

LumiPlus Mini 2.0 projektörleri, daha yüksek ışık yoğunluğuna ve daha iyi enerji verimliliğine sahip çok sayıda renk kombinasyonuna ve dizisine sahiptir; bu da, geleneksel projektörlere kıyasla elektrik tüketiminde% 80'lik bir tasarruf ve bunun yanı sıra herhangi bir bakım ihtiyacı olmaksızın 100.000 saatlik kullanım ömrü süresi sağlar.

Kromoterapi LED lamba seçeneği

DEĞERLİ MÜŞTERİLERİMİZ FLUIDRA KATALOGDAKİ ÜRÜNLERE VE YEDEK PARÇALARA %5 ZAM GELMİŞTİR.

PASLANMAZ ÇELİK SPALAR Karşılaştırma tablosu

								
MODEL	Vulcano	Mercurio	Venus	Neptuno	Zeus	Apolo 6	Apolo 8	Apolo 10
	43723	71470	71471	71473	71474	71475	71476	71477

GENEL ÖZELLİKLER

İç boyutlar	Ø1.73 x 0.81 m	2.10 x 1.70 x 0.80 m	1.68 x 1.53 x 0.70 m	1.86 x 1.61 x 0.90 m	3.48 x 1.51 x 0.94 m	2.24 x 1.62 x 0.98 m	2.88 x 1.62 x 0.98 m	3.52 x 1.62 x 0.98 m
Dış boyutlar	Ø2.30 x 0.90 m	2.70 x 2.30 x 0.90 m	2.11 x 2.11 x 0.90 m	2.54 x 2.20 x 1.00 m	4.21 x 2.10 x 1.04 m	2.84 x 2.21 x 1.18 m	3.47 x 2.21 x 1.18 m	4.11 x 2.21 x 1.18 m
Koltuk sayısı (oturma / uzanma)	6 (6 / -)	4 (2 / 2)	4 (2 / 2)	5 (5 / -)	7 (5 / 2)	6 (6 / -)	8 (8 / -)	10 (10 / -)
Su kapasitesi	1.5 m ³	2 m ³	1.23 m ³	1.2 m ³	2.65 m ³	2.40 m ³	3.20 m ³	4.00 m ³
Boş ağırlık / Dolu ağırlık	400 - 1900 kg	900 - 2900 kg	325 - 1560 kg	400 / 1600 kg	650 / 3300 kg	550 / 2950 kg	700 / 3900 kg	720 / 4720 kg

ÖZELLİKLER

Jet sayısı	12	12	20	23	25	34	40	56
Hava nozlu sayısı	18	32	16	20	62	16	24	24
Taşmalı / Skimmer	Overflow	Overflow	Overflow	Overflow	Overflow	Overflow	Overflow	Overflow
Taşma emiş sayısı	4	4	8	6	6	6	6	8
Besi ağız	2	2	1	2	3	2	4	4
Besi ağız	1	1	No	1	1	1	1	1
Dip emiş	1	1	1	1	1	1	2	2
Renk	Paslanmaz Çelik							
Başlık	No	Evet	Evet	No	On request	No	No	No
LED aydınlatma	3	2	4	3	2	2	2	4
Kromoterapi	standart	standart	standart	standart	standart	standart	standart	standart
Piezoelektronik buton	2	2	2	2	3	2	2	2
Yüksek dirençli metalik gövde	•	•	•	•	•	-	-	-

OPSİYONLAR (PAKETE DAHİL DEĞİLDİR)

Paslanmaz çelik taşma ızgarası	Opsiyonel	Opsiyonel	Opsiyonel	Opsiyonel	Evet	Opsiyonel	Opsiyonel	Opsiyonel
Ahşap taşma ızgarası	Opsiyonel	Opsiyonel	Opsiyonel	Opsiyonel	Opsiyonel	Opsiyonel	Opsiyonel	Opsiyonel
Örtü	Opsiyonel	Opsiyonel	Opsiyonel	Opsiyonel	Opsiyonel	Opsiyonel	Opsiyonel	Opsiyonel

EKSTRA GEREKLİ EKİPMAN

Kompakt filtrasyon kiti	05135	05135	05135	16412	On request	16412	43639	43639
Denge tankı	10001	10001	10001	10001	10001	10001	10001	20001

DEĞERLİ MÜŞTERİLERİMİZ FLUIDRA KATALOGDAKİ ÜRÜNLERE VE YEDEK PARÇALARA %5 ZAM GELMİŞTİR.

VULCANO

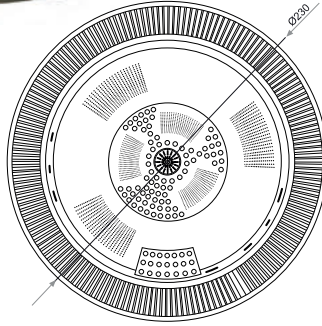

TEKNİK ÖZELLİKLER

Boyutlar cm (± 1cm)	Ø 230 x 90
Koltuk sayısı (oturma / uzanma)	6 (6 / -)
Jet + hava nozulları	12 + 15
Tavsiye edilen kompakt kit	Kit 75 - Kod 05135

Taşma kanalı, Dip emiş, hidromasaj butonları, filtrasyon, hidromasaj ve üfleme nozulları ile donatılmıştır. Denge tankı ve kompakt filtrasyon kiti dahil değildir. Opsiyonel Örtü ayrıca satılır.

VULCANO Yuvarlak Paslanmaz Çelik SPA + Lamba

Kod
43723

Birim Fiyat EURO
LFS

MERCURIO



TEKNİK ÖZELLİKLER

Boyutlar cm (± 1cm)	268 x 230 x 90
Koltuk sayısı (oturma / uzanma)	4 (2 / 2)
Jet + hava nozulları	12 + 29
Tavsiye edilen kompakt kit	Kit 75 - Kod 05135

Taşma kanalı, Dip emiş, hidromasaj butonları, filtrasyon, hidromasaj ve üfleme nozulları ile donatılmıştır. Denge tankı ve kompakt filtrasyon kiti dahil değildir. Opsiyonel Örtü ayrıca satılır.

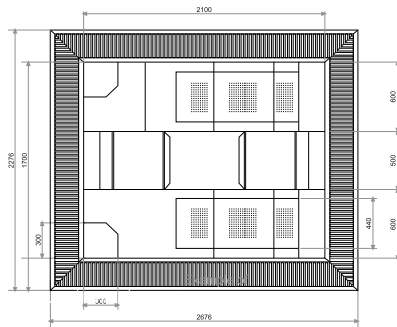

MERCURIO Dikdörtgen Paslanmaz Çelik SPA + Lamba

Kod
71470

Birim Fiyat EURO
64.000,00

DEĞERLİ MÜŞTERİLERİMİZ FLUIDRA KATALOGDAKİ ÜRÜNLERE VE YEDEK PARÇALARA %5 ZAM GELMİŞTİR.

PASLANMAZ ÇELİK SPALAR

VENUS

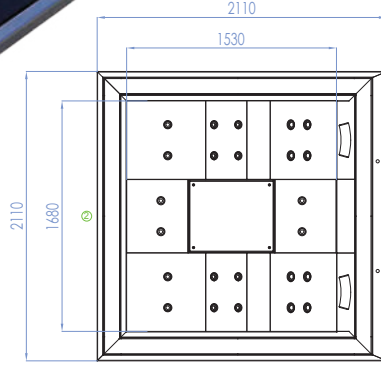
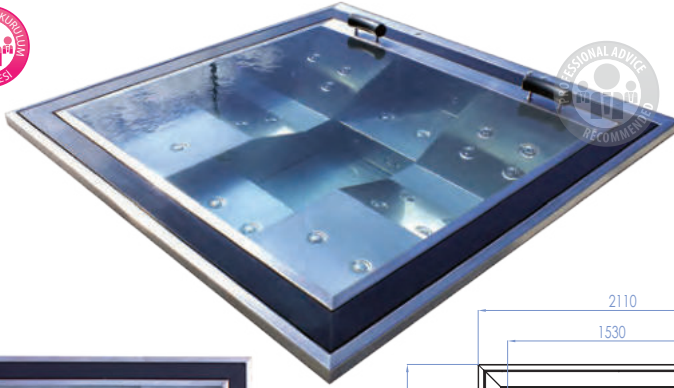

TEKNİK ÖZELLİKLER

Boyutlar cm (± 1cm)	211 x 211 x 90
Koltuk sayısı (oturma / uzanma)	4 (2 / 2)
Jet + hava nozulları	20 + 16
Tavsiye edilen kompakt kit	Kit 75 - Kod 05135

Taşma kanalı, Dip emiş, hidromasaj butonları, filtrasyon, hidromasaj ve üfleme nozulları ile donatılmıştır. Denge tankı ve kompakt filtrasyon kiti dahil değildir. Opsiyonel Örtü ayrıca satılır.

VENUS Dikdörtgen Paslanmaz Çelik SPA + Lamba	Kod 46027SE316	Birim Fiyat EURO 62.000,00
--	-------------------	-------------------------------

NEPTUNO

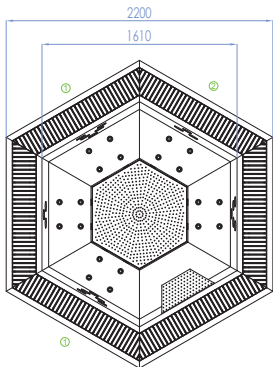

TEKNİK ÖZELLİKLER

Boyutlar cm (± 1cm)	254 x 220 x 100
Koltuk sayısı (oturma / uzanma)	5 (5 / -)
Jet + hava nozulları	23 + 20
Tavsiye edilen kompakt kit	16412

Taşma kanalı, Dip emiş, hidromasaj butonları, filtrasyon, hidromasaj ve üfleme nozulları ile donatılmıştır. Denge tankı ve kompakt filtrasyon kiti dahil değildir. Opsiyonel Örtü ayrıca satılır.

NEPTUNO Dizayn Paslanmaz Çelik SPA + Lamba	Kod 71473	Birim Fiyat EURO 62.000,00
--	--------------	-------------------------------

DEĞERLİ MÜŞTERİLERİMİZ FLUIDRA KATALOGDAKİ ÜRÜNLERE VE YEDEK PARÇALARA %5 ZAM GELMİŞTİR.

ZEUS

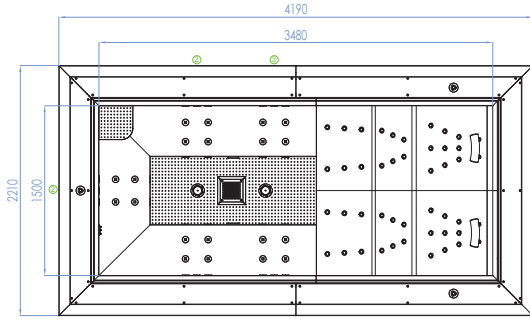
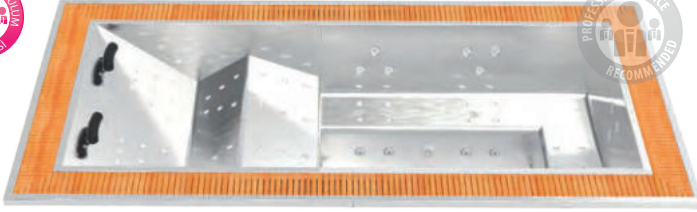

TEKNİK ÖZELLİKLER

Boyutlar cm (\pm 1cm)	348 x 150 x 98
Koltuk sayısı (oturma / uzanma)	7 (5 / 2)
Jet + hava nozulları	25 + 62
Tavsiye edilen kompakt kit	Send inquiry

Taşma kanalı, Dip emiş, hidromasaj butonları, filtrasyon, hidromasaj ve üfleme nozulları ile donatılmıştır. Denge tankı ve kompakt filtrasyon kiti dahil değildir. Opsiyonel Örtü ayrıca satılır.

ZEUS Dikdörtgen Paslanmaz Çelik SPA + Lamba

Kod	Birim Fiyat EURO
71474	95.000,00

APOLO 6

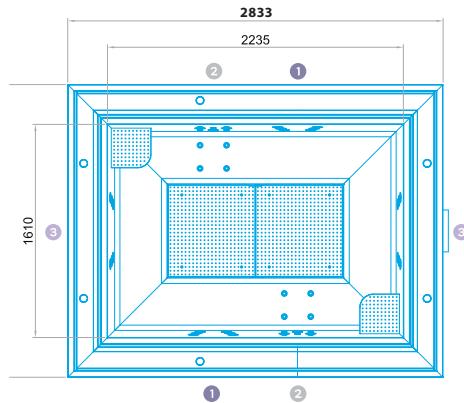
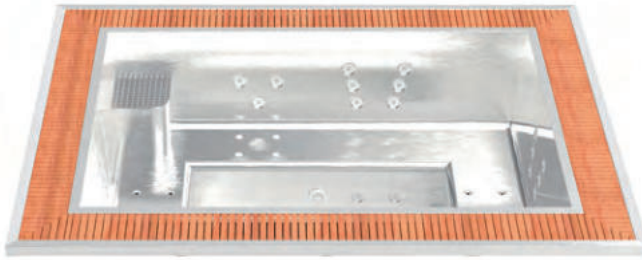

TEKNİK ÖZELLİKLER

Boyutlar cm (\pm 1cm)	224 x 162 x 98
Koltuk sayısı (oturma / uzanma)	6 (6 / -)
Jet + hava nozulları	34 + 16
Tavsiye edilen kompakt kit	16412

Taşma kanalı, Dip emiş, hidromasaj butonları, filtrasyon, hidromasaj ve üfleme nozulları ile donatılmıştır. Denge tankı ve kompakt filtrasyon kiti dahil değildir. Opsiyonel Örtü ayrıca satılır.

APOLO 6 Dikdörtgen Paslanmaz Çelik SPA + Lamba

Kod	Birim Fiyat EURO
71475	66.000,00

DEĞERLİ MÜŞTERİLERİMİZ FLUIDRA KATALOGDAKİ ÜRÜNLERE VE YEDEK PARÇALARA %5 ZAM GELMİŞTİR.

PASLANMAZ ÇELİK SPALAR

APOLO 8

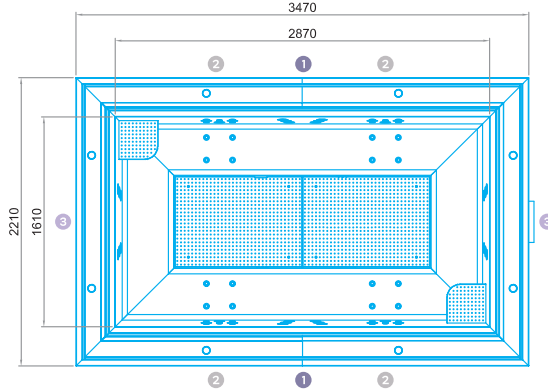
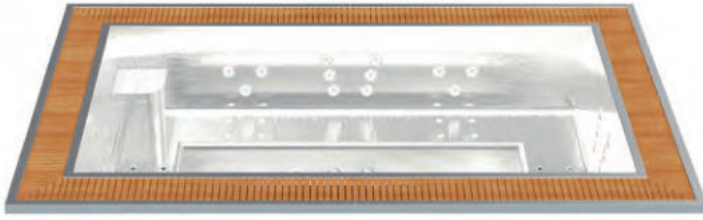

TEKNİK ÖZELLİKLER

Boyutlar cm (± 1cm)	288 x 162 x 98
Koltuk sayısı (oturma / uzanma)	8 (8 / -)
Jet + hava nozulları	40 + 24
Tavsiye edilen kompakt kit	43639

Taşma kanalı, Dip emiş, hidromasaj butonları, filtrasyon, hidromasaj ve üfleme nozulları ile donatılmıştır. Denge tankı ve kompakt filtrasyon kiti dahil değildir. Opsiyonel Örtü ayrıca satılır.

	Kod	Birim Fiyat EURO
APOLO 8 Dikdörtgen Paslanmaz Çelik SPA + Lamba	71476	86.000,00

APOLO 10

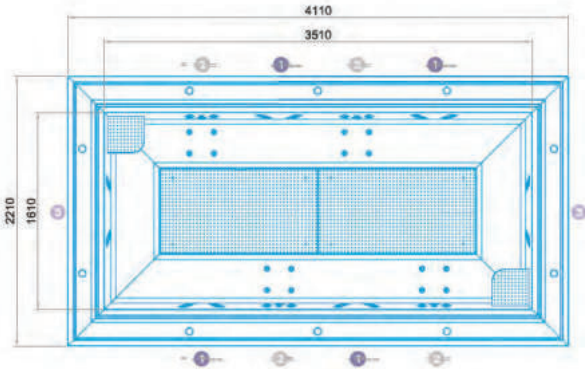
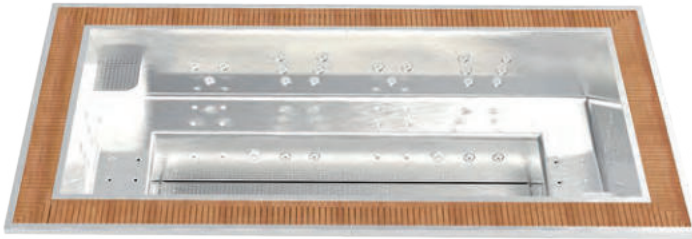

TEKNİK ÖZELLİKLER







Boyutlar cm (± 1cm)	352 x 162 x 98
Koltuk sayısı (oturma / uzanma)	10 (10 / -)
Jet + hava nozulları	56 + 24
Tavsiye edilen kompakt kit	43639

Taşma kanalı, Dip emiş, hidromasaj butonları, filtrasyon, hidromasaj ve üfleme nozulları ile donatılmıştır. Denge tankı ve kompakt filtrasyon kiti dahil değildir. Opsiyonel Örtü ayrıca satılır.

	Kod	Birim Fiyat EURO
APOLO 10 Dikdörtgen Paslanmaz Çelik SPA + Lamba	71477	110.000,00

DEĞERLİ MÜŞTERİLERİMİZ FLUIDRA KATALOGDAKİ ÜRÜNLERE VE YEDEK PARÇALARA %5 ZAM GELMİŞTİR.

AKRİLİK SPA' LAR Karşılaştırma tablosu

							
MODEL	Odisea 20	Mirage 40	Roma	Tokyo 70	Verona	Olympia	Hotel SPA
	45709	44630	40769	53990	70550	73587	71463
GENEL ÖZELLİKLER							
Boyutlar (± 1cm)	Ø 230	Ø 250	Ø 300	340 x 240	228 x 228	365 x 280	203 x 150 x 72
Koltuk sayısı (oturma / uzanma)	5 (5 / -)	6 (6 / -)	9 (9 / -)	7 (6 / 1)	5 (3 / 2)	12 (12 / -)	4 (4)
Su kapasitesi	1,120 l	1,410 l	2,290 l	2,200 l	1,200 l	2,490 l	520 l
Boş ağırlık / Dolu ağırlık	163 kg / 1,283 kg	353 kg / 1,763 kg	310 kg / 2,600 kg	502 kg / 2,702 kg	147 kg / 1,347 kg	373 kg / 2,863 kg	195 kg / 715 kg
Dış yüzey renkleri	44-BEYAZ / 59-Sterling / 65 - Alba / 64-Pearl Shadow / 46-MAVİ MERMER	A02 / A72	44-BEYAZ / 59-Sterling / 46-MAVİ MERMER	44-BEYAZ / 46-MAVİ MERMER / 59-Sterling	44-BEYAZ / 59-Sterling / 65 - Alba / 64-Pearl Shadow / 46-MAVİ MERMER	44-BEYAZ / 46-MAVİ MERMER / 59-Sterling	Graphite / Thunder / Butterfly
ÖZELLİKLER							
Jet sayısı	8	26	18	58	24	16	20
Hava nozulu sayısı	10	12	18	21	12	20	-
Jet rengi	BEYAZ	Inox	BEYAZ	Inox	BEYAZ	BEYAZ	Inox
Başlık	-	-	-	2	-	-	2
Kaskad	-	-	-	Opsiyonel	-	-	-
Koromoterapi LED aydınlatma	Opsiyonel 1 LED	Evet 1 LED	Opsiyonel 1 LED	4 LED	Opsiyonel 1 LED	Opsiyonel 1 LED	2 LED
Galvanize metal konstrüksiyon	Evet	Evet	Evet	Evet	Evet	Evet	Evet
Piezoelektronik buton	2	2	2	3	2	2	Dokunmatik panel
Örtü	Opsiyonel	Opsiyonel	Opsiyonel	Opsiyonel	Opsiyonel	Opsiyonel	Evet
EcoSpa termal izolasyon							Opsiyonel
Nordic izolasyon							Opsiyonel
Bluetooth Ses sistemi 2.1							Opsiyonel
EKSTRA GEREKLİ EKİPMAN							
Kompakt filtrasyon kiti	Kit 50/75	Kit 75 2M	Kit 75 2M	Kit 75 3M	Kit 75 2M	Kit 75 2M	
Denge tankı	1.000 l	1.000 l	2.000 l	2.000 l	1.000 l	2.000 l	
SPA FİLRASYON EKİPMANLARI							
Filtre	Ø 500	Ø 650	Ø 650	Ø 650	Ø 650	Ø 650	
Filtrasyon pompası	0.60 Kw	0.82 Kw	0.82 Kw	0.82 Kw	0.82 Kw	0.82 Kw	0.2 Kw
Masaj pompası (P1)	1.4 Kw	2 x 1.81 Kw	2 x 1.81 Kw	2 x 1.81Kw+2.7Kw	2 x 1.81 Kw	2 x 1.81 Kw	1.850 Kw / 2,5 CV
Blower pompası	1.3 Kw	1.3 Kw	1.3 Kw	1.3 Kw	1.3 Kw	1.3 Kw	-
Elektrikli ısıtıcı	6 Kw	6 Kw	6 Kw	6 Kw	6 Kw	6 Kw	3 Kw
Ozon	Opsiyonel	Opsiyonel	Opsiyonel	Opsiyonel	Opsiyonel	Opsiyonel	Ultraviolet Treatment UV
Su-su eşanjör 20 kw	Opsiyonel	Opsiyonel	Opsiyonel	Opsiyonel	Opsiyonel	Opsiyonel	-
Basma buton / Kontrol	Piezoelektronik	Piezoelektronik	Piezoelektronik	Piezoelektronik	Piezoelektronik	Piezoelektronik	-
Gerekli güç düşük AMP (W)	9.362 W	11.802 W	11.802 W	14.485 W	11.802 W	11.802 W	3.400 W
Gerekli güç (A)	18.1 A	23 A	23 A	27.5 A	23 A	23 A	14.6 A
Voltaj	400 V III + N	400 V III + N	400 V III + N	400 V III + N	400 V III + N	400 V III + N	400 V III

DEĞERLİ MÜŞTERİLERİMİZ FLUIDRA KATALOGDAKİ ÜRÜNLERE VE YEDEK PARÇALARA %5 ZAM GELMİŞTİR.

AKRİLİK SPA' LAR

ODISEA 20



BEYAZ RENK (44)

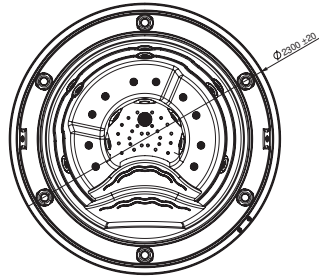

TEKNİK ÖZELLİKLER

Boyutlar cm (± 1cm)	Ø 230
Koltuk sayısı (oturma / uzanma)	5 (5 / -)
Jet + hava nozulları	8 + 10
Tavsiye edilen kompakt kit	Kit 50 / 75

Taşma kanalı, Dip emiş, filtreleme, hidromasaj ve üfleme nozulları, hidromasaj düğmeleri ve taşma ızgarası ile tam donanımlı. Denge tankı dahil değildir.

	Kod	Birim Fiyat EURO
ODISEA Yuvarlak Akriik SPA + Lamba	45709SP001	18.000,00
ODISEA Yuvarlak Akriik SPA + Lamba + Örtü	45709SP006	20.000,00

MIRAGE 40



TEKNİK ÖZELLİKLER

Boyutlar cm (± 1cm)	Ø 250
Koltuk sayısı (oturma / uzanma)	6 (6 / -)
Jet + hava nozulları	26 + 12
Tavsiye edilen kompakt kit	Kit 75 2M

Spa Örtüsü ve denge tankı ayrı satılır.
"Spa Aksesuarlar" bölümüne bakınız.

Taşma kanalı, Dip emiş, filtreleme, hidromasaj ve üfleme nozulları, hidromasaj düğmeleri ve taşma ızgarası ile tam donanımlı. Denge tankı dahil değildir.

	Kod	Birim Fiyat EURO
MIRAGE 40 Yuvarlak Akriik SPA + Lamba	44630SP315	50.000,00

DEĞERLİ MÜŞTERİLERİMİZ FLUIDRA KATALOGDAKİ ÜRÜNLERE VE YEDEK PARÇALARA %5 ZAM GELMİŞTİR.

ROMA



RENK: MAVİ MERMER (46)

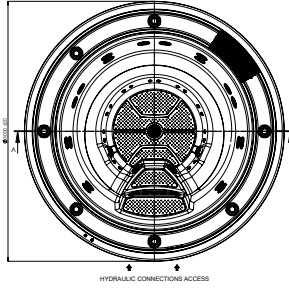

TEKNİK ÖZELLİKLER

Boyutlar cm (± 1cm)	Ø 300
Koltuk sayısı (oturma / uzanma)	9 (9 / -)
Jet + hava nozulları	18 + 18
Tavsiye edilen kompakt kit	Kit 75 2M

Spa Örtüsü ve denge tankı ayrı satılır.
"Spa Aksesuarlar" bölümüne bakınız.

Taşma kanalı, Dip emiş, filtreleme, hidromasaj ve üfleme nozulları, hidromasaj düğmeleri ve taşma ızgarası ile tam donanımlı. Denge tankı dahil değildir.

ROMA Yuvarlak Akriklik SPA + Lamba

Kod	Birim Fiyat EURO
407695E000	21.000,00

TOKYO 70



BEYAZ RENK (44)

TOKYO 70

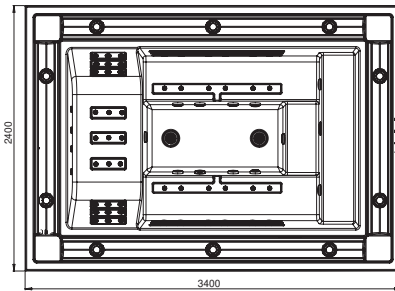

TEKNİK ÖZELLİKLER

Boyutlar cm (± 1cm)	340 x 240
Koltuk sayısı (oturma / uzanma)	7 (6 / 1)
Jet + hava nozulları	58 + 21
Tavsiye edilen kompakt kit	Kit 75 3M

Spa Örtüsü ve denge tankı ayrı satılır.
"Spa Aksesuarlar" bölümüne bakınız.

Taşma kanalı, Dip emiş, filtreleme, hidromasaj ve üfleme nozulları, hidromasaj düğmeleri ve taşma ızgarası ile tam donanımlı. Denge tankı dahil değildir.

TOKYO 70 Dikdörtgen Akriklik SPA + Lamba
TOKYO 70 Dikdörtgen Akriklik SPA + Lamba + Örtü
TOKYO 70 Dikdörtgen Akriklik SPA + Lamba + Şelale

Kod	Birim Fiyat EURO
539905E315	43.000,00
539905E316	46.000,00
539935E315	43.500,00

DEĞERLİ MÜŞTERİLERİMİZ FLUIDRA KATALOGDAKİ ÜRÜNLERE VE YEDEK PARÇALARA %5 ZAM GELMİŞTİR.

AKRİLİK SPA' LAR

VERONA

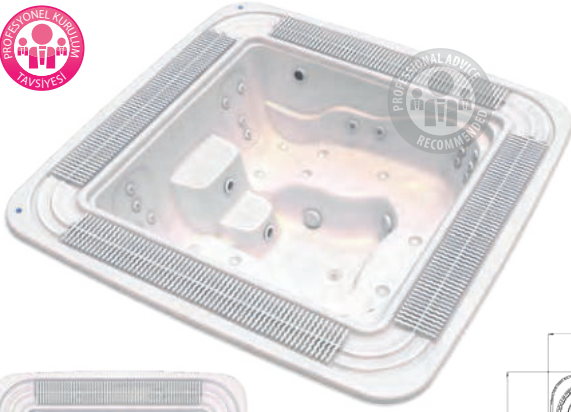

BEYAZ RENK (44)

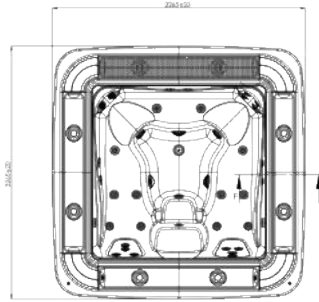

TEKNİK ÖZELLİKLER

Boyutlar cm (± 1cm)	228 x 228
Koltuk sayısı (oturma / uzanma)	5 (3 / 2)
Jet + hava nozulları	24 + 12
Tavsiye edilen kompakt kit	Kit 75 2M

Taşma kanalı, Dip emiş, filtreleme, hidromasaj ve üfleme nozulları, hidromasaj düğmeleri ve taşma ızgarası ile tam donanımlı. Denge tankı ve kompakt filtrasyon kiti dahil değildir. Opsiyonel örtü ayrıca satılır.

VERONA Kare Akrilik SPA + Lamba
VERONA Kare Akrilik SPA + Lamba + Örtü

Kod	Birim Fiyat EURO
70550SE001	21.500,00
70550SE006	24.000,00

OLYMPIA



MAVİ MERMER RENK (46)

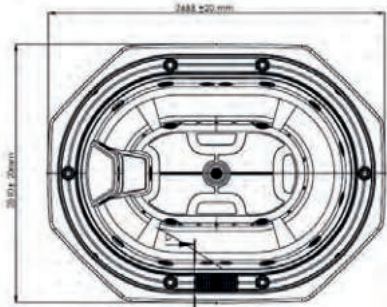

TEKNİK ÖZELLİKLER

Boyutlar cm (± 1cm)	365 x 280
Koltuk sayısı (oturma / uzanma)	12 (12/-)
Jet + hava nozulları	16 + 16
Tavsiye edilen kompakt kit	Kit 75 2M

Taşma kanalı, Dip emiş, filtreleme, hidromasaj ve üfleme nozulları, hidromasaj düğmeleri ve taşma ızgarası ile tam donanımlı. Denge tankı ve kompakt filtrasyon kiti dahil değildir. Opsiyonel örtü ayrıca satılır.

OLYMPIA Akrilik SPA + Lamba
OLYMPIA Akrilik SPA + Lamba + Örtü

Kod	Birim Fiyat EURO
73587SE001	37.500,00
73587SE006	41.000,00

DEĞERLİ MÜŞTERİLERİMİZ FLUIDRA KATALOGDAKİ ÜRÜNLERE VE YEDEK PARÇALARA %5 ZAM GELMİŞTİR.

HOTEL SPA



BEYAZ RENK (44)
GRAPHITE KAPLAMA

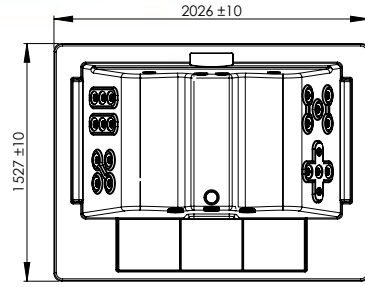

TEKNİK ÖZELLİKLER

Boyutlar cm (± 1cm)	203 x 150 x 72
Positions (Seats)	4 (4)
Jetler	20

Jakuziyi otomatik olarak suyla dolduran yeni model. Jakuziyi sadece 45 dakikada yeni su ile doldurur, bu da onu oteller için mükemmel ve en pratik seçenek haline getirir.

HOTEL SPA + Graphite kaplama + Paslanmaz Çelik jetler + Lamba + Örtü

Kod
71463AJ320CL44

Birim Fiyat EURO
19.500,00

SPA'LAR İÇİN OPSİYONEL KİTLER

MODEL	Kit 50	Kit 75	Kit 75 2M	Kit 75 3M
	04015	05135	16412	43639
GENEL ÖZELLİKLER				
Filtre	Ø 500	Ø 650	Ø 650	Ø 650
Filtrasyon pompası	0.60 Kw	0.82 Kw	0.82 Kw	0.82 Kw
Masaj pompası (P1)	1.4 Kw	1.4 Kw	2 x 1.81 Kw	2 x 1.81 Kw + 2.7 Kw
Blower pompası	1.3 Kw	1.3 Kw	1.3 Kw	1.3 Kw
Elektrikli ısıtıcı	6 Kw	6 Kw	6 Kw	6 Kw
Ozon	Opsiyonel	Opsiyonel	Opsiyonel	Evet
Otomatik dozaj + pH - Cl. Kontrol	Opsiyonel	Opsiyonel	-	-
Su-Su eşanjör20 kW	Opsiyonel	Opsiyonel	Opsiyonel	Opsiyonel
Basma buton / Kontrol	Piezoelektronik	Piezoelektronik	Piezoelektronik	Piezoelektronik
Gereken güç AMP (W)	9,362 W	9,582 W	11,802 W	14,485 W
Gereken güç (A)	18.1 A	19.2 A	23 A	27.5 A
Voltaj	400 V III + N	400 V III + N	400 V III + N	400 V III + N

	Kod	Birim Fiyat EURO
KİT 50	04015CE000	15.000,00
KİT 50	04015CE001	15.800,00
KİT 50	04015CE004	16.000,00
KİT 75	05135CE000	16.050,00
KİT 75	05135CE001	16.900,00
KİT 75	05135CE004	17.250,00
KİT 75 2M	16412CE000	17.800,00
KİT 75 2M	16412CE001	18.500,00
KİT 75 2M	16412CE004	18.950,00
KİT 75 3M	43639CE001	19.100,00
KİT 75 3M	43639CE004	20.200,00

SPA'LAR İÇİN TAMAMLAYICI EKİPMAN
POLYESTER DENGE TANKI

Ticari kaplıcaların taşma kanalında yer değiştiren su hacmini toplamak için kullanılır.

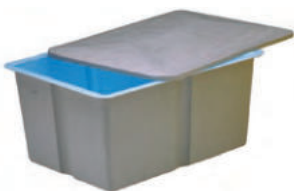

	Kod	Birim Fiyat EURO
1000 litre kapasite (162 x 122 x 83 cm)	11372	1.800,00
2000 litre kapasite (204 x 160 x 75 cm)	27865	2.800,00

DEĞERLİ MÜŞTERİLERİMİZ FLUIDRA KATALOGDAKİ ÜRÜNLERE VE YEDEK PARÇALARA %5 ZAM GELMİŞTİR.

MİNİ YANSIMA HAVUZLAR

Mini yansımaya havuzların vücudumuzun sağlığına yararları vardır, sadece cilde iyi gelmesinin yanı sıra, aynı zamanda metabolizmayı, kan akışını artırır ve kan damarlarının genişlemesini ve daralmasını uyarır. 2 dakikaya kadar kullanım önerilir.

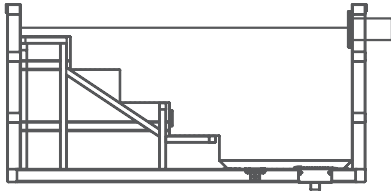
ONE

TEKNİK ÖZELLİKLER
Boyutlar cm (± 1cm)

218 x 098 x 108

ONE model, tek parça AISI-316L 2 mm kalınlığında satine yüzeyli paslanmaz çelikten üretilmiştir. Zarif ve sağlam tasarım, dikkatli kaplamalar ve birinci sınıf malzemeler, ONE'ı herhangi bir "Frigidarium" için mükemmel bir seçim haline getirir.

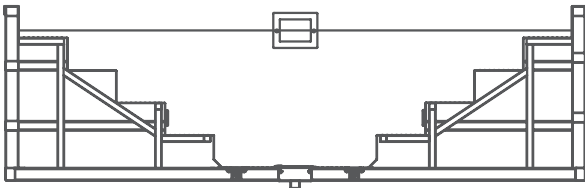
	Kod	Birim Fiyat EURO
ONE Mini Yansımaya Havuzu	71482	26.000,00

TWO

TEKNİK ÖZELLİKLER
Boyutlar cm (± 1cm)

358 x 098 x 108

TWO model, tek parça AISI-316L 2 mm kalınlığında satine yüzeyli paslanmaz çelikten üretilmiştir. Zarif ve sağlam tasarım, özenli yüzeyler ve birinci sınıf malzemeler. İnsanların mekan içinde akışını kolaylaştıran bir giriş merdiveni ve bir çıkış merdiveni içerir.

	Kod	Birim Fiyat EURO
TWO Mini Yansımaya Havuzu	71483	36.000,00

DEĞERLİ MÜŞTERİLERİMİZ FLUIDRA KATALOGDAKİ ÜRÜNLERE VE YEDEK PARÇALARA %5 ZAM GELMİŞTİR.

VITALITY HAVUZLAR

- + Zenginlik ve zarafet.
- + AstralPool'un Vitality yüzme havuzları, kaymaz tabanlı tek parça satine yüzeyli paslanmaz çelikten üretilmiştir.
- + Bağlantıya hazır, kurulum sürelerini en aza indirir ve inşaat işlerini ortadan kaldırır.



DEĞERLİ MÜŞTERİLERİMİZ FLUIDRA KATALOGDAKİ ÜRÜNLERE VE YEDEK PARÇALARA %5 ZAM GELMİŞTİR.

OPTIMAL / WELLNESS / COMFORT / SPORT

	Kod	Birim Fiyat EURO
8.84 x 2.85 m		
Optimal	71514	210.000,00
Wellness	71515	260.000,00
Comfort	71516	290.000,00
Sport	71517	230.000,00
11.84 x 2.85 m		
Optimal	71521	255.000,00
Wellness	71522	310.000,00
Comfort	71523	330.000,00
Sport	71524	270.000,00

MODEL	Optimal	Wellness	Comfort	Sport	Optimal	Wellness	Comfort	Sport
	71514	71515	71516	71517	71521	71522	71523	71524

GENEL ÖZELLİKLER

İç boyutlar	8.84 x 2.85 x 1.2 m				11.84 x 2.85 x 1.2 m			
Dış boyutlar	9.6 x 3.6 x 1.3 m				12.6 x 3.6 x 1.3 m			
Su kapasitesi	31 m ³				41 m ³			
Boş ağırlık / Dolu ağırlık	3050 - 34050 kg	3500 - 34500 kg	3700 - 34700 kg	3050 - 34050 kg	3850 - 44850 kg	4350 - 45350 kg	4500 - 45500 kg	3850 - 44850 kg

ÖZELLİKLER

Skimmers	-	-	-	-	-	-	-	-
Taşma emiş	3	3	3	3	4	4	4	4
Besi ağızı	4	5	5	4	5	6	6	5
Vakum ağızı	1	1	1	1	2	2	2	2
Dip emiş	2	2	2	2	2	2	2	2
Aydınlatma	2	2	2	2	3	3	3	3

AKSESUARLAR

Merdiven (3 basamak)	✓	-	-	✓	✓	-	-	✓
Basamak	-	✓	✓	-	-	✓	✓	-
Hidromasaj koltuğu	-	✓	✓	-	-	✓	✓	-
Hidromasaj kaskad	-	✓	✓	-	-	✓	✓	-
Hidromasaj su jeti	-	✓	✓	-	-	✓	✓	-
Hidromasaj yatağı	-	-	✓	-	-	-	✓	-
Karşı akıntı sistemi	-	-	-	✓	-	-	-	✓
Örtü	-	✓	✓	-	-	✓	✓	-

ÖNERİLEN HARİCİ EKİPMANLAR

Hidrolik buton ve timer	-	45218 + 35403	45218 + 35403	-	-	45218 + 35403	45218 + 35403	-
Hidroair yataklar için blower	-	-	31091	-	-	-	31091	-
Hidroair koltuklar için blower	-	35388	35388	-	-	35388	35388	-
Filtrasyon ekipmanı		23349				23350		

DEĞERLİ MÜŞTERİLERİMİZ FLUIDRA KATALOGDAKİ ÜRÜNLERE VE YEDEK PARÇALARA %5 ZAM GELMİŞTİR.

VITALITY HAVUZLAR

Zenginlik ve zarafet. AstralPool'un Vitality yüzme havuzları, kaymaz tabanlı tek parça saten cilalı paslanmaz çelikten üretilmiştir. Bağlanmaya hazır, montaj sürelerini en aza indirir ve inşaat işlerini ortadan kaldırır.

OPTIMAL / WELLNESS / COMFORT / SPORT

	Kod	Birim Fiyat EURO
5 X 2.85 m		
Optimal	71501	150.000,00
Wellness	71502	190.000,00
Sport	71503	160.000,00
7 X 2.85 m		
Optimal	71507	175.000,00
Wellness	71508	220.000,00
Comfort	71509	230.000,00
Sport	71510	180.000,00

MODEL	Optimal	Wellness	Sport	Optimal	Wellness	Comfort	Sport
	71501	71502	71503	71507	71508	71509	71510

GENEL ÖZELLİKLER

İç boyutlar	5 x 2.85 x 1.2 m			7 x 2.85 x 1.2 m			
Dış boyutlar	5.7 x 3.6 x 1.3 m			7.7 x 3.6 x 1.3 m			
Su kapasitesi	18 m ³			24 m ³			
Boş ağırlık / Dolu ağırlık	2300 - 20300 kg	2550 - 20550 kg	2300 - 20300 kg	2300 - 20300 kg	3100 - 27100 kg	3300 - 27300 kg	2550 - 26550 kg

ÖZELLİKLER

Skimmer	-	-	-	-	-	-	-
Taşma emiş	2	2	2	2	2	2	2
Besi ağızı	3	4	3	3	4	4	3
Vakum ağızı	1	1	1	1	1	1	1
Dip emiş	2	2	2	2	2	2	2
Aydınlatma	2	2	2	2	2	2	2

AKSESUARLAR

Merdiven (3 basamak)	✓	-	✓	✓	-	-	✓
Merdiven	-	✓	-	-	✓	✓	-
Hidromasaj koltuğu	-	✓	-	-	✓	✓	-
Hidromasaj kaskad	-	✓	-	-	✓	✓	-
Hidromasaj su jeti	-	✓	-	-	✓	✓	-
Hidromasaj yatağı	-	-	-	-	-	✓	-
Karşı akıntı sistemi	-	-	✓	-	-	-	✓
Örtü	-	✓	-	-	✓	✓	-

ÖNERİLEN HARİCİ EKİPMANLAR

Hidrolik buton ve timer	-	45218 + 35761	-	-	45218 + 35761	45218 + 35761	-
Hidroair yataklar için blower	-	-	-	-	-	31091	-
Hidroair koltuklar için blower	-	35388	-	-	35388	35388	-

DEĞERLİ MÜŞTERİLERİMİZ FLUIDRA KATALOGDAKİ ÜRÜNLERE VE YEDEK PARÇALARA %5 ZAM GELMİŞTİR.

SU EĞLENCE EKİPMANLARI

HAVUZ KENARI ŞELALE



Havuz dışında kullanılan şelale modeli suyun şekillendirdiği perde formundan en mükemmel şekilde faydalanmak için geliştirilmiştir. Bu aksesuar paslanmaz çelikten AISI - 316 polisajlıdır ve doğru montaj için ankrajı ile birlikte sipariş edilmelidir.

	Kod	Birim Fiyat EURO
Havuz dışı şelale (AISI 316)	34032	3.500,00
Ankraj (AISI 316)	34033	900,00
Tamamlayıcı aksesuarlar		
Önerilen pompa*	65570	850,00
Emiş, Betonarmehavuz	30765	540,00
Emiş, Liner havuz	45210	1.870,00
Açma kapama butonu	45219	650,00
Zaman regülatörü	35403	750,00

** Önerilen pompa için debi 10 mSS' te alınmıştır.

SU JETİ



Su jeti, kuğu boynu şeklinde silindirik formu, rahat bir masaj için yüksek basınçlı su veren havuz dışı aksesuarıdır. Bu aksesuar paslanmaz çelikten AISI - 316 polisajlıdır ve doğru montaj için ankrajı ile birlikte sipariş edilmelidir. 4 adet değiştirilebilen ağzı mevcuttur.

	Kod	Birim Fiyat EURO
Havuz çevresi su jeti (AISI 316)	34039	900,00
Ankraj (AISI 316)	34040	480,00
Uniform su jeti nozulu (AISI 316)	34041	200,00
Double su jeti nozulu (AISI 316)	34042	200,00
Diffuser su jeti nozulu (AISI 316)	34043	200,00
Fan spray su jeti nozulu (AISI 316)	34044	200,00
Tamamlayıcı aksesuarlar		
Önerilen pompa*	65563	635,00
Emiş, Betonarmehavuz	30765	540,00
Emiş, Liner havuz	45210	1.870,00
Açma kapama butonu	45219	650,00
Zaman regülatörü	35403	750,00

* Önerilen pompa için debi 14 mSS' te alınmıştır.

DUVARA MONTE SU JETİ



Duvara askılı su jeti silindirik bir kafaya sahiptir. Birden fazla yüksek basınçlı su jeti, modeline göre değişen yoğunlukta sırt ve omuz bölgesine masaj yapacak şekilde tasarlanmıştır. Bu öge AISI-316 polisajlı paslanmaz çelikten imal edilmiş ve duvara uyarlanan bir ankraj sistemine sahiptir.

	Kod	Birim Fiyat EURO
Duvara monteli dairesel su jeti Ø 84 mm	34464	800,00
Kare Ankraj	19983	750,00

DEĞERLİ MÜŞTERİLERİMİZ FLUIDRA KATALOGDAKİ ÜRÜNLERE VE YEDEK PARÇALARA %5 ZAM GELMİŞTİR.

SU EĞLENCE EKİPMANLARI

BOYUN MASAJ SİSTEMİ



Astralpool'un Boyun masajı, servikal bölgeye odaklanan 6 Jetler'e sahiptir. Orta masaj şiddeti ile uzun süre kullanımına olanak sağlar. Oturma alanına monte etmek için idealdir. AISI-316POLİSAJLI paslanmaz çelikten yapılmış bir öğedir.

	Kod	Birim Fiyat EURO
Boyun masaj sistemi	60792	3.200,00
Tamamlayıcı aksesuarlar		
Önerilen pompa*	73676	460,00
Emiş, Betonarme havuz	19987	1.4000,00
Emiş, Liner havuz	20091	1.200,00
Açma kapama butonu	45219	650,00
Zaman regülatörü	35403	750,00

MASAJ NOZULLARI



Üç nozuldun oluşan bu set hava ve suyu karıştırarak bacağınızda bulunan baldır, kalça ve uyluk gibi bölgelerin kan dolaşımını harekete geçirir. Tabandan 30, 60 ve 90 cm yukarıda havuz duvarına dikey olarak monte edilir. Bu set, havuz dışına ya da havuz duvarına monte edilebilen paslanmaz çelik polisajlı yuvarlak tutunma kolu ile birlikte gelir. Bu tutunma kolunun iki fonksiyonu vardır. Havuz yüzücülerinin tutunabilmelerini sağlamak ve aynı zamanda uzunluğuna yerleştirilen deliklerden hava geçişi sağlayarak kullanıcıya masaj yapar.

	Kod	Birim Fiyat EURO
Üçlü masaj nozul seti, betonarme	34049	4.300,00
Tutunma kolu, masaj seti için	34050	1.350,00
Tamamlayıcı aksesuarlar		
Önerilen pompa*	08003	1.600,00
Emiş, Betonarme havuz	35368	1.400,00
Açma kapama butonu	45219	650,00
Zaman regülatörü	35403	750,00

* Önerilen pompa için debi 10 mSS' te alınmıştır.

HİDROMASAJ JET



Hidromasaj jeti, özellikle oturma grupları, su kanalları gibi lokal ve yoğun masajın gerektiği yerler için tasarlanmıştır. Venturi etkisi ile hızlanan su jeti yüzbinlerce küçük hava kabarcığı oluşturarak masaj etkisini güçlendirir. Bu aksesuar paslanmaz çelikten AISI-316'dan imal edilmiş ve polisajlıdır. İçerden değiştirilebilen nozulları mevcuttur.

	Kod	Birim Fiyat EURO
9 delikli jet ağzı ve jet gövdesi	35753	500,00
Küre delikli jet ağzı ve jet gövdesi	35754	540,00

HİDROMASAJ MİNİ JET



Hidromasaj jeti, özellikle oturma grupları, su kanalları gibi lokal ve yoğun masajın gerektiği yerler için tasarlanmıştır. Venturi etkisi ile hızlanan su jeti yüzlerce küçük hava kabarcığı oluşturarak masaj etkisini güçlendirir. Bu aksesuar paslanmaz çelikten AISI-316'dan imal edilmiş ve polisajlıdır. İçerden değiştirilebilen nozulları mevcuttur.

	Kod	Birim Fiyat EURO
9 delikli jet ağzı ve jet gövdesi	41282	400,00
Küre delikli jet ağzı ve jet gövdesi	41283	530,00

DEĞERLİ MÜŞTERİLERİMİZ FLUIDRA KATALOGDAKİ ÜRÜNLERE VE YEDEK PARÇALARA %5 ZAM GELMİŞTİR.

DİNAMİK HİDRO-KANAL JET



Bu model, paslanmaz çelik AISI-316'dan imal edilmiş ve polisajlı su jeti nozullarından oluşur. Doğru takılıp yönlendirildiğinde havuz suyunu sirküle ederek akış sağlar. Değişen güçlerde su akıntıları oluşturur.

	Kod	Birim Fiyat EURO
Dinamik hidro-kanal su jeti	34055	2.000,00
Tamamlayıcı aksesuarlar		
Önerilen pompa*	08003	1.600,00
Emiş, Betonarme havuz	30765	550,00
Açma kapama butonu	45219	650,00
Zaman regülatörü	35403	750,00

* Önerilen pompa için debi 10 mSS' te alınmıştır.

HAVUZ TABAN MASAJ IZGARALARI



Havuz tabanından masaj etkisi oluşturan hava kabarcığı yayar. Silindirik polisajlı paslanmaz çelik aksesuar havuz tabanına monte edilecektir. Paslanmaz çelikten AISI-316'dan imal edilmiş ve polisajlıdır.

	Kod	Birim Fiyat EURO
Hidromasaj ızgarası Ø 300	35078	1.025,00
Hidromasaj ızgarası 300 x 300 mm	35077	925,00
Hidromasaj ızgarası 550 x 550 mm	35074	1.600,00
Hidromasaj ızgarası 675 x 675 mm	35075	1.600,00
Hidromasaj ızgarası 750 x 750 mm	35076	1.800,00
Tamamlayıcı aksesuarlar		
Önerilen blower* (35078 ve 35077 için)	35388	745,00
Önerilen blower* (35074, 35075 ve 35076 için)	31091	805,00
Açma kapama butonu	45219	650,00
Zaman regülatörü	35403	750,00

* Önerilen blower için debi 120 mbar' da alınmıştır.

KIVRIMLI MASAJ IZGARASI



Havuz tabanında kullanılan uzun formlu kıvrık masaj sistemidir. Hava kabarcığı verir. Gövde, uzun ve kıvrık şeklindedir, polisajlı paslanmaz çelikten mamuldür ve havuz tabanına yerleştirilir. Çelik gövde üzerinde hava kabarcıklarının dışarıya çıkıp istenilen efekti yaratmasını sağlayan, uzunluğuna yerleştirilmiş delikler bulunur. Uzunluk: 2.400 mm

	Kod	Birim Fiyat EURO
Kıvrımlı masaj ızgarası	34048	5.300,00
Tamamlayıcı aksesuarlar		
Önerilen blower*	31092	955,00
Açma kapama butonu	45219	650,00
Zaman regülatörü	35403	750,00

* Önerilen blower için debi 120 mbar' da alınmıştır.

SU EĞLENCE EKİPMANLARI

HİDROMASAJ OTURMA GRUBU



Havuz tabanında ya da oturma grubunda ayaklar veya basen için kullanılan uzun formlu masaj sistemidir. Hava kabarcığı verir. Gövde dikdörtgen veya yarı dairesel AISI-316 kalite polisajlı paslanmaz çelikten mamuldür ve havuz tabanına ya da oturma grubuna yerleştirilir. Çelik gövde üzerinde hava kabarcıklarının dışarıya çıkıp istenilen efekti yaratmasını sağlayan uzunluğuna yerleştirilmiş delikler bulunur.

	Kod	Birim Fiyat EURO
Hidromasaj Koltuğu 300 mm	60714	620,00
Hidromasaj Koltuğu 600 mm	34051	1.400,00
Hidromasaj Koltuğu 1200 mm	34052	1.800,00

Tamamlayıcı aksesuarlar

60714 için önerilen blower*	35388	745,00
34051 için önerilen blower*	35387	805,00
34052 için önerilen blower*	31091	805,00
Açma kapama butonu	45219	650,00
Zaman regülatörü	35403	750,00

* Önerilen blower için debi 120 mbar' da alınmıştır.

HAVA YATAKLARI



Hava veren jetlerin sırt, bacak ve bel bölgesine masaj yaptığı ergonomik tasarımı bir sistemdir. Yatak, masaj yapılacak yerlere göre ayarlanmış hava deliklerinin bulunduğu paslanmaz çelik bir gövdeden oluşur.

	Kod	Birim Fiyat EURO
Tekli hava yatağı	35249	1.300,00
Çiftli hava yatağı	35250	2.800,00

Tamamlayıcı aksesuarlar

35249 için önerilen blower*	35388	745,00
35250 için önerilen blower*	31091	805,00
Açma kapama butonu	45219	650,00
Zaman regülatörü	35403	750,00

* Önerilen blower için debi 100 mbar' da alınmıştır.

HİDROMASAJ ŞEZLONG



Maksimum konforu sağlamak ergonomik olarak dizayn edilerek AISI 316 paslanmaz çelikten imal edilmiştir. Bu sistem yatağın içindeki minik deliklerden hava yollayarak kasları dinlendiren relax masajıdır. İki versiyonu mevcuttur. Gömme model ve sütunlu model

	Kod	Birim Fiyat EURO
Gömme tip hidromasaj şezlong	31998	6.000,00
Sütunlu tip hidromasaj şezlong	31996	6.500,00
Hava yatağı sütun ankracı	19983	750,00

Tamamlayıcı aksesuarlar

34052 için önerilen blower*	31091	805,000
Açma kapama butonu	45219	650,00
Zaman regülatörü	35403	750,00

* Önerilen blower için debi 100 mbar' da alınmıştır.

SU EĞLENCE EKİPMANLARI

HİDROMASAJ YATAK

Paslanmaz çelik borulardan yapılmış zarif, modern bir tasarım. Esnek tasarımı, her projeye uyarlanabilen değişik genişlikler elde ederek, istenildiği kadar çok yatağın paralel olarak bağlanmasına olanak tanır.

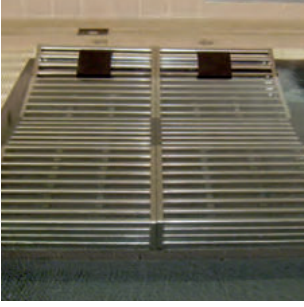

	Kod	Birim Fiyat EURO
Borulu tip hidromasaj yatağı	58812	9.500,00
Borulu tip hidromasaj, 1 adet yan kapaklı	67746	5.900,00
Borulu tip hidromasaj, 2 adet yan kapaklı	67747	11.200,00

* Logo ile özelleştirilebilir.

SPECIAL HİDROMASAJ YATAĞI

Bireysel kullanım için paslanmaz çelik ergonomik su yatağı. Rahatlatıcı ve keyifli bir masaj sağlayan 200 hava mikro çıkışından oluşur. Kolay kurulum.



	Kod	Birim Fiyat EURO
Special hidromasaj yatağı	45665	6.500,00

YÜKSEK DEBİLİ EMİŞ IZGARALARI

AISI-316 kalite paslanmaz çelikten mamul bu cazip model, gövde ve modüler ızgaradan ibaret olup, yüksek debili ızgara ihtiyacı duyan emiş sistemlerini korumak için özellikle tasarlanmıştır. Modüler ızgara sistemi sadece bir merkezden ya da farklı noktalardan yapılan ve yüksek debi gerektiren emiş için gerekli yüzey alanını sağlar. Bu tip montajlar için idealdir.



	Kod	Birim Fiyat EURO
Yüksek debili emiş ızgarası 120 m ³ /h	58814	1.700,00
Beton havuz için dikdörtgen ankraj	19983	750,00

SU EĞLENCE EKİPMANLARI

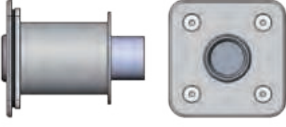

PIEZO ELEKTRONİK BUTON KİTİ

Basma butonu piezo-elektrik prensibi üzerine dayandırılmıştır. Piezo-elektrik malzeme üzerine hafif bir basınç uygulandığında elektrik devresini çalıştırmak için gerekli voltajı üretir. Bu tip malzemeler özellikle geniş alanlar için tasarlanmıştır. Çok dayanıklı olması, tahrip edilemez özelliği, su ve toza dayanıklı olması, hareketli parçalarının olmayışı ve bakım gerektirmemesi, oluşacak tamir masraflarını minimuma indirir. İsteğe göre alüminyum veya paslanmaz çelikten imal edilebilir.

	Kod	Birim Fiyat EURO
Tekli piezoelektronik buton kiti	45219	650,00
1 LED'li Tekli piezoelektronik buton kiti	35759	800,00
2 LED'li Tekli piezoelektronik buton kiti	35760	850,00

PIEZO ELEKTRONİK BUTON

- Muhafaza: paslanmaz çelik
- Bağlantı: KIRMIZI PVC TELLER 24 AWG
- Anahtarlama gerilimi: 1 - 24 V AC/DC
- Anahtarlama akımı: 0,200 A
- Anahtar direnci "açık": <20Ω
- Anahtar direnci "kapalı": >5Ω
- Çalıştırma kuvveti: 3-5N
- Darbe süresi yapın: 125-300 mSEC
- Çalışma ve depolama sıcaklığı: -40 °C ila 125 °C.

	Kod	Birim Fiyat EURO
Piezoelektronik buton	60747	650,00

OTOMATİK ZAMAN REGÜLATÖRÜ

- Voltaj: 220 V AC - 50 Hz.
- Maksimum röle akımı: – 50 Hz 12 A.
- Kontak tipi NC/NA.
- LED voltaj çıkışı: kırmızı ve yeşil, bağımsız.
- Zamanlayıcı boyutları 52 x 90 x 80 mm
- Mevcut zamanlar: 1,2,3,4,5,6,7,8,10,12,15,20,25 ve 30 dakika.
- LED göstergeleri:
- LED'ler kapalı = voltaj yok.
- Kalıcı yeşil LED: röle devresi etkinleştirildi.
- Kalıcı kırmızı LED: röle devresi devre dışı bırakıldı.
- Yanıp sönen yeşil LED: Kapatmak için 10 saniye.

Yönetmelikler:

- Belirli voltaj limitleri dahilinde kullanılmak üzere tasarlanmış elektrikli ekipmanlara ilişkin Direktif 2014/35/EU
- Elektromanyetik uyumluluğa ilişkin 2014/30/EU Direktifi
- Elektrikli ve elektronik ekipmanlarda belirli tehlikeli maddelerin kullanımının kısıtlanmasına ilişkin Direktif 2011/65/EU
- Enerji ile ilgili ürünler için eko-tasarım gerekliliklerini belirleme çerçevesine ilişkin Direktif 2009/125/EC.

	Kod	Birim Fiyat EURO
Otomatik zaman regülatörü	35403	750,00

DEĞERLİ MÜŞTERİLERİMİZ FLUIDRA KATALOGDAKİ ÜRÜNLERE VE YEDEK PARÇALARA %5 ZAM GELMİŞTİR.

SAUNALAR

- + Sağlık ve esenlik kaynağı.
- + Saunalar rahatlamanın yanı sıra binlerce yıldır tıbbi amaçlarla da kullanılmaktadır.
- + Atalarımız saunaların iyileştirici faydalarını hissettiler ve modern bilim de bunları doğruluyor.
- + Sauna, kan ve motor sistemini iyileştirmenin, kas ağrısını azaltmanın ve eklem hareketini artırmanın mükemmel bir yoludur. Aynı zamanda cildimiz için iyi bir partnerdir, onu parlak ve güzel yapar.
- + Sauna canlılığı ve enerjiyi artırarak sağlıklı kalmamıza yardımcı olur.
- + Daha fazla sauna, daha fazla sağlık ve esenlik.



DEĞERLİ MÜŞTERİLERİMİZ FLUIDRA KATALOGDAKİ ÜRÜNLERE VE YEDEK PARÇALARA %5 ZAM GELMİŞTİR.

VENTURA



Özellikleri

- Kolay kurulum
- Çok yönlü malzeme seçimi (ventura panelleri her zaman kabinin içinde)
- Tamamen cam ön kısım ve gelişmiş ventura panellerle modern görünüm
- Ölçü ve düzen kolayca değiştirilebilir
- Geliştirilmiş PIR yalıtımı
- Hibrit sauna olarak mevcuttur

Ürün detayları

- Enerji verimliliği için yüksek performans (pır izolasyonu)
- Tek bölmeli 8mm temperli camdan yapılmış cam duvar
- Üstü yüksek kaliteli dışbudak kaplamalı ventura oturma grupları.
- Üstte yüksek kaliteli dışbudak kaplamalı dış ve iç paneller.
- Duvar kalınlığı ca.100mm genişlik.
- Sauna ısıtıcısı ayrı satılır.

Ölçüler (mm)	Kod	Birim Fiyat EURO
1600 x 2000	SHV1620	40.000,00
2000 X 2000	SHV2020	45.000,00

BLOK

Özellikleri



- Blok sauna kabinleri tesislerinize ve zevkinize uyacak şekilde özelleştirilebilir, ayrıca iki standart boyut da mevcuttur
- Son derece hızlı kurulum
- Seçtiğiniz paneli karıştırıp eşleştirin (kızılağaç, titrek kavak, ısı işlem görmüş kavak veya ısı işlem görmüş çalı kızılğacı) köknar, görsel olmayan yüzeyler için mevcuttur.
- Yüksek kaliteli siyah çerçeveli temperli cam ile ferahlık hissi. Bir veya iki cam köşe ile saunanızın görünümünü iyileştirin.
- Geliştirilmiş yalıtım
- Yatay veya dikey yönde ek rgbw led ışıklar.
- Hibrit sauna olarak mevcuttur.

Ürün detayları

Xenio dokunmatik dijital kontrol paneli.

- Enerji verimliliği için yüksek performans (pır yalıtım)
- Cam duvarlar tek bölmeli 8mm temperli camdan yapılmıştır
- Derinlik ve genişlik 1,3 m ile 2,5 m arasında değişebilir
- Blok banklar sağlam 42x66 ladin çerçevelerle donatılmıştır.
- Duvar Kalınlığı ca.100 mm genişlik
- Sauna ısıtıcısı ayrı satılır

Ölçüler (mm)	Kod	Birim Fiyat EURO
1600 x 2000	SHB1620ACD	26.000,00
2000 x 2000	SHD2020ACD	32.000,00

İÇ MEKAN SAUNALAR



VARIANT

Özellikleri

- Varyant sauna tamamen yalıtılmıştır ve enerji tasarrufludur.
- Kolay kurulumlu standard kabin
- Dikey duvar panelleriyle modern Finlandiya tasarımı
- Her zaman cam kapı ile donatılmıştır
- Ayarlanabilir ayaklar zemine mükemmel uyum sağlar

Ürün detayları

- Her iki tarafta spurce paneller ve standart olarak kavak ağacından formül banklar
- Formül tezgahları için isteğe bağlı tezgah malzemeleri: kızılâğaç ve ısıl işlem görmüş kavak.
- İsteğe bağlı duvar kaplama malzemeleri: kavak, kızılâğaç ve ısıl işlem görmüş kavak.
- Komple sauna kiti olarak teslim edilir

Standart duvar kaplaması Ladin	Standart oturma grubu Kavak

Kızılâğaç	Kavak	Isıl işlem görmüş Kavak

Opsiyonel Oturma grubu Kızılâğaç	Opsiyonel Oturma grubu Isıl işlem görmüş kavak

Teknik detaylar	S1212	S1515 S1515R S1515L	S2015 S2015R S2015L	S2020 S2020R S2020L	S2520 S2520R S2520L
Kişi sayısı	1-2	1-3	1-5	1-4	1-6
GenişlikxDerinlik x Yükseklik	1150x1150x2030	1505x1505x2030	1945x1505x2030	1945x1915x2030	2380x1945x2030
Isıtıcı dahil	Deltai,D36	Vega,BC45	Vega,BC60	Vega,BC60	Vega,BC80
Birim Fiyat (EURO)	6.900,00	10.000,00	12.000,00	13.000,00	15.500,00
		10.000,00	12.000,00	13.000,00	15.500,00
		10.000,00	12.000,00	13.000,00	15.500,00



VARIANT VIEW

Özellikleri

- Dikey ladin duvar panelleriyle Fin tasarımı
- Kolayca kurulabilen standart sauna kabini
- Ön cam doğal ışığın içeri girmesini sağlar ve ferahlık hissi yaratır.
- İsteğe bağlı RGBW LED ışıklar ilham verici bir ortam yaratır
- Oturma grubu sağa ve sola şeklinde düzenlenebilir.

Ürün detayları

- Kavak ağacından yapılmış banklar
- Ladin ağacından yapılmış dış ve iç paneller.
- Alüminyum folyo buhar bariyerli fiberglas yalıtım
- Tek camlı emniyet camından yapılmış yüksek kaliteli tam cam ön kısım.
- Sauna ısıtıcısı ayrı satılır.

Teknik detaylar	S1212SV	S1616SV	S1620SV	S2020SV	S1616CV	S2020CV
Kişi sayısı	1-2	1-4	1-5	1-6	1-4	1-5
GenişlikxDerinlik xYükseklik	1250x1183 x 2020	1635X1607 X 2020	2060x1608 x 2020	2060x2033 x 2020	1635X1635 x 2020	2060x2033 x 2020
Net Ağırlık	233	306	370	390	293	395
Tavsiye edilen ısıtıcı kW	3.6	6	6-7	8-9	max.6	8-9
Birim Fiyat (EURO)	7.600,00	10.700,00	12.500,00	13.500,00	10.200,00	13.500,00

SMART FOLD 2.0



Özellikleri

- Harvia'nın SmartFold 2.0 saunası gerçek bir uzay harikasıdır.Sauna kullanılmadığında rahatlıkla katlanabilir ve böylece diğer saunalara göre önemli miktarda yer tasarrufu sağlanır.
- Bu sauna 2 kişiye kadar oturma kapasitesine sahiptir ve kurulumu kolay olan ve önceden monte edilmiş bir sauna kiti olarak teslim edilir ve elektrik kablosu gerekmez.
- Smart fold 2.0 de iki cam kapı ile iki katlanabilir bank bulunur.Bu nedenle elektrikli sandalye erişimine uygundur.
- Dış duvarlar suya dayanıklıdır ve duş duvarı olarak kullanılabilir.
- Dış duvar,banyo tasarımına uyacak şekilde fayans veya duvar kağıdı ile dekore edilebilir.

Ürün Detayları

- Solid oturma grubu siyah veya beyaz ekstra geniş ladin sauna panelleri ile teslimat.
- Pur yalıtımı enerji tasarruflu sauna ısıtmasını garanti eder
- Delta D36XE sauna ısıtıcısı dahildir.
- Kontrol paneline entegre Led ışık ve anahtar
- Isıtmayı sağlayan entegre güvenlik anahtarı ,sauna açkkan ısıtmaya geçmesini sağlar.

Teknik Detaylar	SHSF1212
Kişi Sayısı	1-2
Genişlik xDerinlik xYükseklik(mm)	1200X1200X2080mm
Net Ağırlık Kg	291
Birim Fiyat (Euro)	21.000,00

DEĞERLİ MÜŞTERİLERİMİZ FLUIDRA KATALOGDAKİ ÜRÜNLERE VE YEDEK PARÇALARA %5 ZAM GELMİŞTİR.

DIŐ MEKAN SAUNALAR

LEGEND



Özellikleri

- Montajlı olarak teslim edilir(Isıtıcı ve baca şantiyede takılır.
- Siyah boyalı yumuŐak ağaŐ kontraplaktan yapılmıŐ iŐ ve dıŐ kısımlar
- Duman grisi ısıya dayanıklı cam pencere.
- Duman grisi cam kapı manyetik kitle,saunanın kapısı yalnızca sauna kullanılmadıĐında kilitlenebilir.Kilit kapının sert havalarda açılmasını önler ve çocukların yetişkinlerin yanında olmadan saunaya girememesini saĐlar.

Ürün detayları

- Pencere genişliĐi 1950 x 1840 mm yükseklikte
- Tavan kiriŐleri 45 x 95 mm.
- Yan duvarda 122 mm ve arka duvarda 137 mm duvar kalınlıĐı
- Çatı malzemesi 187 mm teneke
 - Pencere malzemesi: Çift camlı (8mm + 6 mm temperli cam),Camlar arasındaki boşluk Argon gazıyla doldurulmuŐtur

ÜRÜN KODU	SLH 3410
BİRİM FİYAT(EURO)	40.000,00

SOLİDE COMPACT



Özellikleri

- Solide Compact,kompakt boyutlu,montajı kolay bir üründür.
- 4 kişiye kadar oturma kapasiteli açık hava saunası
- Kilitlenebilir cam kapı ile birlikte büyük pencereler,tabandan tavana pencereler.
- Serinlemek için terası mevcuttur.
- Açık renkli ladin bençler

Ürün Detayları

- Kalın 40 mm ladin kiriŐlerden imal edilmiŐ,dıŐ duvarlar istenilen renge boyanabilir..
- Pencere malzemesi;Çift cam (4 mm + 4 mm tempeli cam)camlar arası 8mm boşluk.
- Kapı camı :Çift cam(4mm + 4mm temperli cam) camlar arası 8mm boşluk.
- Basınçla empenye edilmiŐ keresteden yapılmıŐ sauna temeli
- Odun yakan ısıtıcı önerilir.

Duvar malzemesi-Ladin ağacı	Oturma grubu malzemesi-Ladin ağacı

ÜRÜN KODU	SLDCO1PS	SLDCO2PS
GENİŐLİK X DERİNLİK(MM)	3130X3155mm	3130x3435mm
BİRİM FİYAT(EURO)	21.000,00	21.000,00

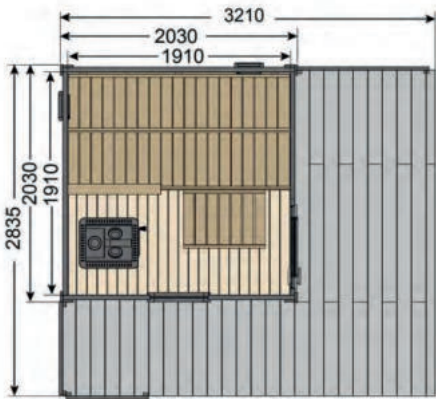

DEĐERLİ MÜŐTERİLERİMİZ FLUIDRA KATALOGDAKİ ÜRÜNLERE VE YEDEK PARÇALARA %5 ZAM GELMİŐTİR.

KUUSI FIÇI SAUNA



Özellikleri

- Makul büyüklükte bir pakette teslim edilir,her büyüklükteki bahçeye kolayca sığar .
- 2 kişiyle kolay kurulum
- 2 Adet oturma grubu (genişlik 60 cm)
- 2 koltuk arkalı
- Zemin ızgarası 2 parçalı
- Çatı kaplaması dahil,bitüm siyah çatı kiremiti
- Isıtıcı emniyet koltuğu
- Odun yakan ısıtıcı ,baca, ve güvenlikaksesuarlarıyla birlikte kullanım için idealdir.

Ürün detayları

- Kabin Ladin ağacından tahtalar 40 mm(duvar 44mm) iç mekan kavak ağacından yapılmıştır.
- Beyaz ışıklı LED bar ,kısılabilir,76 cm uzunluğundan
- 8 mm temperli camdan yapılmış şeffaf cam kapı
- Basınç emdirilmiş ahşaptan yapılmış ayaklar

KOD	ÇAPI	UZUNLUK	BİRİM FİYATI(EURO)
SHKM 180 PS	180	220 cm	10.500,00
SHKM 220 PS	200	240 cm	11.500,00

KUIKKA SAUNA



Özellikleri

- Harvia Kuikka ,otantik sauna deneyimini kapsayan geleneksel bir kabin saunasıdır.
- Saunadan sonra serinlemek için bir yer görevi gören ön veranda alanı
- Siyah çatı kiremitleri dahildir..
- Tam bir sauna seti olarak teslim edilir.
- Paket dahil olanlar: Harvia 20 pro,koruyucu kılıf wL550, koruyucu yatak takımı WL 100 ve baca 2000 mm veya elektrikli ısıtıcı Senator (9kW)+Kontrol ünitesi c150

Ürün Detayları

- Yüksek kaliteli 45 mm kalınlığındaki iskandinav ladin keresteden üretilmiştir.
- Pencere malzemesi: Tek cam (4mm temperli cam).
- Kapı camı :Tek cam (4 mm temperli cam).

Duvar Oturma Grubu-ladin		Bank oturma grubu-Ladin
Kod	Ürün	Birim Fiyat
SO220E	Elektrik Sobalı Kuikka	19.000,00
SO220V	Odun Sobalı Kuikka	23.800,00



RADIANT INFRA

Özellikleri

- Tek kişilik sauna .
- Kızılötesi paneller anında sıcaklığa hazır
- Neredeyse heryönden hedeflenen kızılötesi radyasyon
- Kas gerginliğini rahatlatmak için hafif kuru ısı
- Rahatlama ve meditasyon için uygun,rahat ve sessiz sauna.

Ürün detayları

- 4 ısıtma elemanı.
- 1 X arka duvar paneli 380 W
- 2 X yan duvar paneli 380 K
- 1 X tezgah altı destek paneli 200 W
- Dahili hoparlörler

ÜRÜN KODU	SGC0909BR	SGC1210BR
Genişlik x Derinlik (mm)	900 x 900 mm	1200 x 1050 mm
Birim Fiyat (Euro)	6.500,00	7.500,00

Vega Compact

HARVIA



AÇIKLAMA

Kontrol paneli dahil, taş hariç. Monofaze veya trifaze kullanım. Paslanmaz çelikten mamül. (Taş kapasitesi 7kg)

	Kod	Standart Paket	Standart ağırlık kg	Standart hacim m ³	Birim Fiyat EURO
3.5 kW	HCB350400S	1	-	-	650,00

VEGA Compact sauna sobası

HARVIA



AÇIKLAMA

Kontrol paneli dahil, taş hariç. Monofaze veya trifaze kullanım. Paslanmaz çelikten mamül. (Taş kapasitesi 20kg)

	Kod	Standart Paket	Standart ağırlık kg	Standart hacim m ³	Birim Fiyat EURO
4.5 kW	HCB450400S	1	-	-	720,00
6.0 kW	HCB600400S	1	-	-	750,00
9.0 kW	HCB900400S	1	-	-	830,00

VEGA sauna sobası

HARVIA



AÇIKLAMA

Kontrol paneli ve taş hariç. Monofaze veya trifaze kullanım. Paslanmaz çelikten mamül. (Taş kapasitesi 20kg)

	Kod	Standart Paket	Standart ağırlık kg	Standart hacim m ³	Birim Fiyat EURO
6.0 kW	HCBE600400S	1	-	-	700,00
9.0 kW	HCBE900400S	1	-	-	750,00

Delta sauna sobası

HARVIA



AÇIKLAMA

Kontrol paneli dahil, taş hariç. Monofaze veya trifaze kullanım. Paslanmaz çelikten mamül. (Taş kapasitesi 11kg)

	Kod	Standart Paket	Standart ağırlık kg	Standart hacim m ³	Birim Fiyat EURO
2.3 kW	HD230400	1	-	-	725,00
3.6 kW	HD360400	1	-	-	750,00

DEĞERLİ MÜŞTERİLERİMİZ FLUIDRA KATALOGDAKİ ÜRÜNLERE VE YEDEK PARÇALARA %5 ZAM GELMİŞTİR.

SAUNA SOBALARI



The Wall model sauna sobası

HARVIA

AÇIKLAMA

Kontrol paneli dahil, taş hariç. Monofaze veya trifaze kullanım. Paslanmaz çelikten mamül. (Taş kapasitesi 20kg)

	Kod	Standart Paket	Standart ağırlık kg	Standart hacim m ³	Birim Fiyat EURO
4.5 kW	HSW 450400	1	-	-	920,00
8.0 kW	HSW 800400	1	-	-	990,00
6.0 kW	HSW 600400	1	-	-	950,00



Top Class Combi model sauna sobası

HARVIA

AÇIKLAMA

Buhar hazneli, kontrol paneli ve taş hariç. Monofaze veya trifaze kullanım. Paslanmaz çelikten mamül. (Taş kapasitesi 20kg)

	Kod	Standart Paket	Standart ağırlık kg	Standart hacim m ³	Birim Fiyat EURO
8.0 kW	HKSE800400	1	-	-	1.800,00
9.0 kW	HKSE900400	1	-	-	1.850,00



VEGA Pro sauna sobası

HARVIA

AÇIKLAMA

Kontrol paneli ve taş hariç. Monofaze veya trifaze kullanım. Paslanmaz çelikten mamül. (Taş kapasitesi 50kg)
STOKLARLA SINIRLIDIR.

	Kod	Standart Paket	Standart ağırlık kg	Standart hacim m ³	Birim Fiyat EURO
10.5 kW	HCB105400S	1	-	-	1.600,00
13.5 kW	HCB135400S	1	-	-	1.720,00
16.5 kW	HCB165400S	1	-	-	1.950,00



CLUB sauna sobası

HARVIA

Kontrol paneli ve taş hariç. Monofaze veya trifaze kullanım. Paslanmaz çelikten mamül. (Taş kapasitesi 60kg)

	Kod	Standart Paket	Standart ağırlık kg	Standart hacim m ³	Birim Fiyat EURO
13.5 kW	HRKG135400	1	-	-	2.000,00
15.0 kW	HRKG150400	1	-	-	2.300,00



CLUB PRO-E sauna sobası

AÇIKLAMA

Kontrol paneli ve taş hariç. Trifaze kullanım. Paslanmaz çelikten mamül. (Taş kapasitesi 100kg)

	Kod	Standart Paket	Standart ağırlık kg	Standart hacim m ³	Birim Fiyat EURO
20.0 kW	HRL200400	1	-	-	4.900,00
26.5 kW	HRL260400	1	-	-	6.150,00
33.0 kW	HRL330400	1	-	-	6.350,00



Cilindro sauna sobası

AÇIKLAMA

Kontrol paneli dahil, taş hariç. Monofaze veya trifaze kullanım. Paslanmaz çelik gövde. (Taş kapasitesi 80kg)

	Kod	Standart Paket	Standart ağırlık kg	Standart hacim m ³	Birim Fiyat EURO
6.6 kW	HPC66400	1	-	-	1.250,00
9.0 kW	HPC900400	1	-	-	1.350,00



Cilindro-E sauna sobası

AÇIKLAMA

Kontrol paneli ve taş hariç. Monofaze veya trifaze kullanım. Paslanmaz çelik gövde. (Taş kapasitesi 80-90kg)

	Kod	Standart Paket	Standart ağırlık kg	Standart hacim m ³	Birim Fiyat EURO
6.8 kW	HPCE700400	1	-	-	1.050,00
9.0 kW	HPCE900400	1	-	-	1.100,00
10.8Kw	HPCE1104	1	-	-	1.600,00



Cilindro Pro-E sauna sobası

AÇIKLAMA

Kontrol paneli ve taş hariç. Trifaze kullanım. Paslanmaz çelik gövde. (Taş kapasitesi 140-200kg)

	Kod	Standart Paket	Standart ağırlık kg	Standart hacim m ³	Birim Fiyat EURO
13.2 kW	HPCE100400	1	-	-	2.700,00
20 kW	HPCE165400	1	-	-	3.050,00

DEĞERLİ MÜŞTERİLERİMİZ FLUIDRA KATALOGDAKİ ÜRÜNLERE VE YEDEK PARÇALARA %5 ZAM GELMİŞTİR.

Kontrol panelleri



AÇIKLAMA

		Kod	Standart Paket	Standart ağırlık kg	Standart hacim m ³	Birim Fiyat EURO
C90	2,3 - 9 kW sobalar için	C090400	1	-	-	850,00
C150	2,3 - 17 kW sobalar için	C150400	1	-	-	950,00
C260-20	10,5 - 22 kW sobalar için	C26040020	1	-	-	2.800,00
C400 Pro	- 40kW sobalar için	C400 vkk	1	-	-	3.200,00

Xenio kontrol panelleri

AÇIKLAMA

		Kod	Standart Paket	Standart ağırlık kg	Standart hacim m ³	Birim Fiyat EURO
CX110	2,3 - 11 kW sobalar için	CX110400	1	-	-	1.100,00
CX150	2,3 - 17 kW sobalar için	CX150400	1	-	-	1.750,00
CX180	29 kw a kadar olan sobalar	CX180-45	1	-	-	2.400,00

Sauna kapı sensörü veya ısıtıcı güvenlik ekipmanıyla uyumlu olup, güvenli uzaktan kumanda imkanı sunar. Xenio kontrol paneli ve mobil cihazla saunanızı kontrol edebilir ve sizin için doğru sıcaklığa ne zaman ulaşacağını tek bakışta görebilirsiniz. Elektrikli ısıtıcı ile uyumlu, maks. 17 kW CX1104CXW

Xenio Combi CX110C WiFi kontrol ünitesiyle saunanızı modern bir şekilde kontrol edebilirsiniz. Saunanızın fonksiyonlarını kablosuz olarak kontrol etmek için MyHarvia mobil uygulamasını kullanın.

Geleneksel veya buharlı kombi ısıtıcı (maks. 11 kW) veya sauna buhar ünitesi (maks. 3,6 kW) ile uyumludur

Sauna soba taşı

AÇIKLAMA

		Kod	Standart Paket	Standart ağırlık kg	Standart hacim m ³	Birim Fiyat EURO
Volkanik sauna taşı (20 kg) (5-10 cm)		AC3000	1	-	-	70,00
Volkanik sauna taşı (20 kg) (10-15 cm)		AC3020	1	-	-	70,00
Beyaz dekoratif sauna taşı(20kg)		AC4000	1	-	-	160,00
Kırmızı granit sauna taşı (20kg)		AC5000	1	-	-	220,00

Sauna kokuları

AÇIKLAMA

		Kod	Standart Paket	Standart ağırlık kg	Standart hacim m ³	Birim Fiyat EURO
Okaliptüs sauna kokusu (5lt)		SAC25031	1	-	-	190,00
Okaliptüs sauna kokusu (0.5lt)		SAC25011	1	-	-	55,00
Limon sauna kokusu (0.5lt)		SAC25012	1	-	-	55,00
Huş sauna kokusu (0.5lt)		SAC25013	1	-	-	55,00
Çam sauna kokusu (0.5lt)		SAC25014	1	-	-	55,00
Nane sauna kokusu (0.5lt)		SAC25017	1	-	-	55,00
Elma sauna kokusu (0.5lt)		SAC25018	1	-	-	55,00
Sauna temizleyici (0.5lt)		SAC25040	1	-	-	55,00



DEĞERLİ MÜŞTERİLERİMİZ FLUIDRA KATALOGDAKİ ÜRÜNLERE VE YEDEK PARÇALARA %5 ZAM GELMİŞTİR.

Sauna aksesuarları

AÇIKLAMA



SAS21060T



SAS21103



SAC92000



A-210-THS



SAS92300



SAC10107



SA006



SAC10111



SAC10101



SAC19900



SAC19800



SAC10640



SAS24300



SAS24200

	Kod	Standart Paket	Standart ağırlık kg	Standart hacim m ³	Birim Fiyat EURO
Sauna lambası	SAS21060T	-	-	-	64,00
Lux sauna apliği	SAS21103	-	-	-	220,00
Lamba apliği	SAS21101	-	-	-	170,00
Paslanmaz çelik lamba aksesuar seti	SAS21106	-	-	-	230,00
Paslanmaz sauna seti (kova, kepçe termo/ hidrometre)	SA006	-	-	-	410,00
Ahşap kova (4lt) plastik kabi ile beraber	SAC10003	-	-	-	145,00
Ahşap kova (7lt) plastik kabi ile beraber	SAC10107	-	-	-	155,00
Siyah kova ve kepçe seti (4lt)	SAC10111	-	-	-	220,00
Ahşap kepçe (36cm)	SAC10640	-	-	-	58,00
Ahşap kepçe (48cm)	SAC10650	-	-	-	73,00
Siyah termometre/higrometre	A-210-THS	-	-	-	280,00
Termometre Ø110	SAC92000	-	-	-	130,00
Termo/ hidrometre	SAS92300	-	-	-	140,00
Lux kum saati	SAC19800	-	-	-	130,00
Kum saati	SAC19900	-	-	-	95,00
Havalandırma kapağı	SAS24200	-	-	-	80,00
Havalandırma menfezi	SAS24300	-	-	-	80,00
Paslanmaz çelik sauna hoparlörü Ø 8 cm	SACK08008	-	-	-	200,00
Sauna hoparlörü Ø 16 cm	SACK08016	-	-	-	190,00
30 x 39 Baş yastığı (Family)	SAS24000	-	-	-	100,00

DEĞERLİ MÜŞTERİLERİMİZ FLUIDRA KATALOGDAKİ ÜRÜNLERE VE YEDEK PARÇALARA %5 ZAM GELMİŞTİR.

SAUNA AKSESUARLARI

Ahşap çerçevesi cam sauna kapıları



D71901M

D71904M

Sauna resimleri standart ürünü göstermemektedir (tablo aksesuar Özeti'nden bazı aksesuarlar eklenebilir).

Lütfen sipariş verirken aksesuarların kodlarını dikkate alınız.

	Kod	Standart Paket	Standart ağırlık kg	Standart hacim m ³	Birim Fiyat EURO
Çam çerçevesi bronz camlı (Derinlik: 6cm)	D71901M	1	-	-	510,00
Çam çerçevesi düz camlı (Derinlik: 6cm)	D71904M	1	-	-	510,00
Alder çerçevesi düz camlı (Derinlik: 6cm)	D71904L	1	-	-	570,00

NOT: DİĞER CAM RENKLERİ İÇİN FİYAT SORUNUZ.

Alüminyum çerçevesi

Sauna / Buhar Odası kapıları

	Kod	Standart Paket	Standart ağırlık kg	Standart hacim m ³	Birim Fiyat EURO
Alüminyum çerçevesi bronz camlı sauna/ buhar odası kapısı (Derinlik: 6 cm)	DA71901	1	-	-	990,00
Alüminyum çerçevesi düz camlı sauna/ buhar odası kapısı (Derinlik: 6 cm)	DA71904	1	-	-	990,00
Alüminyum çerçevesi bronz camlı dekoratif sauna/buhar odası kapısı (Derinlik: 6 cm)	DA71901L	1	-	-	1.450,00

NOT: DİĞER CAM RENKLERİ İÇİN FİYAT SORUNUZ.

Sauna ahşapları

HARVIA



Boyutlar (mm)	Kod	Standart Paket	Standart ağırlık kg	Standart hacim m ³	Birim Fiyat EURO
FIN CAMI LAMBRI (15*95) 2,1 m uzunluğunda	SAS1521EM	-	-	-	10,60
ASPEN LAMBRI (15*70) 2,4 m uzunluğunda	1518HA24	-	-	-	11,80
ALDER LAMBRI (15x18) 2,4 m uzunluğunda	1518LE24	-	-	-	10,50
THERMO ASPEN(18x85) 2,4 m uzunluğunda	1518LHA24	-	-	-	13,00
ASPEN OTURMA LATASI(15x70) 2,1 m uzunluğunda	1570HA21	-	-	-	16,00
ALDER OTURMA LATASI(15x70) 2,4 m uzunluğunda	SASX1304	-	-	-	14,00

Sauna su boşaltma kovası

HARVIA



SAUNA SU BOŞALTMA KOVASI	393-A	-	-	-	370,00
--------------------------	-------	---	---	---	--------

DEĞERLİ MÜŞTERİLERİMİZ FLUIDRA KATALOGDAKİ ÜRÜNLERE VE YEDEK PARÇALARA %5 ZAM GELMİŞTİR.

BUHAR ODALARI

HARA



+ Düz çizgiler, ölçülü ve zarif tasarım. AstralPool buhar odaları, piyasadaki en ileri teknolojiye uyarlanmış İtalyan tasarımının lüksünü sunar.

- Duvar modülleri: Elokсалlı alüminyum yapı üzerine çift yüksek yoğunluklu geliştirilmiş polistiren panel ile üretilmiştir.
- Tavan: 3 mm'lik siyah metakrilat modüllerinden yapılmış, anodize edilmiş alüminyum destek üzerinde duran ve çok katlı polyster reçine katmanları ile sıkıştırılmış tonozlu tavan.
- Starry Sky ve oturma grubu altı perimetral led dahildir.
- Siyah lake difüzör.
- Alt ve üst halka: Elokсалlı alüminyum.
- Kapı kolu: Boru şeklinde siyah mat boyalı paslanmaz çelik.
- Ön kaplama: 10 mm lamine cam (5+5)
- Nilium (Grup 2) geniş format porselen ile kaplanmış oturma grupları.
- Radium (Grup 2) geniş formatlı porselen kaplı duvarlar.
- 1 Puf dahildir.
- Kapı: 8 mm temperli camdan, menteşeler anodize alüminyum siyah mat.
- Kontrol paneli: Ecotouch.
- Starry Sky tavan ışılandırma pakete dahildir.
- Buhar jeneratörü pakete dahildir. Modele uygun güçte. (opsiyonel: yumuşatıcı).
- Bir adet Aromaterapi bir esans dahildir (isteğe bağlı 4 esansa kadar).

* Özel tasarıma göre değişiklik gösterebilir.

Ölçüler (mm)	Kod	Birim Fiyat EURO
Buhar odası		
250 x 250 x 220	73925	LFS
300 x 250 x 220	73926	LFS
300 x 300 x 220	73927	LFS

SUTRA



+ Düz çizgiler, ölçülü ve zarif tasarım. AstralPool buhar odaları, piyasadaki en ileri teknolojiye uyarlanmış İtalyan tasarımının lüksünü sunar.

- Duvar modülleri: Elokсалlı alüminyum yapı üzerine çift yüksek yoğunluklu geliştirilmiş polistiren panel ile üretilmiştir.
- Tavan: 3 mm'lik siyah metakrilat modüllerinden yapılmış, anodize edilmiş alüminyum destek üzerinde duran ve çok katlı polyster reçine katmanları ile sıkıştırılmış tonozlu tavan.
- Tavan & oturma grubu altı LED aydınlatma.
- Siyah lake difüzör.
- Alt ve üst halka: Elokсалlı alüminyum.
- Kapı kolu: Boru şeklinde siyah mat boyalı paslanmaz çelik.
- Ön kaplama: 10 mm lamine cam (5+5).
- Kairos (Grup 3) geniş format porselen ile kaplanmış oturma grupları.
- Beyaz solid yüzeyli duvarlar.
- Kapı: 8 mm temperli camdan, menteşeler anodize alüminyumdan. Genişlik 90 cm*.
- Kontrol paneli: Ecotouch
- Buhar jeneratörü pakete dahildir. Modele uygun güçte. (opsiyonel: yumuşatıcı).
- Bir adet Aromaterapi bir esans dahildir (isteğe bağlı 4 esansa kadar).

* Özel tasarıma göre değişiklik gösterebilir.

Ölçüler (mm)	Kod	Birim Fiyat EURO
Buhar odası		
250 x 200 x 220	73917	LFS
250 x 250 x 220	73918	LFS
300 x 250 x 220	73919	LFS
300 x 300 x 220	73920	LFS

DEĞERLİ MÜŞTERİLERİMİZ FLUIDRA KATALOGDAKİ ÜRÜNLERE VE YEDEK PARÇALARA %5 ZAM GELMİŞTİR.

BUHAR ODALARI

SMSR



- Kurulumu kolay ve hızlı
- Tüm kurulumun görünümünü ve hissini beğenimize göre özelleştirin
- Buhar odası bankları için isteğe bağlı ısıtma desteği ekleyin
- Dayanıklı ama hafif yapı
- Teslimat içeriği yalnızca spa modülü öğelerini içerir. İç ve dış fayanslar, kapı veya diğer özellikler dahil değildir.
- Buhar odası modülünün kalınlığı 50 mm, fayanssız

Kod	Ölçüler (mm)	Birim Fiyat (Euro)
SMSR1515	1500x1500x2250	7.000,00
SMSR1520	1500x2000x2250	7.500,00
SMSR2020	2000x2000x2250	5.400,00
SMSR2030	2000x3000x2250	10.100,00

YUVARLAK DUŞLAR

SMSC21

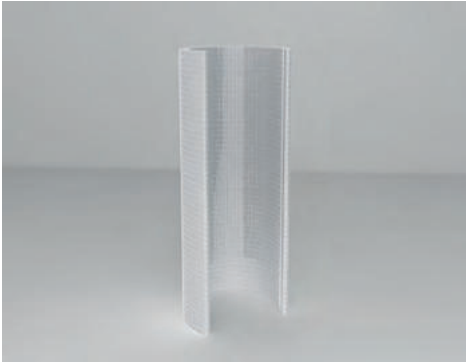

Harvia duş modülleri, duş deneyimini zenginleştirmek için benzersiz tasarlanmış konseptlerdir. Harvia Circle, dekorasyon düzeninize dalga benzeri bir su unsuru getiren bir duş kemeridir. Yarım daire tasarımı hoş bir duş alanı yaratır ve duş modülleri kolayca etkileyici ve işlevsel şemalarla birleştirilebilir. Harvia Circle'ın çapı ve yüksekliği ihtiyaçlarınıza ve gereksinimlerinize göre özelleştirilebilir. Harvia duş modüllerinin kurulumu kolaydır ve hem evler hem de spa'lar için uygundur.

Teslimat içeriği yalnızca spa modülü öğelerini içerir. İç ve dış fayanslar, kapı veya diğer özellikler dahil değildir.

Kod	Ölçüler (mm)	Birim Fiyat (Euro)
SMSC21	1180X1180X2100	1.800,00

SALYANGOZ DUŞLAR

SMSS21



Harvia duş modülleri, duş deneyimini zenginleştirmek için benzersiz tasarlanmış konseptlerdir. Kemer şekli, dekorasyon düzeninize dalga benzeri bir su unsuru katar. Yarım daire tasarımı hoş bir duş alanı yaratır ve duş modülleri kolayca etkileyici ve işlevsel şemalarla birleştirilebilir. Harvia Duş'un çapı ve yüksekliği ihtiyaçlarınıza ve gereksinimlerinize göre özelleştirilebilir. Harvia duş modüllerinin kurulumu kolaydır ve hem evler hem de spa'lar için uygundur.

Teslimat içeriği yalnızca spa modülü öğelerini içerir. İç ve dış fayanslar, kapı veya diğer özellikler dahil değildir.

Kod	Ölçüler (mm)	Birim Fiyat (Euro)
SMSS21	2095X2095X2100	4.800,00

DEĞERLİ MÜŞTERİLERİMİZ FLUIDRA KATALOGDAKİ ÜRÜNLERE VE YEDEK PARÇALARA %5 ZAM GELMİŞTİR.

BUHAR KABİNERİ İÇİN OTURMA SİSTEMLERİ

SMBB



Harvia spa bankları optimum rahatlama için tasarlanmıştır. Konforlu koltuk ve yüksek sırtlık, tüm vücudunuzu memnun eden bir deneyim yaratır. Basic banklar, suya dayanıklılığı ve kaliteli malzemeleri sayesinde tüm yıl boyunca iç mekanlarda spa ve wellness merkezlerinde, ayrıca dış mekanlarda bahçelerde, teraslarda, havuzlarda vs. kullanılabilir. Harvia spa modülleri aynı zamanda neredeyse tüm ihtiyaçlara göre özelleştirilebilir. Müşteri ihtiyaç ve gereksinimlerine göre herhangi bir şekil ve boyut.

Teslimat içeriği yalnızca spa modülü öğelerini içerir. İç ve dış fayanslar, kapı veya diğer özellikler dahil değildir.

Kod	Ölçüler (mm)	Birim Fiyat (Euro)
SMBB	1000X870X600	900,00
SMBB1	1000X1100X700	970,00
SMBB2	1000X1100X875	990,00
SMBB3	1000X521X523	730,00

YATAK ŞEKLİNDE OTURMA GRUBU

SMBC



Harvia spa bankları optimum rahatlama için tasarlanmıştır. Couche, vücudun doğal şeklini destekleyecek şekilde tasarlanmıştır ve bu sayede son derece rahatlatıcı bir deneyim sunar. Harvia spa bankları, suya dayanıklılığı ve yüksek kaliteli malzemeleri sayesinde tüm yıl boyunca spa ve sağlıklı yaşam merkezlerinde iç mekanların yanı sıra bahçelerde, teraslarda, havuzlarda vb. dış mekanlarda kullanılabilir. Harvia spa modülleri ayrıca özelleştirilebilir Müşteri ihtiyaç ve gereksinimlerine göre neredeyse her şekil ve boyutta.

Teslimat içeriği yalnızca spa modülü öğelerini içerir. İç ve dış fayanslar, kapı veya diğer özellikler dahil değildir.

Kod	Ölçüler (mm)	Birim Fiyat (Euro)
SMBC	700X11867X958	2.450,00

SLEEP OTURMA GRUBU

SMBS

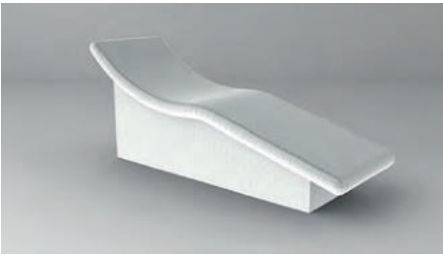

Harvia spa bankları optimum rahatlama için tasarlanmıştır. Vücudun doğal şekline uyum sağlayan uyku bankları, sakinleştirici ve tam anlamıyla rüya gibi bir dinlenme deneyimi yaratıyor. Harvia spa bankları, suya dayanıklılığı ve yüksek kaliteli malzemeleri sayesinde tüm yıl boyunca spa ve sağlıklı yaşam merkezlerinde iç mekanların yanı sıra bahçelerde, teraslarda, havuzlarda vb. dış mekanlarda kullanılabilir. Harvia spa modülleri ayrıca özelleştirilebilir Müşteri ihtiyaç ve gereksinimlerine göre neredeyse her şekil ve boyutta.

Teslimat içeriği yalnızca spa modülü öğelerini içerir. İç ve dış fayanslar, kapı veya diğer özellikler dahil değildir.

Kod	Ölçüler (mm)	Birim Fiyat (Euro)
SMBS	700X 2050 X844	2.500,00

BUHAR ODASI JENERATÖRLERİ

HARVIA HGX buhar jeneratörleri



AÇIKLAMA

Kontrol paneli, sıcaklık probu ve 1 adet buhar nozulu ile beraber.

	Kod	Standart Paket	Standart ağırlık kg	Standart hacim m ³	Birim Fiyat EURO
4,5 kW , Wi-Fi Kontrol paneli	HGX45XW	1	-	-	4.200,00
5.7 kW , Wi-Fi Kontrol paneli	HGX60XW	1	-	-	4.500,00
9.0 kW , Wi-Fi Kontrol paneli	HGX90XW	1	-	-	4.600,00
10.8 kW , Wi-Fi Kontrol paneli	HGX110XW	1	-	-	4.650,00
15.0 kW , Wi-Fi Kontrol paneli	HGX150XW	1	-	-	5.000,00

HARVIA HGD buhar jeneratörleri



AÇIKLAMA

Kontrol paneli, sıcaklık probu ve 1 adet buhar nozulu ile beraber.

	Kod	Standart Paket	Standart ağırlık kg	Standart hacim m ³	Birim Fiyat EURO
6,0 kw , Wi-Fi Kontrol paneli	HGD60XW	1	-	-	4.600,00
9,0 kw , Wi-Fi Kontrol paneli	HGD90XW	1	-	-	5.060,00
11 kw , Wi-Fi Kontrol paneli	HGD110XW	1	-	-	5.300,00
15 kw , Wi-Fi Kontrol paneli	HGD150XW	1	-	-	5.600,00

HARVIA HGP buhar jeneratörleri



AÇIKLAMA

Kontrol paneli, sıcaklık probu ve 1 adet buhar nozulu, otomatik deşarj vanası ve koku pompası ile beraber.

	Kod	Standart Paket	Standart ağırlık kg	Standart hacim m ³	Birim Fiyat EURO
21.6 kw	HGP22	1	-	-	9.500,00
30.0 kw	HGP30	1	-	-	10.100,00

Buhar odası aksesuarları



HWF01M
HWF01XL



ZG500



ZG520



ZG900



ZG700

	Kod	Standart Paket	Standart ağırlık kg	Standart hacim m ³	Birim Fiyat EURO
Harvia Su Filtresi Sistemi M	HWF01M	1	-	-	1.050,00
Harvia Su Filtresi Sistemi XL	HWF01XL	1	-	-	1.500,00
Buhar nozulu	ZG500	1	-	-	145,00
Sessiz buhar nozulu	ZG520	1	-	-	499,00
Otomatik boşaltma vanası	ZG700	1	-	-	964,00
Koku pompası	ZG900	1	-	-	884,00
Okalptüs buhar odası kokusu (20lt)	SAC25082	1	-	-	580,00
Okalptüs buhar odası kokusu (5lt)	SAC25080	1	-	-	220,00

DEĞERLİ MÜŞTERİLERİMİZ FLUIDRA KATALOGDAKİ ÜRÜNLERE VE YEDEK PARÇALARA %5 ZAM GELMİŞTİR.

HİDROTERAPİ SİSTEMLERİ

SANAMA TUZ ODASI



- + Sanama, doğal ahşabı Himalaya tuzu* ile birleştiren modern bir tasarıma sahiptir.
- + Birinci sınıf yüzeyler ve olağanüstü ayrıntılar, bu ürünü herhangi bir sağlıklı yaşam alanı için olmazsa olmaz kılar.

	Kod	Birim Fiyat EURO
150 x 150 x 210 Sanama Tuz Odası	65400S	LFS
150 x 218 x 210 Sanama Tuz Odası	65401S	LFS
218 x 218 x 210 Sanama Tuz Odası	65402S	LFS
286 x 318 x 210 Sanama Tuz Odası	65403S	LFS

*Bağımsız tuz kabini modülleri.

TEKNİK ÖZELLİKLER

Kod	Model	Boyutlar	Kabin Panelleri						
			Hemlock Plywood	Nordic Ldini	Beyaz çam	Thermo Aspen / Alder / Çam	Kırmızı sedir	Magnolia	Bench ahşabı
65400S	Sanama Tuz Odası	150 x 150 x 210	Standart	N/A	N/A	N/A	N/A	N/A	Termo Aspen
65401S		150 x 218 x 210							
65402S		218 x 218 x 210							
65403S		286 x 318 x 210							



TUZ DUVARI

- + Havada tuz parçacıkları bulunan bir odada dinlenmek ve nefes almak kadar basit.
- + AstralPool'un tuz duvarları, Himalaya tuzu bloklarından yapılmıştır ve şeffaf bir metakrilat panel üzerine inşa edilmiştir.
- + Kurulumu ve bakımı son derece kolaydır. Bu duvarlar LED arka aydınlatma içerir. Himalaya Küpü ile kombine edilebilir.

Paket içeriği:

- Asya'dan mineral tuz tuğlası 200 x 100 x 25.
- Şeffaf lamine cam 5+5.
- Profilli ve difüzörlü LED aydınlatma.
- 12V güç kaynağı.
- Himalaya küp pakete dahil değildir.

	Kod	Birim Fiyat EURO
Tuz Duvarı	73881	LFS

TEKNİK ÖZELLİKLER

Kod	Açıklama	Boyut	Aydınlatma
73881	Backlit salt wall	İstek üzerine /m ²	12V Beyaz şerit LED



DEĞERLİ MÜŞTERİLERİMİZ FLUIDRA KATALOGDAKİ ÜRÜNLERE VE YEDEK PARÇALARA %5 ZAM GELMİŞTİR.

- + Düz çizgiler, sade ve zarif tasarım.
- + AstralPool'un buhar odaları, piyasadaki en ileri teknolojiye uyarlanmış özel tasarımlar sunar. Prefabrike modüllerin kullanımı yerinde inşaat sorunlarını ortadan kaldırır ve inşaat sürelerini hızlandırır ve buhar jeneratörü tarafından üretilen aşırı neme ve sıcaklığa dayanabilir.
- + AstralPool'un buhar odaları, standart modellerimize göre üretilmiş veya her projenin ihtiyaçlarına göre uyarlanmış bir ıslak saunanın tüm unsurlarını (yapı, çerçeveleme, aydınlatma, camlama, buhar ünitesi, kaplamalar, vb.) içeren eksiksiz bir çözümdür.



ASANA

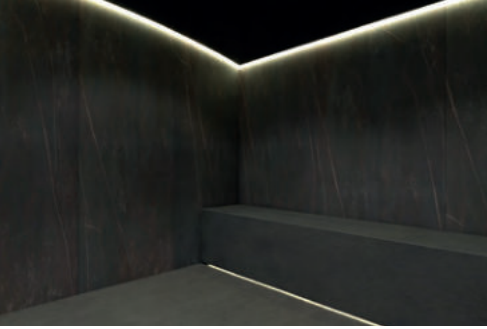

+ Düz çizgiler, ölçülü ve zarif tasarım. AstralPool buhar odaları, piyasadaki en ileri teknolojiye uyarlanmış İtalyan tasarımının lüksünü sunar.

- Duvar modülleri: Elokssallı alüminyum yapı üzerinde çift yüksek yoğunluklu genişletilmiş polistiren panel ile üretilir.
- Tavan: 3 mm siyah metakrilat modüllerden yapılmış tonozlu tavan, anodize alüminyum destek üzerinde durur ve çok katmanlı polyester reçine tabakalarıyla sıkıştırılır.
- Tavan ve oturma grubu altı perimetral LED dahildir.
- Siyah lake difüzör.
- Alt ve üst halka: Elokssallı alüminyum.
- Kapı kolu: Borulu paslanmaz çelik mat siyah.
- Ön kaplama: 10 mm lamine cam (5 + 5).
- Arduvaz siyahı Sirius geniş format porselen ile kaplanmış oturma grupları (Grup 1).
- Mermer siyahı Kelya (geniş format porselen ile kaplanmış duvarlar. (Grup 2).
- 2 puf dahildir.
- Kapı: 8 mm temperli camdan, menteşeler anodize alüminyumdan yapılmıştır. Genişlik 90 cm*.
- Kontrol paneli: Ecotouch
- Buhar grubu dahil: Modele göre güç (isteğe bağlı: yumuşatıcı).
- Bir adet Aromaterapi bir esans dahildir (isteğe bağlı 4 esansa kadar).

* Özel tasarıma göre değişiklik gösterebilir.

Ölçüler (mm)	Kod	Birim Fiyat EURO
Buhar odası		
200 x 200 x 220	73908	LFS
250 x 200 x 220	73909	LFS
250 x 250 x 220	73910	LFS
300 x 250 x 220	73911	LFS
300 x 300 x 220	73912	LFS

BANDHA



+ Düz çizgiler, ölçülü ve zarif tasarım. AstralPool buhar odaları, piyasadaki en ileri teknolojiye uyarlanmış İtalyan tasarımının lüksünü sunar.

- Duvar modülleri: Elokssallı alüminyum yapı üzerine çift yüksek yoğunluklu genişletilmiş polistiren panel ile üretilir.
- Tavan: 3 mm'lik beyaz metakrilat modüllerden yapılmış, anodize alüminyum destek üzerinde duran ve çok katlı polyester reçine katmanlarıyla gerdirilmiş tonozlu tavan.
- Tavan ve oturma grubu altı perimetral LED dahildir.
- Paslanmaz çelik difüzör.
- Alt ve üst halka: Elokssallı alüminyum.
- Kulp: Paslanmaz çelik boru.
- Ön kaplama: 10 mm lamine cam (5+5).
- Gada kum rengi geniş format porselen kaplı oturma grupları (Grup 0).
- Gada kum renginde geniş formatlı porselen kaplı duvarlar (Grup 0).
- 2 puf pakete dahildir.
- Gada kum renginde eviye dahildir.
- Kapı: 8 mm temperli cam, menteşeler elokssallı alüminyum. Genişlik 90cm*.
- Kontrol paneli: Ecotouch
- Buhar grubu: Modele göre güç (Opsiyonel: yumuşatıcı).
- Aromaterapi tek esans dahildir. (Opsiyonel 4 esans).

* Özel tasarıma göre değişiklik gösterebilir.

Ölçüler (mm)	Kod	Birim Fiyat EURO
Buhar odası		
250 x 200 x 220	73921	LFS
250 x 250 x 220	73922	LFS
300 x 250 x 220	73923	LFS
300 x 300 x 220	73924	LFS

DEĞERLİ MÜŞTERİLERİMİZ FLUIDRA KATALOGDAKİ ÜRÜNLERE VE YEDEK PARÇALARA %5 ZAM GELMİŞTİR.

BUZ KABİNERİ

- + Ice Range ile eşsiz ve uyumlu mekanlar yaratın.
- + AstralPool'un aşırı neme ve sıcaklığa dayanabilen buz odaları, programlanmış bir dozlama sistemi aracılığıyla ve soğuk üretimle birlikte 5 ila 10 cm kalınlığında kompakt buzdan bir duvar oluşturabilen kompakt buz püskürtme ekipmanına sahiptir.
- + Prefabrike modül yapısı, kurulum hatalarını ortadan kaldırır ve ihtiyacınız olan tüm unsurları (yapı, çerçeveleme, aydınlatma, cam, buhar ünitesi, kaplamalar, vb.) içeren eksiksiz bir çözüm sunar.
- + Projenize en uygun Standart modeli seçin veya mükemmel özel kabininizi yaratmak için bizimle birlikte çalışın.



DEĞERLİ MÜŞTERİLERİMİZ FLUIDRA KATALOGDAKİ ÜRÜNLERE VE YEDEK PARÇALARA %5 ZAM GELMİŞTİR.

BUZ KABİNLERİ

ASANA

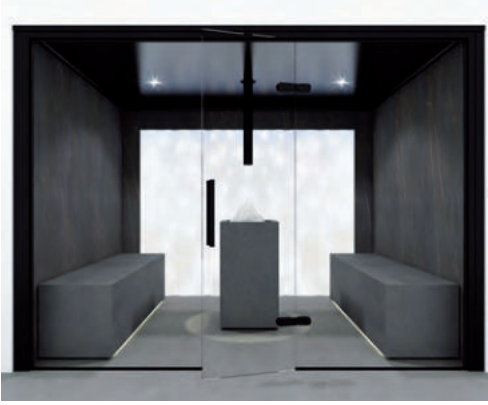

+ Düz çizgiler, ölçülü ve zarif tasarım. AstralPool buz kabinleri, buhar banyosu hatlarınızın estetiğine uygun olarak bir wellness ortamında gerekli sıcaklık kontrastını sağlar.

- Duvar modülleri: Elokssallı alüminyum yapı üzerine çift yüksek yoğunluklu genişleşmiş polistren panel ile üretilir.
- Alüminyum yapı üzerine gaz soğutma serpantin sistemi ile yapılmış su püskürtmeli sıkıştırılmış buz duvarı.
- Sirius slate siyah renginde geniş formatlı porselen kaplı oturma grupları. (Grup 1).
- Kelya siyah mermer renginde geniş formatlı porselen kaplı duvarlar. (Grup 2).
- Tavan buz çeşmesi ve buz haznesi dahildir.
- Tavan: 3 mm'lik siyah metakrilat yapılmış, anodize alüminyum desteğin üzerinde duran ve çok katmanlı polyester reçine katmanlarıyla gerdirilmiş tonozlu tavan.
- Alt ve üst halka: Elokssallı alüminyum.
- Kulp: Mat siyah paslanmaz çelik boru.
- Ön kaplama: lamine cam (5+5) 10 mm.
- Kapı: 8 mm temperli cam, menteşeler mat siyah elokssallı alüminyum genişlik 90cm*

* Özel tasarıma göre değişiklik gösterebilir.

Ölçüler (mm)	Kod	Birim Fiyat EURO
Buz kabini		
250 x 200 x 220	73928	LFS
250 x 250 x 220	73929	LFS
300 x 250 x 220	73930	LFS
300 x 300 x 220	73931	LFS



BANDHA

+ Düz çizgiler, ölçülü ve zarif tasarım. AstralPool buz kabinleri, buhar banyosu hatlarınızın estetiğine uygun olarak bir wellness ortamında gerekli sıcaklık kontrastını sağlar.

- Duvar modülleri: Elokssallı alüminyum yapı üzerine çift yüksek yoğunluklu genişleşmiş polistren panel ile üretilir.
- Alüminyum yapı üzerine gaz soğutma serpantin sistemi ile yapılmış su püskürtmeli sıkıştırılmış buz duvarı.
- Gada kum renginde geniş format porselen kaplı oturma grupları. (Grup 0).
- Gada kum renginde geniş formatlı porselen kaplı duvarlar. (Grup 0).
- Duvar buz çeşmesi ve buz haznesi dahildir.
- Tavan: 3 mm'lik beyaz metakrilat modüllerden yapılmış tonozlu tavan, anodize alüminyum desteğin üzerinde duruyor ve çok katmanlı polyester reçineyle sıkılaştırılmıştır.
- Oturma gruplarının altında çevresel perimetral led.
- Alt ve üst halka: Elokssallı alüminyum.
- Kulp: Paslanmaz çelik boru.
- Ön kaplama: 10Mmm lamine cam (5+5).
- Kapı: 8 mm temperli cam, menteşeler elokssallı alüminyum.Genişlik 90cm.

* Özel tasarıma göre değişiklik gösterebilir.

Ölçüler (mm)	Kod	Birim Fiyat EURO
Buz kabini		
250 x 200 x 220	73883	LFS
250 x 250 x 220	73884	LFS
250 x 250 x 220	73885	LFS
300 x 250 x 220	73886	LFS
300 x 300 x 220	73931	LFS



DEĞERLİ MÜŞTERİLERİMİZ FLUIDRA KATALOGDAKİ ÜRÜNLERE VE YEDEK PARÇALARA %5 ZAM GELMİŞTİR.

BUZ KABİNERİ

CALA

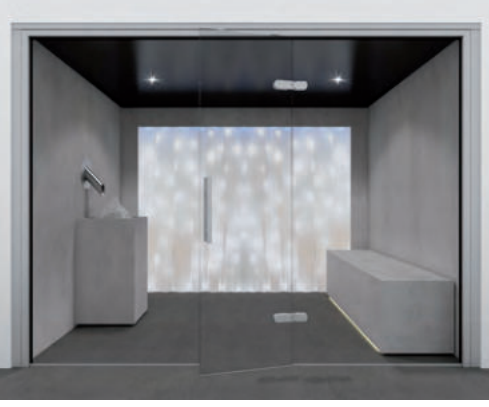

+ Düz çizgiler, ölçülü ve zarif tasarım. AstralPool buz kabinleri, buhar banyosu hatlarınızın estetiğine uygun olarak bir wellness ortamında gerekli sıcaklık kontrastını sağlar.

- Duvar modülleri: Eloksallı alüminyum yapı üzerine çift yüksek yoğunluklu genişmiş polistren panel ile üretilir.
- Alüminyum yapı üzerine gaz soğutma serpantin sistemi ile yapılmış su püskürtmeli sıkıştırılmış buz duvarı.
- Kreta taş grisi geniş formatlı porselen kaplı oturma grupları. (grup 2)
- Kreta taş grisi geniş formatlı porselen ile kaplanmış duvarlar. (grup 2)
- Duvar buz çeşmesi ve buz haznesi dahildir.
- Tavan: 3 mm'lik siyah metakrilat modüllerden yapılmış tonozlu tavan, anodize alüminyum desteğin üzerinde duruyor ve çok katmanlı polyester reçineyle sıkılaştırılmıştır.
- Bençlerin altında çevresel perimetral led.
- Alt ve üst halka: Eloksallı alüminyum.
- Kulp: Paslanmaz çelik boru.
- Ön kaplama: 10Mmm lamine cam (5+5).
- Kapı: 8 mm temperli cam, menteşeler eloksallı alüminyum. Genişlik 90cm*

* Özel tasarıma göre değişiklik gösterebilir.

Ölçüler (mm)	Kod	Birim Fiyat EURO
Buz kabini		
200 x 200 x 220	73932	LFS
250 x 200 x 220	73933	LFS
250 x 250 x 220	73934	LFS
300 x 250 x 220	73935	LFS
300 x 300 x 220	73936	LFS

HARA



+ Düz çizgiler, ölçülü ve zarif tasarım. AstralPool buz kabinleri, buhar banyosu hatlarınızın estetiğine uygun olarak bir wellness ortamında gerekli sıcaklık kontrastını sağlar.

- Duvar modülleri: Eloksallı alüminyum yapı üzerine çift yüksek yoğunluklu genişmiş polistren panel ile üretilir.
- Alüminyum yapı üzerine gaz soğutma serpantin sistemi ile yapılmış su püskürtmeli sıkıştırılmış buz duvarı.
- Nilium geniş format porselen kaplı oturma grupları (Grup 2).
- Radium geniş formatlı porselen ile kaplanmış duvarlar (Grup 2).
- Tavan buz çeşmesi ve buz haznesi
- Tavan: 3 mm'lik siyah metakrilat modüllerden yapılmış tonozlu tavan, anodize alüminyum desteğin üzerinde duruyor ve çok katmanlı polyester reçineyle sıkılaştırılmıştır.
- Oturma gruplarının altında çevresel şeti led.
- Alt ve üst halka: Eloksallı alüminyum.
- Kulp: Mat siyah paslanmaz çelik boru.
- Ön kaplama: 10Mmm lamine cam (5+5).
- Kapı: 8 mm temperli cam, menteşeler mat siyah eloksallı alüminyum. Genişlik 90cm*

* Özel tasarıma göre değişiklik gösterebilir.

Ölçüler (mm)	Kod	Birim Fiyat EURO
Buz kabini		
250 x 200 x 220	73888	LFS
250 x 250 x 220	73889	LFS
300 x 250 x 220	73890	LFS
300 x 300 x 220	73891	LFS

DEĞERLİ MÜŞTERİLERİMİZ FLUIDRA KATALOGDAKİ ÜRÜNLERE VE YEDEK PARÇALARA %5 ZAM GELMİŞTİR.

BUZ ÇEŞMESİ

BUZ MAKİNASI KİTİ



+ AstralPool'un buz makinesi kiti, buz kırıcıdan paslanmaz çelik dağıtıcıya kadar ekipmanı hızlı bir şekilde kurmak ve çalıştırmak için ihtiyacınız olan her şeyi içeren sağlam ve verimli bir ekipman parçasıdır.

- İki versiyonu mevcuttur:
Tavan dağıtıcısı ile montaj ve duvar dağıtıcısı ile montaj.

Buz makinesi kiti	Kod	Birim Fiyat EURO
Buz çeşmesi		
Tavan buz çeşmesi, paslanmaz çelik	73892	LFS
Tavan buz çeşmesi, mat siyah	73894	LFS
Duvar buz çeşmesi, paslanmaz çelik220	73893	LFS
Duvar buz çeşmesi, mat siyah	73895	LFS

BUZ MAKİNASI

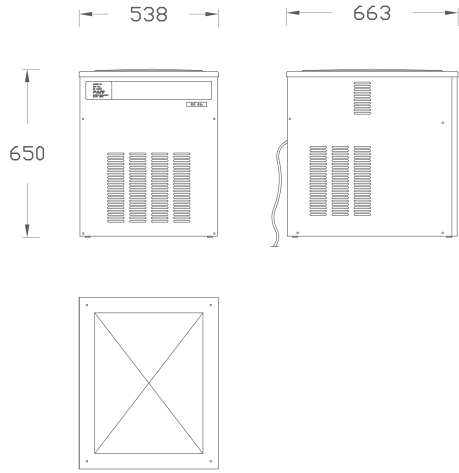

BUZ ÇEŞMESİ

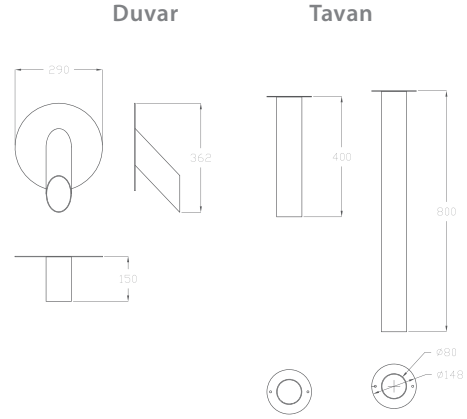

KİT İÇERİĞİ - DUVAR

- Buz Makinesi 200 (kg/24h)
- Tavan tipi buz çeşmesi 150 x 80 x 2, parlak veya mat siyah kaplamalı 316 paslanmaz çelikten yapılmıştır.
- Duvara sabitlemeli fotosel.
- Buz makinesi için destek braketleri.
- Buz seviyesi kontrol ekipmanı.
- Buz haznesi dahil değildir.

KİT İÇERİĞİ - TAVAN

- Buz Makinesi 200 (kg/24h)
- Duvar tipi buz çeşmesi 150 x 80 x 2, parlak veya mat siyah kaplamalı 316 paslanmaz çelikten yapılmıştır.
- Duvara sabitlemeli fotosel.
- Buz makinesi için destek braketleri.
- Buz seviyesi kontrol ekipmanı.
- Buz haznesi dahil değildir.

DEĞERLİ MÜŞTERİLERİMİZ FLUIDRA KATALOGDAKİ ÜRÜNLERE VE YEDEK PARÇALARA %5 ZAM GELMİŞTİR.

BUZ ÇEŞMESİ

BUZ HAZNESİ



Asana



Sutra



Hara



Brandha



Cala

+ Düz ve zarif çizgiler AstralPool buz haznesi, Buz makinası kiti için mükemmel bir tamamlayıcıdır.

+ Buhar odaları ve buz kabinleri serisine uyumlu tasarımı ile temiz ve homojen mekanlar yaratır.

• Geniş formatlı porselenden yapılmış hazne. Eloksallı alüminyumdan alt taban halkası. 20 lt kapasite

• ASANA: Sirius arduvaz siyahı geniş formatlı porselen ile kaplanmıştır (Grup 1).

• BANDHA: Gada kum rengi geniş formatlı porselen ile kaplanmıştır (Grup 0).

• CALA: Kreta gri renk geniş formatlı porselen ile kaplanmıştır (Grup 2).

• HARA: Nilium geniş format porselen ile kaplanmıştır (Grup 2).

• SUTRA: Kairos geniş formatlı porselen ile kaplanmıştır (Grup 3).

Buz makinası kiti

Kod

Birim Fiyat EURO

Buz çeşmesi

Asana

73896

LFS

Cala

73897

LFS

Sutra

73898

LFS

Bandha

73899

LFS

Hara

73900

LFS

Özelleştirilebilir

74034

LFS

Özelleştirilebilir seçenek, buhar ve buz odaları için özelleştirilebilir kaplamalardan herhangi birinde mevcuttur.

BUZ HAZNESİ

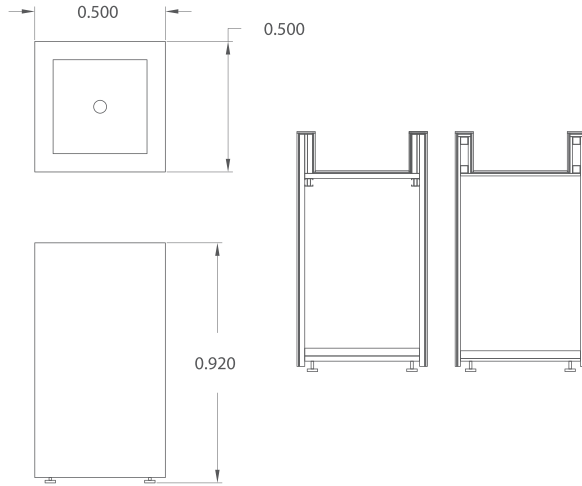

DEĞERLİ MÜŞTERİLERİMİZ FLUIDRA KATALOGDAKİ ÜRÜNLERE VE YEDEK PARÇALARA %5 ZAM GELMİŞTİR.



SNOWPRO

- + Snowpro ile kışın teninizi okşadığını hissedin.
- + En iyi kalitede doğal karı üretir ve 45°C'ye kadar ortam sıcaklıklarında kullanım için ileri teknolojiye sahiptir.
- + Snowpro'yu projeniz için özel yapım bir odayla birleştirin.
- + Kendinize rahatlamamanın ve gevşemenin hakim olmasına izin verin. Sizi farklı bir dünyaya, rahat ama motive edici bir yere götüren sıcaklık ve doku arasındaki ince kontrast.

SNOWPRO	Kod	Birim Fiyat EURO
Kar makinası		
Snowfall 05L	73945	41.000,00
Snowfall 08W	73946	46.000,00
Snowfall 016W	73947	52.000,00
Snowfall 25W	73948	68.000,00
Snowfall 32W	73949	99.000,00

TEKNİK ÖZELLİKLER

Model	Snowfall 05L	Snowfall 08W	Snowfall 16W	Snowfall 25W	Snowfall 32W
Kod	73945	73946	73947	73948	73949
GENEL					
Boyutlar	650 x 650 x 437 mm	910 x 830 x 480 mm	910 x 830 x 480 mm	910 x 830 x 900 mm	2 x 910 x 830 x 480 mm 1 x 680 x 830 x 480 mm
Boyut (Kondenser)	650 x 650 x 468 mm				
Ağırlık	80 kg	90 kg	90 kg	125 kg	190 kg
Soğutma	Air	Water	Water	Water	Water
Bağlantı	230 V	230 V	230 V	400 V	400 V
Güç	0.9 kW / 3.4 A	0.9 kW / 7.2 A	1.1 kW / 7.2 A	2.4 kW / 4.5 A	2.8 kW / 5.1 A
KAR					
Kalite	Doğal	Doğal	Doğal	Doğal	Doğal
Ağırlık	Yaklaşık 140 kg/m ³	Yaklaşık 140 kg/m ³	Yaklaşık 140 kg/m ³	Yaklaşık 140 kg/m ³	Yaklaşık 140 kg/m ³
Akış	Yaklaşık 0.7 m ³ / d	Yaklaşık 1.2 m ³ / d	Yaklaşık 2.3 m ³ / d	Yaklaşık 3.4 m ³ / d	Yaklaşık 4.6 m ³ / d
SICAKLIK					
Kar kapsamı	Maks. +45°C	Maks. +45°C	Maks. +45°C	Maks. +45°C	Maks. +45°C
Montaj boşluğu	Maks. +35°C	Maks. +35°C	Maks. +35°C	Maks. +35°C	Maks. +35°C
OPSİYONEL					
Kar / LED Aydınlatma	✓	✓	✓	✓	✓
Kar yükseklik sensörü	✓	✓	✓	✓	✓
Otomatik aç / kapa	✓	✓	✓	✓	✓

DEĞERLİ MÜŞTERİLERİMİZ FLUIDRA KATALOGDAKİ ÜRÜNLERE VE YEDEK PARÇALARA %5 ZAM GELMİŞTİR.

KLASİK LOUNGER



Klasik model kleopatra tarzı kare taban kaidelidir. Klasik modelin hem ısıtmalı (elektrikli kapaklı tasarım) hem de ısıtmasız çözümleri mevcuttur. Bu model aynı zamanda düz veya yuvarlatılmış taban kaidesi köşe seçenekleri sunar.

Lounger kiti içeriği:

- Lounger üst parça.
- Lounger taban.
- Montaj yardımcı malzemesi: Yapıştırıcı fiberglas bant 10 cm x 45 m (1 ad), harç derz kaplama MJ-73 5 kg (1 ad) ve AR-99 Reaktif Yapıştırıcı 6 kg (1 ad)

Döşenecek alan:

- Düz/Yuvarlak kenarlı Lounger tabanı: 1,5 m²
- Lounger (üst komponent): 2,5 m² (bazanın hemen üstündeki görünmeyen alanın döşenmesine gerek yoktur)

Teknik özellikler:

- Gövde: yüksek yoğunluklu sert genişletilmiş polistiren gövde (EPS), EN 13163'e göre CFC ve HCFC içermez ve alev geciktirici katkı maddesi içerir.
- Lounger kurulum kiti dahildir

	Kod	Birim Fiyat EURO
Klasik Lounger, taban kaidesi düz köşeli	67749	LFS
Klasik Lounger, taban kaidesi düz köşeli - elektrikli ısıtmalı	67750	LFS
Klasik Lounger, taban kaidesi yuvarlak köşeli Sheet	67751	LFS
Klasik Lounger, taban kaidesi yuvarlak köşeli - elektrikli ısıtmalı	67753	LFS

RETRO LOUNGER

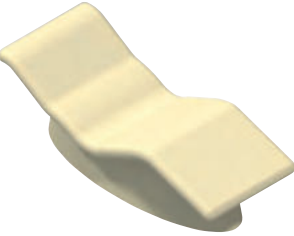

Retto model kleopatra tarzı oval taban kaidesine sahiptir. Retro modelin ısıtmalı ve ısıtmasız modelleri mevcuttur.

Standart model

Lounger kiti içeriği:

- Lounger üst parça.
- Lounger taban.
- Montaj yardımcı malzemesi: Yapıştırıcı fiberglas bant 10 cm x 45 m (1 ad), harç derz kaplama MJ-73 5 kg (1 ad) ve AR-99 Reaktif Yapıştırıcı 6 kg (1 ad)

Elektrik ısıtmalı model

Lounger kiti içeriği:

- 220 W/m² ısıtıcı entegre edilmiş üst parça.
- Şezlong tabanı.

Kurulum yardımcı malzemesi:

- Yapıştırıcı fiberglas bant 10 cm x 45 m (1 ad), harç derz kaplama MJ-73 5 kg (1 ad) ve AR-99 Reaktif Yapıştırıcı 6 kg (1 ad)
- 220V - 24V Trafo, ayrı bir odaya yerleştirilecek, ıslak bölgeye sadece 24V geçirebilir. Termostat ve sıcaklık probu

	Kod	Birim Fiyat EURO
Retro Lounger	67754	LFS
Retro Lounger - elektrikli ısıtmalı	67755	LFS

DESTINATION LOUNGER



Destination Lounger, rahatlamaya ve havuzun keyfini çıkarmanıza olanak tanır. Zarif tasarım ve sağlam yapı, havuz sahiplerine güneşlik alanlarını kolaylıkla görel ve konfor açısından zenginleştirme fırsatı vermek için bir araya geliyor. Gelişmiş bir RTM üretim süreci kullanılarak yapılan Destination Şezlonglar, hafif ancak güçlüdür. Yenilikçi tasarım, havuz sahiplerinin kolayca suyla doldurmasına olanak tanır, ancak daha da önemlisi, şezlongu suyu çıkarmak için hareket ettirerek kullanılmadığında güneş rafından kolayca çıkarabilmelerini sağlar.

- Ticari kullanım için mükemmel
- 30 cm'ye kadar su derinliği olan bir havuz kenarında kullanım için
- Yüksek kaliteli RTM kompozit malzeme
- Solmaya karşı UV koruması
- Vinil dahil tüm havuz türleri ile uyumlu
- Özel renkler ve görsel dokular
- Kullanılmadığında tahliyesi ve çıkarılması kolaydır



4 renk seçeneği mevcuttur:



	Kod	Birim Fiyat EURO
Destination Lounger – Solid Tan	DS-1-51	2.000,00
Destination Lounger – Solid Gri	DS-1-52	2.000,00
Destination Lounger – Starry Night	DS-1-60	2.200,00
Destination Lounger – Seashell	DS-1-61	2.200,00



SPÆCIAL RELAX ŞEZLONG

Tamamen İskandinav ladininden üretilmiştir ve ıslak mekanlar için özel olarak tasarlanmıştır (dış mekanda kullanılması önerilmez). Bu kolayca taşınabilir şezlong, geniş bir renk yelpazesine sahiptir.

- Tamamen İskandinav ladininden üretilmiştir.
- Nemli alanlar için özel olarak tasarlanmıştır.
- Dış mekan kullanımı için tavsiye edilmez.

	Kod	Birim Fiyat EURO
Spæcial Relax Şezlong	44421	LFS
Spæcial Relax Şezlong için minder	44422	LFS



CALM KOLTUK

Profesyoneller için Calm sandalye, uzun süreli sürekli kullanım için tasarlanmıştır. Güçlendirme ve dinlenme odalarına yönelik bu koltuk, lokalize kas gerginliğini azaltmak için infrared lambalarla üretilebilir.

Malzeme

- Kenarlar: Dış koruma için fenolik reçine levhalı huş kontrplak levhadan yapılmıştır (modele bağlı olarak)
- Ahşaplar: İroko'dan yapılmıştır.
- Koltuk ayakları: AISI 304 paslanmaz çelik çubuk. plastik destek
- Boyun yastığı (opsiyonel): yanmaz Polyskin - M2 kategorisi.
- Lamba: 3mm temperli cam koruyuculu 3mm HPL yapıya sabitlenmiş duyu.

Özellikler

- Boyutlar (mm): 1205 x 637 x 1298
- Güç (kw): 0 / 0.4
- Modeller:
 - Standart
 - 4 infrared lambalı.
- Bağlantı: 230 V I + Nötr

Elektrik sistemi

- Infrared lamba:
 - Model: PAR 38 IR Red
 - Güç: 100 W
 - Ömür: 5000 saat
- Kontrol paneli: Zaman ayarlı anahtar

	Kod	Birim Fiyat EURO
Calm - Relax Koltuk Infrared Lambalı	73901	10.800,00

DEĞERLİ MÜŞTERİLERİMİZ FLUIDRA KATALOGDAKİ ÜRÜNLERE VE YEDEK PARÇALARA %5 ZAM GELMİŞTİR.



DEĞERLİ MÜŞTERİLERİMİZ FLÜİDRA KATALOĞDAKİ ÜRÜNLERE VE YEDEK PARÇALARA %5 ZAM GELMİŞTİR.

OLİMPİK HAVUZLAR



534 OLİMPİK HAVUZ EKİPMANLARI

534 Hareketli duvar sistemi

535 Sparger - Atlama havuzları için güvenlik sistemi

536 OLİMPİK HAVUZ ATLAMA PLATFORMLARI

536 Atlama podyumu

537 Atlama podyumu AISI-316

537 AISI 304 Atlama podyumları

539 Velocity advantage Atlama podyumu

539 Sırtüstü Yüzme Eğitim Sistemi

539 Sırtüstü Yüzme Start Sistemi

540 Podyumlar için yükseltme platformları

540 Podyum ankrajları

541 SEPARATÖRLER

541 Sydney model separatör

541 Roma model

541 Moscow model

542 SEPARATÖR SAKLAMA EKİPMANLARI

543 SEPARATÖR AKSESUARLARI

545 YARIŞMA HAVUZLARI İKAZ SETLERİ

546 DÖNÜŞ PANELLERİ

546 ANKRAJLAR

547 SU TOPU KALESİ

OLİMPİK HAVUZLAR

Fluidra tarafından geliştirilen Bulkhead, hareketli köprü, havuzu farklı alanlara bölerek ve farklı boyutlar, derinlikler ve farklı kullanımlar sağlayarak bir havuzun olanaklarını artırır. Bu, mevcut alanın karlılığını artırır ve farklı akuatik tesislerinin inşasında yer alan inşaat maliyetlerinden tasarruf sağlar.



HAREKETLİ BULKHEAD

SR Smith

YENİ
2023

Bulkhead, bir havuzu farklı kullanımlar için alanlara ayırdığı için havuzdaki alandan en iyi şekilde yararlanmak için fiziksel bir bariyer oluşturmak üzere bir havuz zemini boyunca uzunlamasına hareket edebilen dikey bir su altı köprüdür.

STANDARD MODEL

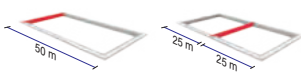

MEDITERRANEAN MODEL

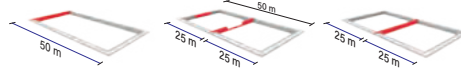

SPLIT MODEL

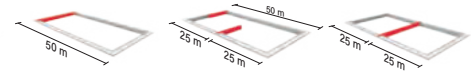

Faydaları:

- Kolay entegre edilebilir çözüm
- Fina standartlarına uyumlu
- Hızlı montaj
- İşletmeler için katma değer
- Kullanımı kolay
- Dayanıklı
- Düşük bakım gereksinimleri

HAREKETLİ DUVAR

SR Smith

Hareketli Duvar, havuzun ikiye ayrılacağı havuz zemininde sabit bir noktaya kurulur. Duvar kullanılmadığında, havuz zeminindeki bir yuvasında tamamen düzdür. Yeni inşa edilmiş bir yüzme havuzunda duvar, yapısal bir girintiye entegre edilmiştir, böylece duvar kullanılmadığında görünmez.



Faydaları:

- Hızlı kurulum
- İşletmeler için katma değer
- Kullanımı kolay
- Dayanıklı
- Düşük bakım gereksinimleri

HAREKETLİ ZEMİN

Hareketli Havuz Zemini, tek bir yüzme havuzunun farklı derinliklerde su gerektiren birkaç aktiviteyi aynı anda gerçekleştirmek için kullanılmasını mümkün kılar. Sistem, havuz kabuğunun yüksekliğini değiştiren suya batırılmış mobil bir platforma dayanmaktadır ve bu da ihtiyaca göre farklı derinliklerde alanları oluşturulabilir. Ek olarak, hareketli havuz zemini bir havuzu kısmen veya tamamen kapatmak için kullanılabilir, bu da daha fazla enerji tasarrufu ve güvenlik anlamına gelir.



Faydaları:

- Kolay entegre edilebilir çözüm
- Hızlı montaj
- İşletmeler için katma değer
- Kullanımı kolay
- Dayanıklı
- Hijyenik
- Güvenilir

DEĞERLİ MÜŞTERİLERİMİZ FLUIDRA KATALOGDAKİ ÜRÜNLERE VE YEDEK PARÇALARA %5 ZAM GELMİŞTİR.

OLİMPİK HAVUZLAR

SPARGER - Atlama havuzları için güvenlik sistemi

Bir atlama trampeleninden atarken, bozulmamış su oldukça dirençli bir yüzey oluşturur ve bu, kötü bir inişle birleştiğinde çarpma anında ciddi yaralanmalara neden olabilir.

AstralPool, dalış havuzları için yeni bir güvenlik sistemi şeklinde havuzlarına Sparger teknolojisini ekledi. Hava, havuz tabanından yüksek basınçla bırakılır ve bu, dalgıçlar için bir yastık oluşturmak üzere suyla karıştığında büyük miktarda kabarcık oluşturur. Bu, yaralanma riskini azaltır ve yeni başlayan veya profesyonel atlama sporcuları suya dalarken daha güvenlidir.

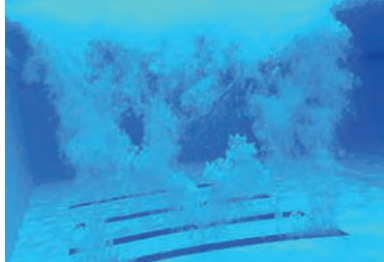
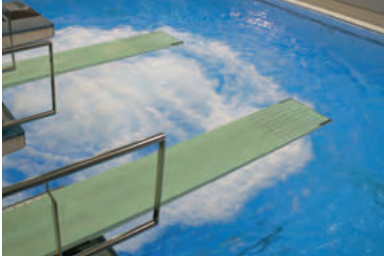

OLİMPİK HAVUZ OLUŞUMU

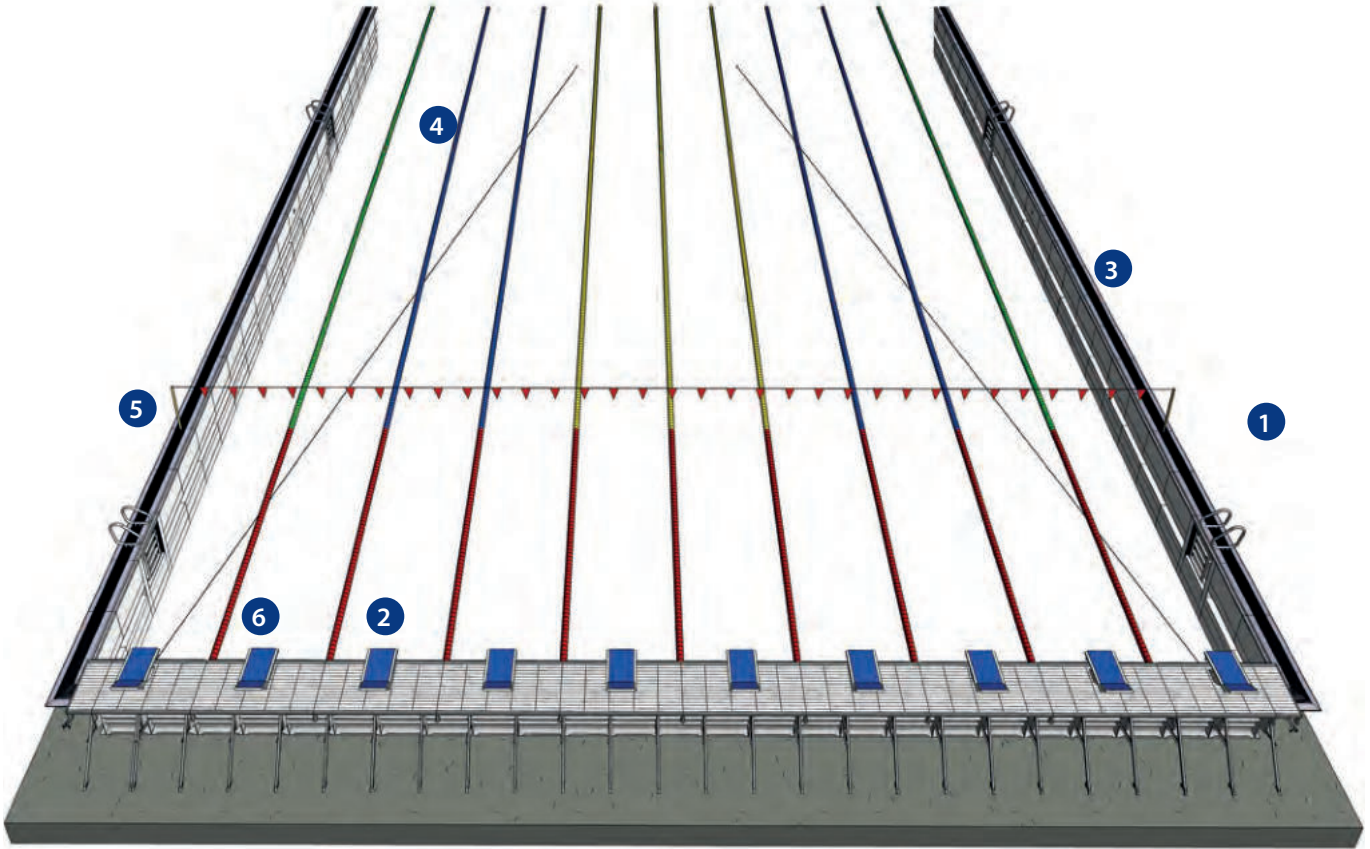

- ① Merdiven
- ② Atlama platformu
- ③ Taşma kanal ızgaraları

- ④ Kulvar seperetörleri
- ⑤ Geri dönüş ikaz seti
- ⑥ Destekli geri dönüş panelleri

DEĞERLİ MÜŞTERİLERİMİZ FLUIDRA KATALOGDAKİ ÜRÜNLERE VE YEDEK PARÇALARA %5 ZAM GELMİŞTİR.

OLİMPİK HAVUZ ATLAMA PODYUMLARI

ATLAMA PODYUMU



Yarışmalar için özel üretilmiştir. Başlangıç pozisyonu için ayarlanabilen ayak dayaması yüzeyi mevcuttur.

Minimalist dizayn, kaliteli malzemeleri kendisine modern ve zarif bir görünüm kazandırmaktadır.

AISI - 316 polisajlı paslanmaz çelikten üretilmiştir. Ayarlanabilen ayaklık (6 pozisyon) mevcuttur. 54460 kodlu ankraj fiyata dahil değildir.



EN 13451-4
Standardına uygun

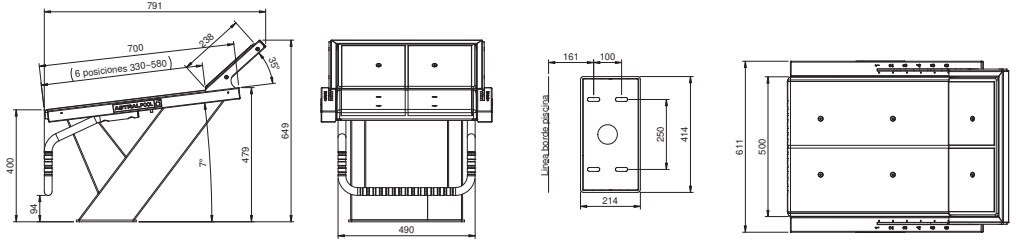

	Kod	Standart Ambalaj	Standart Ağırlık kg	Standart Hacim m ³	Birim Fiyat Euro
Atlama podyumu	53875	1	-	-	5.500,00

ATLAMA PODYUMU H-700 mobil destek



FINA uyumlu ve UNE EN 13451-4 rekabet için özel olarak tasarlanmıştır. Yüzücüye çıkışı kolaylaştırmak için 6 pozisyonlu ayarlanabilir desteğe sahiptir. AISI-316 paslanmaz çelikten yapılmıştır ve 700 mm yüksekliğe sahiptir. 73971 ankrajı fiyatlara dahil değildir.



EN 13451-4
Standardına uygun



FINA Standartlarına
uygun

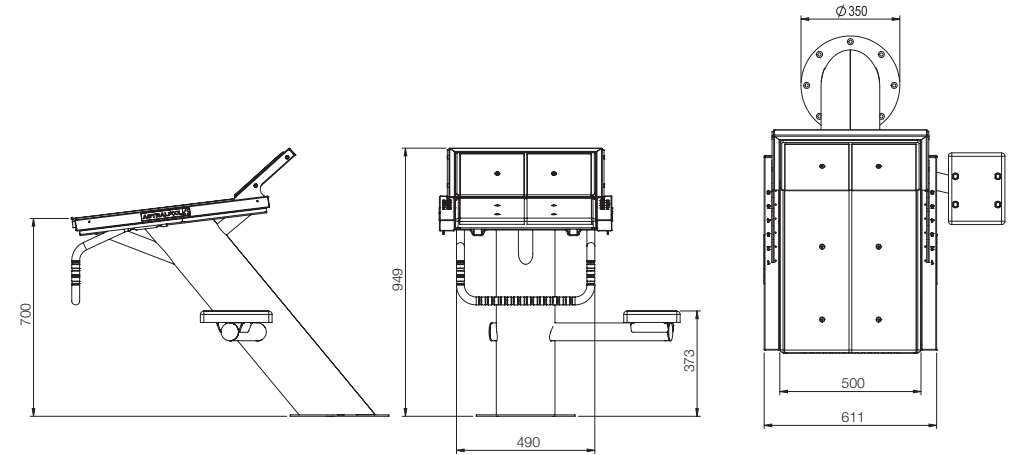

	Kod	Standart Ambalaj	Standart Ağırlık kg	Standart Hacim m ³	Birim Fiyat Euro
Atlama podyumu H-700	74011	1	110	-	6.800,00

ATLAMA PODYUMU H-700 ankraj



74011 kodlu H-700 podyum için tasarlanmış betona gömülecek ankraj. Paslanmaz Çelik AISI-316L'den yapılmıştır.

	Kod	Standart Ambalaj	Standart Ağırlık kg	Standart Hacim m ³	Birim Fiyat Euro
Atlama podyumu H-700 ankrajı	73971	1	8.42	-	380,00

DEĞERLİ MÜŞTERİLERİMİZ FLUIDRA KATALOGDAKİ ÜRÜNLERE VE YEDEK PARÇALARA %5 ZAM GELMİŞTİR.

OLİMPİK HAVUZ ATLAMA PODYUMLARI

AISI-316 ATLAMA PODYUMLARI

Kaymaz yüzeyli, fiberglass ve polyesterden mamul, mavi renkte, 500x500 platform. AISI-316'dan mamul gövde üstüne oturur. Ankrāj bağlantıları (kod 54461) ve numaralar hariçtir.



EN 13451-4
Standardına uygun

	Kod	Standart Ambalaj	Standart Ağırlık kg	Standart Hacim m ³	Birim Fiyat Euro
Polisajlı yüzey					
Yükseklik 700 mm	00144	1	32.0	0.36	2.700,00
Yükseklik 400 mm	00145	1	25.3	0.18	2.150,00

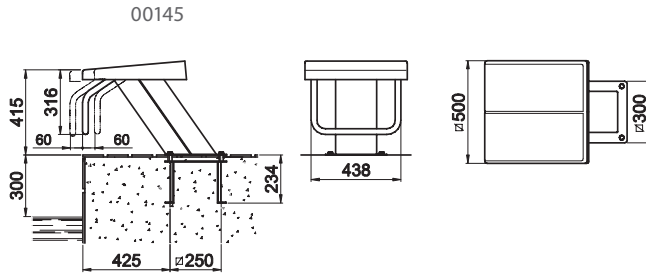
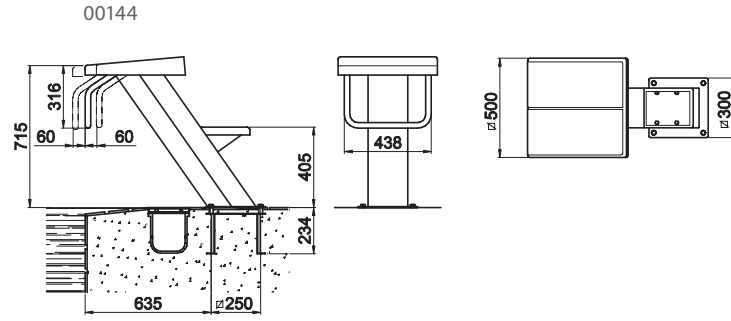

AISI-304 ATLAMA PODYUMLARI

AISI-304 paslanmaz çelikten mamul gövde üstüne oturan, 500 x 500 fiberglass ve polyesterden mamul mavi renkte kaymaz yüzeyli platform (numaralar hariçtir).



	Kod	Standart Ambalaj	Standart Ağırlık kg	Standart Hacim m ³	Birim Fiyat Euro
Polisajlı yüzey					
Yükseklik 700 mm	00146	1	25.0	0.48	1.550,00
Yükseklik 400 mm	27578	1	18.0	0.11	1.450,00

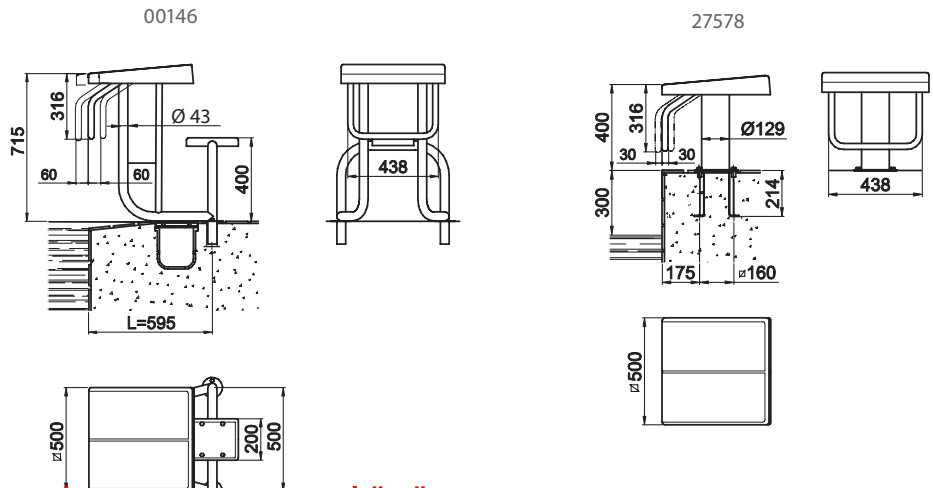

Not: Kod numarası 00146 olan atlama podyumu, taşma kanallarının konumuna uyum sağlamak için yapılabilir. Bu gibi durumlarda, L için ölçüsü verilememelidir.

Not: Kod 00146: Bağlantı ankrājı (kod 00143), dahil değildir. Kod 27578: Bağlantı ankrājı (kod 54462), dahil değildir.



DEĞERLİ MÜŞTERİLERİMİZ FLUIDRA KATALOGDAKİ ÜRÜNLERE VE YEDEK PARÇALARA %5 ZAM GELMİŞTİR.



VELOCITY ADVANTAGE Atlama podyumu

SR Smith

Velocity Advantage atlama podyumu, HDPE kompozit taban üzerinde başlangıç pozisyonu ayak dayama sahip güçlendirilmiş fiberglas basamaklara sahiptir. Bulkheads hareketli havuz sistemlerimiz ile uyumludur.

- Marin sınıfı HDPE kompozit taban, minimum delme ile havuz güvertelerine veya perdelerle kolayca monte edilir.
- 41 cm yüksekliği, sudan yüksekliği 20 cm ila 42 cm olan perdeler ve küpeştelere için çok uygundur.
- 71cm x 81cm basamak yüzeyi TrueTread® veya kum sırtlı olarak mevcuttur.
- 5 konuma ayarlanabilen ayak dayama başlangıç takozu, ayaklığın altına kolayca katlanır.
- Üç dahili sırtüstü tutamak – iki merkez konum ve her iki tarafta birer tane.
- Colorado & Daktronics zamanlama sistemi uyumludur.
- Kaymaz yüzeyli basamaklarında özel renkler ve logolar mevcuttur.
- FINA, NCAA, NFSHSA*, USMS ve USAS yarışma havuzu kurallarına ve düzenlemelerine uygundur.

TrueTread renk seçenekleri:

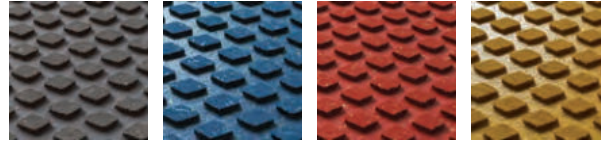

GRI

MAVİ

KIRMIZI

SARI

TRUETREAD 

Kaymaz yüzeyli renk seçenekleri:

- Beyaz, Kırmızı, Mavi, Yeşil ve Sarı
- Atlama podyumunu logonuzla kişiselleştirin. Logo sadece beyaz Kum Sırtın modeline uygulanabilir.

	Kod	Standart Ambalaj	Standart Ağırlık kg	Standart Hacim m ³	Birim Fiyat Euro
Velocity Advantage, TrueTread™ yüzeyli	VELO-ADV-BK-T	1	53	-	9.000,00
Velocity Advantage, Kaymaz yüzeyli	VELO-ADV-BK-S	1	53	-	9.700,00
Velocity Advantage ankraj kiti	27-111	1	53	-	600,00



SIRTÜSTÜ YÜZME EĞİTİM sistemi

SR Smith

- Yükseltilmiş baklava desenli kaymaz sırtüstü çıkıntı.
- Yüksekliği sabitlemek ve ayarlamak için paslanmaz çelik kam tokalı iki adet 5 fitlik polyester kayış.
- Tüm atlama podyumları ile uyumludur.

	Kod	Standart Ambalaj	Standart Ağırlık kg	Standart Hacim m ³	Birim Fiyat Euro
Backstroke start eğitim sistemi	03-650T	1	1.4	-	650,00

OLİMPİK HAVUZ ATLAMA PODYUMLARI

SIRTÜSTÜ YÜZME START SİSTEMİ

SRSmith



Sirtüstü startları daha hızlı yapmaya ve kayma olasılığını azaltmaya yardımcı olmak için tasarlanan Sirtüstü Start Sistemi, bu özelliği her havuz platformuna veya atlama podyumu konfigürasyonuna kolayca ekleme seçeneği sunar.

- Yükseltilmiş baklava desenli kaymaz sirtüstü çıkıntı.
- Havuz içinde veya dışında tek elle kullanımla kolayca ayarlanabilen çıkıntı yüksekliği.
- Makara ucu milimetrelık artışlarla işaretlenmiştir (-40, -20, 0, 20, 40).
- İç ve dış mekanlardaki sert unsurlardan korumak için dayanıklı HDPE çerçeve.
- Cihazı çoğu platform ve podyum konfigürasyonuna sabitlemek için üç benzersiz montaj seçeneği.
- Uyumluluk için çıkıntının su seviyesine olan yüksekliğini göstermek için makara üzerindeki net işaretler.
- FINA 2.10 standardına uygun.

3 montaj seçeneği:



ANKRAJLI MONTAJ KİTİ

Plastik başlı paslanmaz çelik kelebek vidalarla zemine ankrajlama



BRAKETLİ MONTAJ KİTİ

10 fit uzunluğunda polyester kayış ve paslanmaz çelik kam tokası ile vinil kaplı 1/4" kalınlığında paslanmaz çelik braket



KARE PODYUM ANKRAJ KİTİ

Vinil kaplı 1/4" kalınlığında paslanmaz çelik levha ve 2 inç kare tek direk çerçevelerine kilitlenecek şekilde şekillendirilmiş iki braket

	Kod	Standart Ambalaj	Standart Ağırlık kg	Standart Hacim m ³	Birim Fiyat Euro
Backstroke start sistemi	BSS1000	1	11	-	1.600,00
Ankrajlı montaj kiti	13-600	1	2.3	-	320,00
Braketli montaj kiti	13-601	1	3.2	-	320,00
Kare podyum ankraj kiti	13-603	1	4.6	-	850,00



PODYUMLAR İÇİN YÜKSELTME PLATFORMLARI

AstralPool, atlama platformları için yükseltme platformu imal ederek olimpik ürün yelpazesini genişletmiştir. Bu parça AISI-304 paslanmaz çelik ve plastik ızgaradan oluşmaktadır. Platform bir dönüş paneli olarak kullanılabilir ve kulvarlar için ankrajlarda içerir.

	Kod	Standart Ambalaj	Standart Ağırlık kg	Standart Hacim m ³	Birim Fiyat Euro
2 m genişliğinde yükseltme platformu	34213	1	-	-	5.600,00
2,5 m genişliğinde yükseltme platformu	34214	1	-	-	5.650,00
Yükseltme platformu sağ köşe	34215	1	-	-	2.850,00
Yükseltme platformu sol köşe	34216	1	-	-	2.600,00



EN 13451-1
EN 13451-1-6
Standartlarına uygun

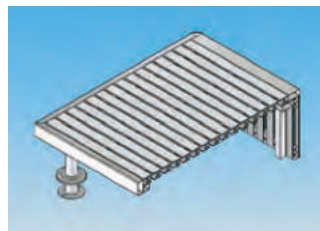

34216

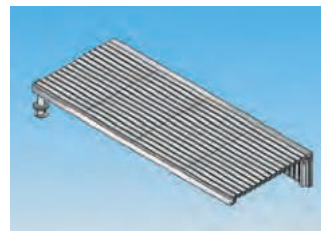

34213 - 2 m
34214 - 2.5 m

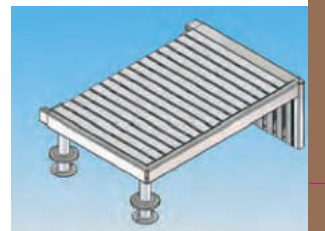

34215

DEĞERLİ MÜŞTERİLERİMİZ FLUIDRA KATALOGDAKİ ÜRÜNLERE VE YEDEK PARÇALARA %5 ZAM GELMİŞTİR.

PODYUM ANKRAJLARI

Podyumların beton içine sabitlenmesi için, paslanmaz çelik AISI-304 veya AISI-316'dan yapılmış ankraj. Cıvataları, pulları ve topraklama bağlantısı ile.

	Kod	Standart Ambalaj	Standart Ağırlık kg	Standart Hacim m ³	Birim Fiyat Euro
AISI-316					
Atlama podyum ankraji	54460	1	2.4	0.02	280,00
Podyum ankraji	54461	1	3.5	0.02	155,00
AISI-304					
Podyum ankraji	54462	1	2.4	0.02	150,00

54460 kodlu ankraj : 28760 - 28761 - 53875 kodlu podyumlar ile uyumludur.
54461 kodlu ankraj : 00144 - 00145 - 19956 kodlu podyumlar ile uyumludur.
54462 kodlu ankraj: 27578 kodlu podyumlar ile uyumludur.

KULVAR SEPERATÖRLERİ



Yükseklik 80 mm Yükseklik 100 mm

ATLAMA PODYUM NUMARALARI

Her bir numara 4 adet olarak gelir.

	Kod	Standart Ambalaj	Standart Ağırlık kg	Standart Hacim m ³	Birim Fiyat Euro
Yükseklik 80mm, 00146 - 27578 - 27836 kodlu atlama podyumları için					
1 - 6 numara seti	28616	1	-	-	120,00
1 - 10 numara seti	28617	1	-	-	180,00
Yükseklik 100mm, 00144 - 00145 - 19956 - 28760 - 28761 - 53875 kodlu atlama podyumları için					
1 - 6 numara seti	34200	1	-	-	420,00
1 - 10 numara seti	34201	1	-	-	680,00



BCN03 model seperatör

Separatör parçaları, 6 mm paslanmaz çelik kablo (kod 28808), sarmalı separatör gerdirici (00208) ve yaylı separatör kancası (kod 01468) ile birlikte hazırlanmıştır. Gövde içerisinde dalkakıran mevcuttur. Dış çapı 148 mm olup, Uluslararası Yüzme Federasyonu (FINA) kurallarına uygundur.

	Kod	Standart Ambalaj	Standart Ağırlık kg	Standart Hacim m ³	Birim Fiyat Euro
25 m					
Kırmızı - Beyaz	67599	1	-	-	3.800,00
Kırmızı - Yeşil	67601	1	-	-	3.800,00
Kırmızı - Mavi	67602	1	-	-	3.800,00
Kırmızı - Sarı	67603	1	-	-	3.800,00
50 m					
Kırmızı - Beyaz	67600	1	-	-	7.600,00
Kırmızı - Yeşil	67604	1	-	-	7.600,00
Kırmızı - Mavi	67605	1	-	-	7.600,00
Kırmızı - Sarı	67606	1	-	-	7.600,00

İstenilen boy, renk kombinasyonu ve ip temini mümkündür.



FINA Standartlarına uygun

DEĞERLİ MÜŞTERİLERİMİZ FLUIDRA KATALOGDAKİ ÜRÜNLERE VE YEDEK PARÇALARA %5 ZAM GELMİŞTİR.

KULVAR SEPERATÖRLERİ

SYDNEY model

Ø148 mm dış çapı ile Uluslararası Yüzme Federasyonu (FINA) kurallarına ve Olimpik Oyunlar ve Dünya Şampiyonaları için istenen şartlara uygundur. Separatör parçaları, 6 mm paslanmaz çelik kablosu (kod 28808), sarmal separatör gerdiricisi (00208) ve yaylı separatör kancası (kod 01468) ile birlikte sevkedilir.

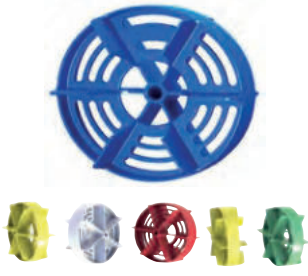

İstenilen boy, renk kombinasyonu ve ip temini mümkündür.



	Kod	Standart Ambalaj	Standart Ağırlık kg	Standart Hacim m ³	Birim Fiyat Euro
12.5 m*					
Beyaz	67607	1	-	-	1.300,00
16.5 m					
Beyaz	67608	1	-	-	1.580,00
25 m					
Kırmızı - Beyaz	67609	1	-	-	2.200,00
Kırmızı - Yeşil	67612	1	-	-	2.200,00
Kırmızı - Mavi	67613	1	-	-	2.200,00
Kırmızı - Sarı	67614	1	-	-	2.200,00
33 m					
Kırmızı - Beyaz	67610	1	-	-	3.050,00
50 m					
Kırmızı - Beyaz	67611	1	-	-	4.400,00
Kırmızı - Yeşil	67615	1	-	-	4.400,00
Kırmızı - Mavi	67616	1	-	-	4.400,00
Kırmızı - Sarı	67617	1	-	-	4.400,00

* Diğer renklerde mevcuttur (mavi, yeşil, sarı)

ROMA MODEL

Separatör parçaları, 7 mm paslanmaz çelik kablosu (kod 00210), vidalı separatör gerdiricisi (00209) ve düz separatör çengeli (kod 00207) ile birlikte sevk edilir.

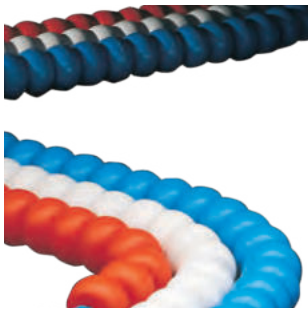

	Kod	Standart Ambalaj	Standart Ağırlık kg	Standart Hacim m ³	Birim Fiyat Euro
12.5 m Beyaz	67618	1	-	-	430,00
16.5 m Beyaz	67619	1	-	-	510,00
25 m Turuncu - Beyaz	67620	1	-	-	640,00
33 m Turuncu - Beyaz	67621	1	-	-	850,00
50 m Turuncu - Beyaz	67622	1	-	-	1.175,00

* Diğer renklerde mevcuttur (mavi, yeşil, kırmızı)

MOSCOW MODEL

Separatör, 7 mm özel polyester halatı üzerine dizilidir (kod 00210), vidalı separatör gerdiricisi (00209) ve düz separatör kancası (kod 00207) ile birlikte sevk edilir.



	Kod	Standart Ambalaj	Standart Ağırlık kg	Standart Hacim m ³	Birim Fiyat Euro
12.5 m Beyaz	67623	1	-	-	635,00
16.5 m Beyaz	67624	1	-	-	760,00
25 m Turuncu - Beyaz	67625	1	-	-	1.100,00
33 m Turuncu - Beyaz	67626	1	-	-	1.500,00
50 m Turuncu - Beyaz	67627	1	-	-	2.175,00

* Diğer renklerde mevcuttur (mavi, yeşil, kırmızı)

DEĞERLİ MÜŞTERİLERİMİZ FLUIDRA KATALOGDAKİ ÜRÜNLERE VE YEDEK PARÇALARA %5 ZAM GELMİŞTİR.

KULVAR SEPERATÖLERİ DEPOLAMA EKİPMANLARI

BCN03 Kulvar seperatörü toplama arabası



BCN03 seperatörleri taşımak ve saklamak için tasarlanmış bir arabadır. AISI-316 paslanmaz çelikten üretilmiştir. Fazla suyu toplama için bir PVC torbası vardır ve dipten su sıçraması olmadan kontrollü bir usûlde boşaltılır. Maximum hareketlilik için araba 4 tekerlek içerir. Bunlardan ikisine fren takılmıştır. 50 m uzunluğa kadar olan 1 seperatörü saklar ve tüm seperatör modelleri için kullanılabilir.

Kod	Standart Ambalaj	Standart Ağırlık kg	Standart Hacim m ³	Birim Fiyat Euro
28623	1	55.00	0.389	4.450,00
28623	1	55.0	0.389	

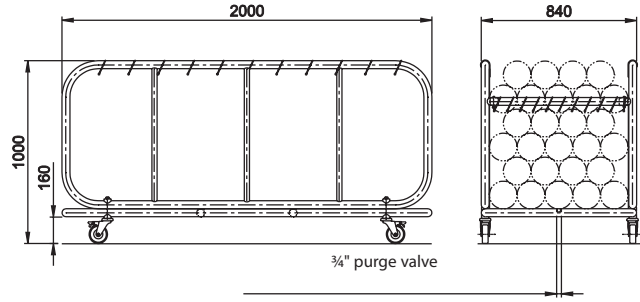

KULVAR SEPERATÖRÜ SARGI ARABASI



AISI - 304 kalite paslanmaz çelikten mamul seperatör arabası, 4 adet taşımayı kolaylaştıran tekerleğinden ikisinde fren desteği vardır.

	Kod	Standart Ambalaj	Standart Ağırlık kg	Standart Hacim m ³	Birim Fiyat Euro
1.2 m genişlik	58860	1	27	0.31	2.255,00
1.8 m genişlik	58869	1	32	0.45	2.900,00

SEPERATÖR TAŞIMA SAYILARI

Model	1.2 m			1.8 m		
	25 m	33 m	50 m	25 m	33 m	50 m
ROMA	8	6	4	12	9	6
SIDNEY	2	1	1	3	2	1
MOSCOW	4	2	2	6	3	3

TEKNİK ÖZELLİKLER

Code	A	B	C	D	E	F
58860	1415	1125	1165	690	970	1085
58859	2015	1725				

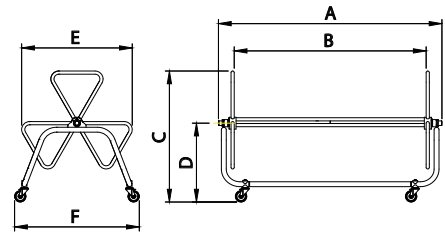

KULVAR SEPERATÖRLERİ AKSESUARLARI

PLATFORM ALTI seperatör toplama sistemi

AISI-316 kalite paslanmaz çelikten mamul. Kulvarların yürüme platformu altında toplanmasını sağlar. Bu ünite, gerekirse bir Kulvar seperatörü depolama arabası ile tamamlanabilir.



Kod	Standart Ambalaj	Standart Ağırlık kg	Standart Hacim m ³	Birim Fiyat Euro
15842	1	12.8	0.08	1.950,00

15842 1 12.8 0.08

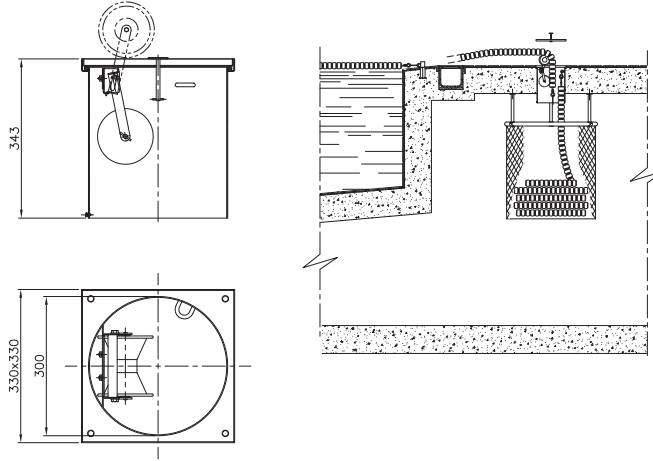

Zurich/Wiesbaden tipi montaj diyagramı

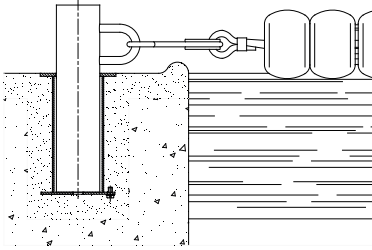

Ankraj Askı kancası

Kod 00141
Kod 00140

Fin tipi montaj diyagramı

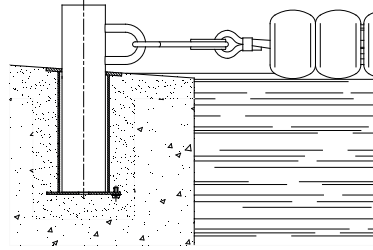

Ankraj Askı kancası

Kod 00142
Kod 00140

Standart tip montaj diyagramı

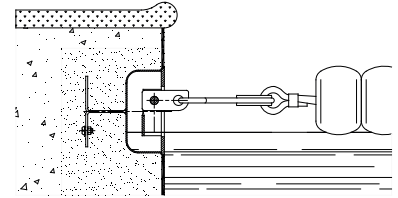

Ankraj

Kod 09206
Kod 09207
Kod 00205
Kod 00206

ASKI KANCASI

AISI-316 paslanmaz çelikten imal edilmiştir. 00141 ve 00142 ile kullanılır.

Kod	Standart Ambalaj	Standart Ağırlık kg	Standart Hacim m ³	Birim Fiyat Euro
00140	2	0.63	0.003	80,00



DUVAR TİP ANKRAJ

AISI-316 paslanmaz çelikten imal edilmiştir.

Kod	Standart Ambalaj	Standart Ağırlık kg	Standart Hacim m ³	Birim Fiyat Euro
Betonarme havuzlar için 09206	1	0.4	0.001	90,00



DEĞERLİ MÜŞTERİLERİMİZ FLUIDRA KATALOGDAKİ ÜRÜNLERE VE YEDEK PARÇALARA %5 ZAM GELMİŞTİR.

KULVAR SEPERATÖRLERİ AKSESUARLARI



DUVAR TIPI ASKILI ANKRAJ

AISI-316 paslanmaz çelikten imal edilmiştir.

	Kod	Standart Ambalaj	Standart Ağırlık kg	Standart Hacim m ³	Birim Fiyat Euro
Betonarme havuzlar için, hareketli kancalı ankraj	00205	1	0.46	0.001	115,00



SARMALI SEPERATÖR GERDİRİCİ

Krom kaplı pirinç gerdirci.

	Kod	Standart Ambalaj	Standart Ağırlık kg	Standart Hacim m ³	Birim Fiyat Euro
	00208	1	0.97	0.002	205,00



VİDALI SEPERATÖR GERDİRİCİ

AISI-316 paslanmaz çelikten imal edilmiştir.

	Kod	Standart Ambalaj	Standart Ağırlık kg	Standart Hacim m ³	Birim Fiyat Euro
	00209	1	0.2	0.001	80,00



YAYLI SEPERATÖR GERDİRİCİ

AISI-304 paslanmaz çelikten imal edilmiştir.

	Kod	Standart Ambalaj	Standart Ağırlık kg	Standart Hacim m ³	Birim Fiyat Euro
	01468	1	0.62	0.002	140,00



SEPERATÖR İÇİN DÜZ ÇENGEL

AISI-304 paslanmaz çelikten imal edilmiştir.

	Kod	Standart Ambalaj	Standart Ağırlık kg	Standart Hacim m ³	Birim Fiyat Euro
	00207	10	5	0.01	25,00

İKAZ SETLERİ

HATALI ÇIKIŞ İKAZ SETİ

Lütfen sipariş verirken havuz genişliğini belirtiniz.

İki adet (AISI-316 kalite) 1,8m yüksekliğinde paslanmaz çelik direktten oluşur. İkaz toplarıyla desteklenmiştir. Ankrajlar 00141, 00142, 19960, 19961 fiyatlara dahil değildir. Kolayca monte edilebilir.

Kod	Standart Ambalaj	Standart Ağırlık kg	Standart Hacim m ³	Birim Fiyat Euro
Hatalı çıkış ikaz seti				
- Havuz genişliği 21 m için				
19950	1	5.6	0.01	575,00
Ø43 mm 2 adet borudan oluşan set (00141 veya 00142 ile kullanılır).				
- Havuz genişliği 25 m için				
19515	1	9.4	0.01	675,00
Ø48 mm 2 adet borudan oluşan set (19960 ve 19962 ile kullanılır).				
Hatalı çıkış ikaz topları				
Polyester ip ve toplar 12.5 m				
19954L125	1	-	-	255,00
Polyester ip ve toplar 21.0 m				
19954L210	1	-	-	440,00
Polyester ip ve toplar 25.0 m				
19954L250	1	-	-	500,00

NOTE:

You must state the pool dimensions and depths on placing your order.



Fina Standartlarına uygun

GERİ DÖNÜŞ İKAZ SETLERİ

Lütfen siparişinizi verirken havuz genişliğini belirtin.

Dört adet (AISI - 316 kalite) paslanmaz çelik 1,8 m yüksekliğinde borudan imal edilmiştir. Ankrajlar 00141, 00142, 19960, 19961 fiyatlara dahil değildir. Kolayca monte edilebilir.

Kod	Standart Ambalaj	Standart Ağırlık kg	Standart Hacim m ³	Birim Fiyat Euro
Geri dönüş ikaz seti				
- Havuz genişliği 21 m için				
19952	1	11.2	0.03	800,00
Ø43 mm 2 adet borudan oluşan set (00141 veya 00142 ile kullanılır).				
- Havuz genişliği 25 m için				
19953	1	20.0	0.03	925,00
Ø48 mm 2 adet borudan oluşan set (19960 ve 19962 ile kullanılır).				
Geri dönüş ikaz bayrakları				
2 Set polyester ip ve bayraklar 12.5 m				
19955L125	1	-	-	485,00
2 Set polyester ip ve bayraklar 21.0 m				
19955L210	1	-	-	785,00
2 Set polyester ip ve bayraklar 25.0 m				
19955L250	1	-	-	890,00

NOTE:

You must state the pool dimensions and depths on placing your order.



Fina Standartlarına uygun

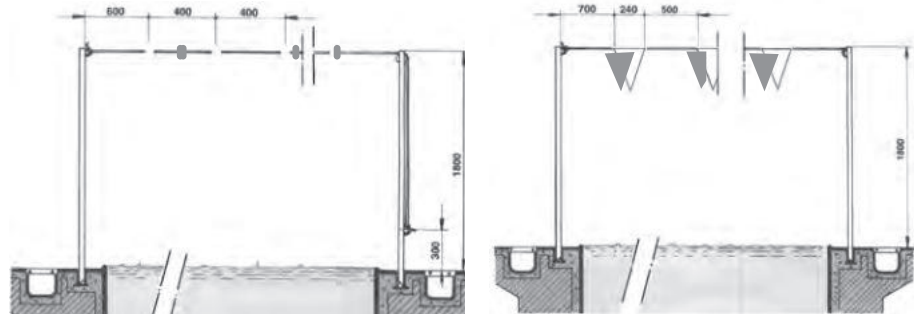

DÖNME PANELLERİ

DEĞERLİ MÜŞTERİLERİMİZ FLUIDRA KATALOGDAKİ ÜRÜNLERE VE YEDEK PARÇALARA %5 ZAM GELMİŞTİR.



DÖNME PANELLERİ

AISI - 316 paslanmaz çelikten mamul 300 mm yüksekliğinde panel. Panel desteği (00139) hariçtir.

	Kod	Standart Ambalaj	Standart Ağırlık kg	Standart Hacim m ³	Birim Fiyat Euro
Kulvar genişliği 2 m	00137	1	13.6	0.040	1.300,00
Kulvar genişliği 2.5 m	00138	1	16.5	0.051	1.400,00

DÖNME PANEL BRAKETİ

Paslanmaz çelikten mamul AISI - 316 panel destek parçası 00141,00142 ankrajlarla kullanım. (00141 ve 00142 fiyata dahil değildir) Sipariş verirken H ve L boyutlarını ve taşma kanalı türünü belirtin. Her döner panel için en az iki ünite gereklidir.

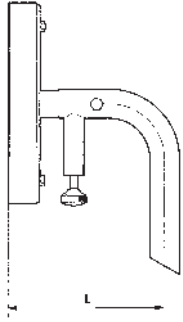

	Kod	Standart Ambalaj	Standart Ağırlık kg	Standart Hacim m ³	Birim Fiyat Euro
Kulvar genişliği 2 m	00139	1	4.0	0.054	LFS

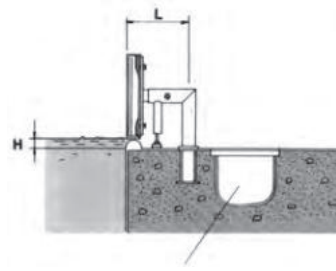

BRAKET SİSTEMİ
«L» BOYU 500 MM' DEN AZ İSE.

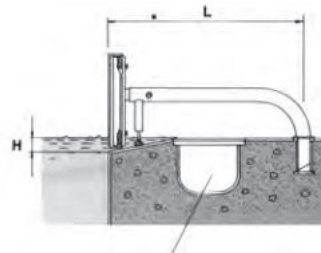
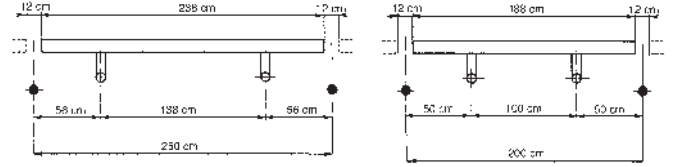

BRAKET SİSTEMİ
«L» BOYU 500 MM' DEN FAZLA İSE.

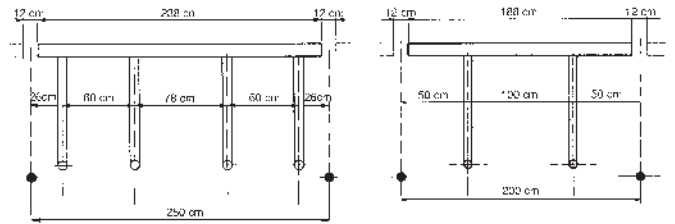

ANKRAJLAR



DÜZ ankraj

Zurich-Wiesbaden sistemi için AISI-316'dan imal edilmiştir.

	Kod	Standart Ambalaj	Standart Ağırlık kg	Standart Hacim m ³	Birim Fiyat Euro
Ø 43 mm boru için.	00141	2	1.17	0.002	155,00
Ø 48 mm boru için.	19960	2	1.30	0.002	165,00



EĞİK ankraj

Fin sistemi için AISI-316'dan imal edilmiştir.

	Kod	Standart Ambalaj	Standart Ağırlık kg	Standart Hacim m ³	Birim Fiyat Euro
Ø 43 mm boru için.	00142	2	1.13	0.002	155,00
Ø 48 mm boru için.	19961	2	1.26	0.002	185,00



TESPİT CİVATALI ankraj

AISI-316'dan imal edilmiştir. Cıvatalı tip.

	Kod	Standart Ambalaj	Standart Ağırlık kg	Standart Hacim m ³	Birim Fiyat Euro
	00143	2	1.47	0.003	225,00

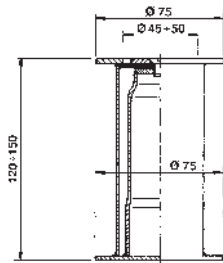

Kod 00141
Kod 19960

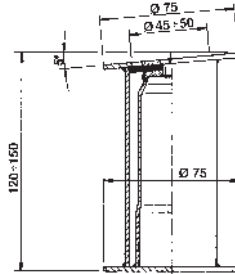

Kod 00142
Kod 19961

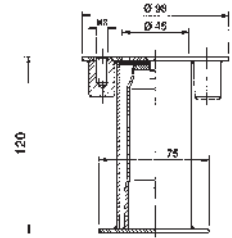

Kod 00143

SU TOPU KALESİ



SU TOPU KALESİ

Su topu kalesi hafif, yüzebilen ve çok dayanıklı bir yapıya sahiptir. Alüminyumdan imal edilmiştir. Beyaz renklidir. FINA uluslararası yüzme federasyonu standartlarına uygun ölçülerde üretilmiştir.

- Kale çerçevesi: 80 x 50mm alüminyumdan
 - Ağ bağlantısı: 6 mm paslanmaz çelik çubuk.
 - Ağ borusu: 23 mm paslanmaz çelik borudan üretilmiş şamandıralı çerçeve
 - Kale çizgileri için sabitleme.
- Ağlar dahil.



FINA Standartlarına uygun

Kod	Standart Ambalaj	Standart Ağırlık kg	Standart Hacim m ³	Birim Fiyat Euro
00143	1	1.50	0.003	225,00

DEĞERLİ MÜŞTERİLERİMİZ SU TOPU KALESİ KATALOGDAKİ ÜRÜNLERE VE YEDEK PARÇALARA %5 ZAM GELMİŞTİR.

YARIŞ EKİPMANLARI İÇİN ÇAPALAMA EKİPMANI

ÇAPALAMA kilitleme civatalı soket



Cıvatalı. AISI-316 paslanmaz çelikten.

Kod	Standart Ambalaj	Standart ağırlık kg cinsinden	Standart hacim m ³
00143	1	1.47	0,003

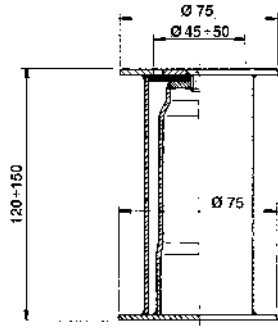

Kod 00141
Kod 19960

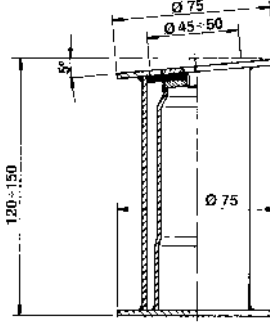

Kod 00142
Kod 19961

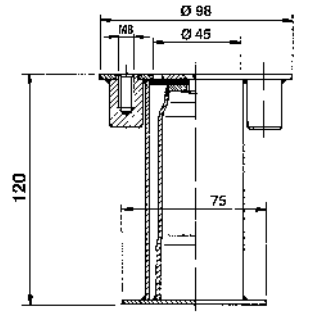

Kod 00143

SU TOPU EKİPMANLARI

SU TOPU YARIŞMA SAHASI - MOSCOW ŞERİT HALATLARI

ASTRALPOOL



ARKA ENİNE MOSKOVA

Kırmızı ceza alanı dahil beyaz/beyaz. Kanca ve gerdirme aparatı dahildir.

	Kod	Standart Ambalaj	Standart ağırlık kg cinsinden	BİRİM FİYAT EURO
Havuz ölçüleri 50 x 25 m. Moskova 11 m kulvarlar ø 100 mm	77450	4	40	332,00
Havuz ölçüleri 33 x 25 m. Moskova 11 m kulvarlar ø 100 mm	77458	4	40	334,00
Havuz Ölçüleri 25x16 m. Moskova 7 m kulvarlar ø 100 mm	77466	4	30	238,00



ÖN ENİNE MOSKOVA

Kırmızı ceza alanı dahil beyaz/kırmızı renk. Kanca gerdirme aparatı dahildir.

	Kod	Standart Ambalaj	Standart ağırlık kg cinsinden	BİRİM FİYAT EURO
Havuz ölçüleri 50 x 25 m. Moskova 11 m kulvarlar ø 100 mm	77451	4	40	372,00
Havuz ölçüleri 33 x 25 m. Moskova 11 m kulvarlar ø 100 mm	77459	4	40	370,00
Havuz Ölçüleri 25x16 m. Moskova 7 m kulvarlar ø 100 mm	77467	4	30	280,00



BOYUNA MOSKOVA

Kadınlar ve erkekler için uzunlamasına Moskova kulvarı. Özel yay ve gergi mekanizması dahildir.

	Kod	Standart Ambalaj	Standart ağırlık kg cinsinden	BİRİM FİYAT EURO
Havuz Ölçüleri 50 x 25 m. Moskova 50 m kulvarlar ø 100 mm	77452	2	100	1.750,00
Havuz Ölçüleri 33 x 25 m. Moskova 33 m kulvarlar ø 100 mm	77460	2	65	1.300,00
Havuz Ölçüleri 25x16 m. Moskova 25 m kulvarlar ø 100 mm	77468	2	45	1.100,00

SU TOPU EKİPMANLARI

SU TOPU ANTRENMAN SAHASI - ROMA LANE İPLERİ



ARKA ENİNE ROMA

ASTRALPOOL

Kırmızı ceza alanı dahil beyaz/beyaz. Kanca ve gerdirme aparatı dahildir.

	Kod	Standart Ambalaj	Standart ağırlık kg cinsinden	BİRİM FİYAT EURO
Havuz ölçüleri 50 x 25 m. Roma 11 m kulvarlar, ø 80 mm.	77454	4	34	390,00
Havuz ölçüleri 33 x 25 m. Roma 11 m kulvarlar, ø 80 mm.	77462	4	34	290,00
Havuz Ölçüleri 25x16 m. Roma 7 m kulvarlar ø 80 mm	77470	4	24	190,00



ÖN TRANSVERSAL ROMA

ASTRALPOOL

Kırmızı ceza alanı dahil beyaz/kırmızı renk. Kanca ve gerdirme aparatı dahildir.

	Kod	Standart Ambalaj	Standart ağırlık kg cinsinden	BİRİM FİYAT EURO
Havuz ölçüleri 50 x 25 m. Roma 11 m kulvarlar, ø 80 mm.	77455	4	34	420,00
Havuz ölçüleri 33 x 25 m. Roma 11 m kulvarlar, ø 80 mm.	77463	4	34	320,00
Havuz Ölçüleri 25x16 m. Roma 7 m kulvarlar ø 80 mm	77471	4	24	230,00



BOYUNA ROMA

ASTRALPOOL

Kadınlar ve erkekler için uzunlamasına Roma şeridi. Özel yay ve gerdirme mekanizması dahildir.

	Kod	Standart Ambalaj	Standart ağırlık kg cinsinden	BİRİM FİYAT EURO
Havuz Ölçüleri 50 x 25 m. Roma 50 m kulvarlar ø 80 mm	77456	2	80	1.140,00
Havuz Ölçüleri 33 x 25 m. Roma 33 m kulvarlar ø 80 mm	77464	2	50	780,00
Havuz Ölçüleri 25x16 m. Roma 25 m kulvarlar ø 80 mm	77472	2	40	600,00



SU TOPU EKİPMANLARI
SU TOPU AKSESUARLARI

Dünya Su Sporları

SU TOPU KALELERİ- YARIŞMA

ASTRALPOOL

Dünya Su Sporları Federasyonu standartlarına uygun, iki adet resmi su topu kale seti (ağlar dahil). İç ölçüler: 300 x 300 cm.

	Kod Standart	Ambalaj	Standart ağırlık kg cinsinden	BİRİM FİYAT EURO
2 adet su topu kale seti	69654P	1	120	10.700,00

SU TOPU KALELERİ- ANTRENMAN

ASTRALPOOL

İki adet su topu kale seti (ağlar dahil).



	Kod	Standart Ambalaj	Standart ağırlık kg cinsinden	BİRİM FİYAT EURO
2'li Su Topu Kale Seti (180 x 90 x 100 cm)	77474	1	30	2.450,00
2'li Su Topu Kale Seti (250 x 90 x 100 cm)	77475	1	40	2.550,00



YAY KAPAĞI KORUMASI

ASTRALPOOL

	Kod	Standart Ambalaj	Standart ağırlık kg cinsinden	BİRİM FİYAT EURO
Yay Kapağı Koruma (12 cm x 10 cm çap)	76552	1	0,3	40,00

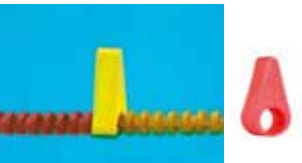

18'Lİ KÖPÜK KONİ SETİ WP Alanı için

ASTRALPOOL

	Kod	Standart Ambalaj	Standart ağırlık kg cinsinden	BİRİM FİYAT EURO
2 beyaz, 4 sarı, 12 kırmızı.				
18 adet köpük koni seti	76553	1	4	525,00

SUTOPU MAÇ BAŞLATMA TOPU

ASTRALPOOL



	Kod	Standart Ambalaj	Standart ağırlık kg cinsinden	BİRİM FİYAT EURO
25 metrelik halat dahildir.				
Merkezi Rekabet Hizmeti	71445	1	3	335,00

SU TOPU EKİPMANLARI
SU TOPU AKSESUARLARI

GÖZ DELİĞİ

ASTRALPOOL

	Kod	Standart Ambalaj	Standart ağırlık kg cinsinden	BİRİM FİYAT EURO
Göz	75882	2	3	260,00



SU TOPU BAYRAK SETİ

ASTRALPOOL

	Kod	Standart Ambalaj	Standart ağırlık kg cinsinden	BİRİM FİYAT EURO
8 adet (2 kırmızı, 2 yeşil, 2 beyaz, 2 sarı).				
Su topu bayrakları takımı	75883	8	3	12,00



KAYMAZ ZEMİNLİ HAKEM PLATFORMU

ASTRALPOOL

	Kod	Standart Ambalaj	Standart ağırlık kg cinsinden	BİRİM FİYAT EURO
Kaymaz zemin (10 metre x 100 cm genişlik)	77476	1	40	2.600,00



HAKEMLER PODYUM VE DEPOLAMA ARABASI

ASTRALPOOL

Kolay saklama için çıkarılabilir ayaklara sahip hakem platformu.

Hakem platformu için depolama arabası.

2 hakem platformu için 3 adet depolama arabası gereklidir.

	Kod	Standart Ambalaj	Standart ağırlık kg cinsinden	BİRİM FİYAT EURO
Hakem platformu 34 metre Hakem platformu için depolama arabası	77477	2	-	LFS
	77478	3	-	LFS



DEĞERLİ MÜŞTERİLERİMİZ FLUIDRA KATALOGDAKİ ÜRÜNLERE VE YEDEK PARÇALARA %5 ZAM GELMİŞTİR.



DEĞERLİ MÜŞTERİLERİMİZ FLUIDRA KATALOGDAKİ ÜRÜNLERE VE YEDEK PARÇALARA %5 ZAM GELMİŞTİR.

BUZ ÇEŞMESİ

BUZ ÜRETİCİ KİTİ



+ AstralPool'un buz yapma kiti, buz kırıcıdan paslanmaz çelik dağıtıcıya kadar ekipmanı hızlı bir şekilde kurup çalıştırmak için ihtiyacınız olan her şeyi içeren sağlam ve verimli bir ekipmandır.

- İki farklı versiyonu mevcuttur: Tavan tipi dağıtıcı ile kurulum ve duvar tipi dağıtıcı ile kurulum.
- Su veya hava soğutmalı kondenserli buz yapma makinesi seçenekleri mevcuttur.

Buz yapma kiti (su soğutmalı kondenserli buz makinesi)	BİRİM FİYAT	
	EURO	
Paslanmaz çelik tavan tipi dağıtıcı Mat siyah tavan tipi dağıtıcı Paslanmaz çelik duvar tipi dağıtıcı Mat siyah duvar tipi dağıtıcı	LFS	73892
	23.400,00	73894
	23.400,00	73893
	23.400,00	73895

Buz yapma kiti (hava soğutmalı kondenserli buz makinesi)	BİRİM FİYAT	
	EURO	
Paslanmaz çelik tavan tipi dağıtıcı Mat siyah tavan tipi dağıtıcı Paslanmaz çelik duvar tipi dağıtıcı Mat siyah duvar tipi dağıtıcı		
	23.200,00	73892A
	23.200,00	73894A
	23.800,00	73893A
	23.800,00	73895A

BUZ YAPMA MAKİNESİ

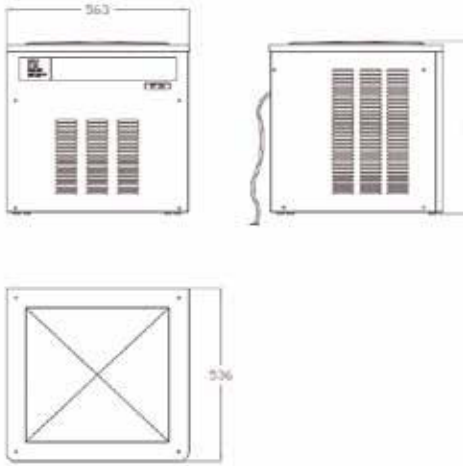

BUZ DAMLA TÜPÜ

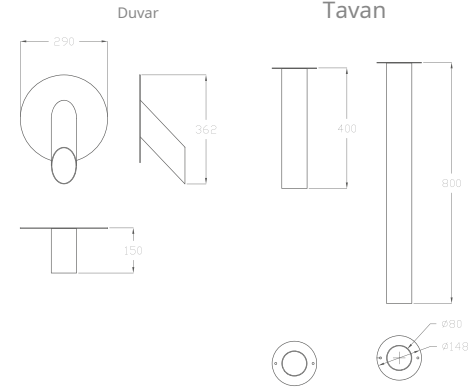

KİT İÇERİĞİ - DUVAR

- 24 saatte 200 kg buz üretme kapasitesine sahip buz makinesi.
- Buz yapma makinesi için destek braketleri.
- 316 paslanmaz çelikten üretilmiş, parlak veya mat siyah kaplamalı duvara monte buz dağıtıcı.
- Duvara monte edilen fotosel (Buz seviyesi kontrol ekipmanı).
- Buzluk dahil değildir.

KİT İÇERİĞİ - TAVAN

- 24 saatte 200 kg buz üretme kapasitesine sahip buz makinesi.
- Buz yapma makinesi için destek braketleri.
- 316 paslanmaz çelikten üretilmiş, parlak veya mat siyah kaplamalı tavan tipi buz dağıtıcı.
- Fotosel (Buz seviyesi kontrol ekipmanı). Yerleşime bağlı olarak duvarda veya tütün içinde bulunur.
- Buzluk dahil değildir.

DEĞERLİ MÜŞTERİLERİMİZ FLUIDRA KATALOGDAKİ ÜRÜNLERE VE YEDEK PARÇALARA %5 ZAM GELMİŞTİR.



Asana



Sutra



Hara



Brandha



Cala



Buz küpü 1



Buz küpü 2

BUZ ÇEŞMESİ

BUZ KONTEYNİR

- † Düz ve zarif hatlara sahip AstralPool buz haznesi, Buz Jeneratörü Kiti ne mükemmel bir tamamlayıcıdır.
- † Buhar banyoları ve buz kabinleri serisiyle uyumlu tasarımı, temiz ve homojen alanlar yaratır.

Porselen Buz Kabı

- Büyük boy porselenden yapılmış kap. Alt taban halkası anotlanmış alüminyumdan. 20 litre kapasite.
- ASANA: Fokos Grafite büyük formatlı arduvaz siyahı porselenle kaplanmıştır.
- BANDHA: Büyük formatlı kum porselen Fokos Sale ile kaplanmıştır.
- CALA: Büyük gri taş porselen Calce Tortora ile kaplanmıştır.
- HARA: Geniş formatlı porselen oksit perla ile kaplanmıştır.
- SUTRA: Büyük formatlı porselen Statuarietto ile kaplanmıştır.

Porselen Buz Kabı	BİRİM FİYAT	
	EURO	Kod
Asana	5.100,00	73896
Sutra	6.000,00	73898
Bandha	4.700,00	73899

özelleştirilebilir fi Buhar ve buz odaları için kaplamalar.
Özelleştirme seçeneği aşağıdakilerin herhangi birinde mevcuttur.

PORSELEN BUZ KABİ ER

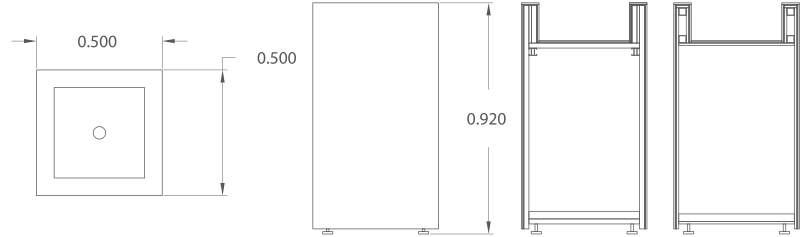

Kod

Bu yüzdekapak yüzeyi Ic e Konteyner

Buz küpü 1

77164

Buz küpü 2

Talep üzerine

KATI YÜZEYLİ BUZ KABİ

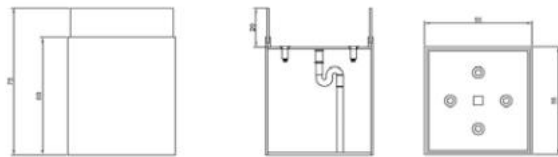

Buz küpü 1

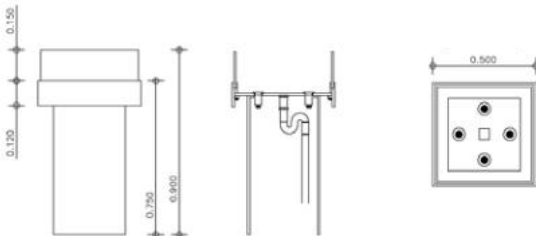

Buz küpü 2

DEĞERLİ MÜŞTERİLERİMİZ FLUIDRA KATALOGDAKİ ÜRÜNLERE VE YEDEK PARÇALARA %5 ZAM GELMİŞTİR.

BUZ ÇEŞMESİ



SNOWPRO

ASTRALPOOL

- + Snowpro ile kışın teninizi okşadığını hissedin.
- + En yüksek kalitede doğal kar üretir ve 45 dereceye kadar ortam sıcaklıklarında kullanım için gelişmiş teknolojiye sahiptir.°C.
- + Snowpro'yu projeniz için özel olarak tasarlanmış bir odayla birleştirin.
- + İç huzurunuzu güçlendirin ve rahatlamanın sizi ele geçirmesine izin verin. Sıcaklık ve doku arasındaki incelikli kontrast sizi farklı bir dünyaya, rahat ama motive edici bir yere götürüyor.

Kod

Kar Makinesi

Kar Yağışı 05L	73945
Kar Yağışı 08W	73946
Kar Yağışı 016W	73947
Kar Yağışı 25W	73948
Kar Yağışı 32W	73949

TEKNİK ÖZELLİKLER

Model	Kar Yağışı 05L	Kar Yağışı 08W	Kar Yağışı 16W	Kar Yağışı 25W	Kar Yağışı 32W
Kod	73945	73946	73947	73948	73949

GENEL

Boyut	650 x 650 x 437 mm	910 x 830 x 480 mm	910 x 830 x 480 mm	910 x 830 x 900 mm	2 x 910 x 830 x 480 mm 1 x 680 x 830 x 480 mm
Boyut (kondansatör)	650 x 650 x 468 mm				
Ağırlık	80 kg	90 kg	90 kg	125 kg	190 kg
Soğutma	Hava	su	su	su	su
Bağlantı	230 V	230 V	230 V	400 V	400 V
Güç	0,9 kW / 3,4 A	0,9 kW / 7,2 A	1,1 kW / 7,2 A	2,4 kW / 4,5 A	2,8 kW / 5,1 A

KAR

Kalite	Doğal	Doğal	Doğal	Doğal	Doğal
Ağırlık	yaklaşık 140 kg/m ³	yaklaşık 140 kg/m ³	yaklaşık 140 kg/m ³	yaklaşık 140 kg/m ³	yaklaşık 140 kg/m ³
Akış	yaklaşık 0,7 m ³ / D	yaklaşık 1,2 m ³ / D	yaklaşık 2,3 m ³ / D	yaklaşık 3,4 m ³ / D	yaklaşık 4,6 m ³ / D

SICAKLIK

Kar örtüsü	maks. +45°C	maks. +45°C	maks. +45°C	maks. +45°C	maks. +45°C
Kurulum alanı	maks. +35°C	maks. +35°C	maks. +35°C	maks. +35°C	maks. +35°C

İSTEĞE BAĞLI

Kar / LED Aydınlatma	ü	ü	ü	ü	ü
Kar yüksekliği sensörü	ü	ü	ü	ü	ü
Otomatik açma/kapama	ü	ü	ü	ü	ü

DEĞERLİ MÜŞTERİLERİMİZ FLUIDRA KATALOGDAKİ ÜRÜNLERE VE YEDEK PARÇALARA %5 ZAM GELMİŞTİR.

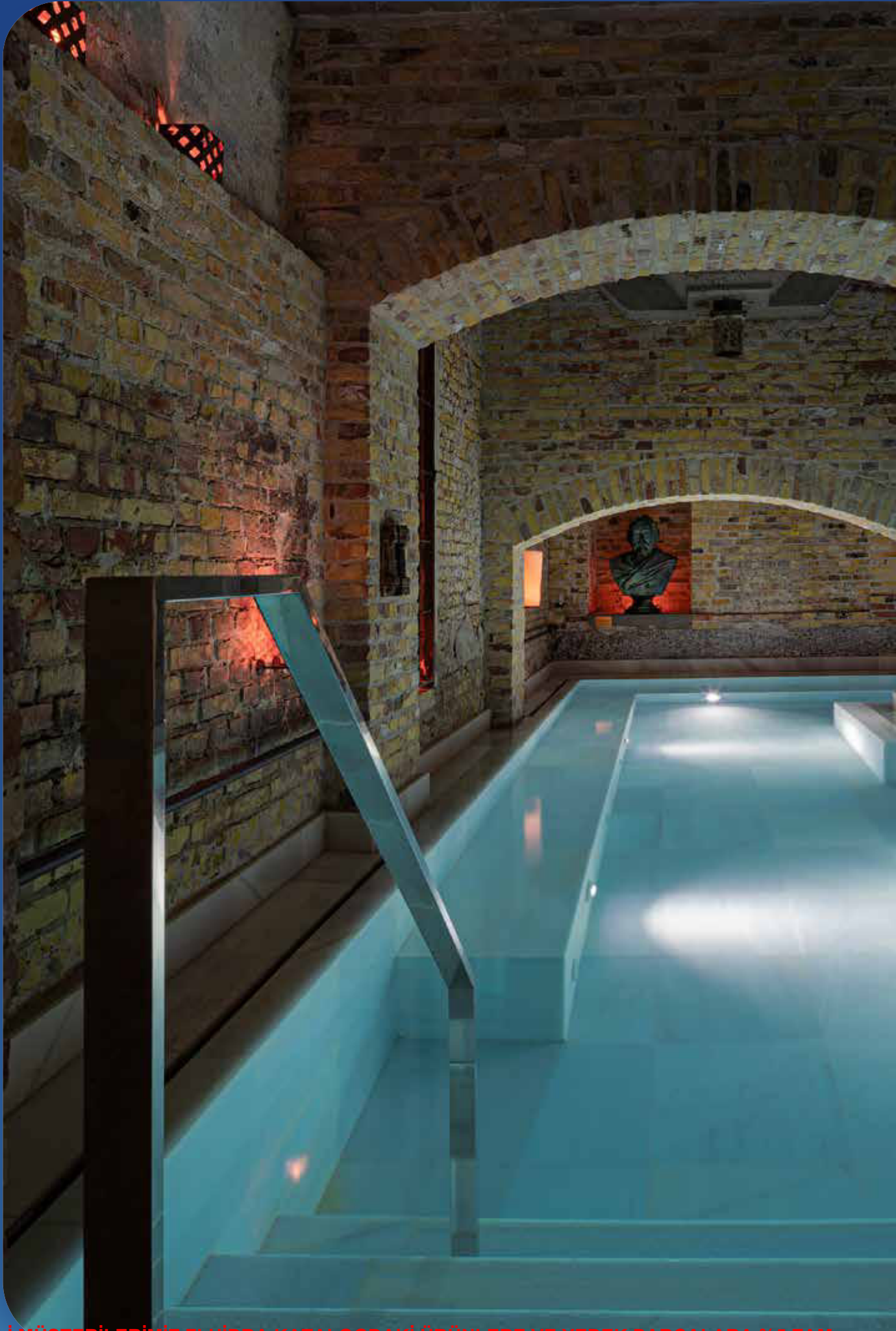











DEĞERLİ MÜŞTERİLERİMİZ FLUIDRA KATALOĞDAKİ ÜRÜNLERE VE YEDEK PARÇALARA %5 ZAM GELMİŞTİR.

DUŞLAR

DUYGUSAL DUŞ

Duyusal duşlar ve tüneller, su, ışık ve sıcaklık etkilerini bir araya getirir ve tümü programlanabilir. Işık, ses ve kokular kullanılarak oluşturulan su ve duygusal atmosferleri içeren tasarımlar için idealdir.

JET TÜRLERİ

	YAĞMUR Cilde nazik davranan yağmur suyu jeti, cildi gıcıklayarak hoş, uyarıcı ve Rahatlatıcı bir his.		NEBULİZE EDİLMİŞ Buharlaştırılmış hava akımı ortama karışarak vücudu rahatlatıcı bir hisle sarar. Yenilenen su bulutu.		TROPİKAL Sürekli ve güçlü bir su jeti, vücudu masaj yaparak ve enerji depolayarak saran ve canlandırıcı bir etkiye sahiptir.
	ŞELELE Şelalenin güçlü hareketi Bizi içine çeker ve cilt teması yoluyla enerji verici etkisini iletir. Tüm vücuda uygulanan kuvvet.		HAVALANDIRILMIŞ Su ve hava karışarak birbirlerini güçlendirir, vücuda masaj yapar ve etki gösterir. Yaratıcılığı ve dinamizmi besliyor.		ATOMİZE EDİLMİŞ Suyun minik parçacıklara indirgenmesiyle, atomize edilmiş jet ferahlatıcı bir etki sağlar. ve rahatlatıcı bir iyilik hali hissi.
	TROPİKAL HAVALANDIRILMIŞ Tropikal ve hava akımlarının karışımı, yoğun bir yağmur etkisi yaratır. Bu da aşağı doğru inerek rahatlatır ve Kas gerginliğini azaltır.		LED + NEBULİZE Farklı terapilerin ve etkilerin bir karışımı olan LED ışık, yenileyici etkileri optimize eder ve zenginleştirir. Nebülizasyon.		LED + ATOMİZE Su parçacıklarının ve LED ışığının ısısının birleşimi, etkiyi artırır ve yoğunlaştırır. Atomize edilmiş jetin hassas dokunuşu.
	LAMA 180 derecelik eksenel sis püskürtme jetine sahip olmak Vücudun belirli bir bölgesini hedeflemek.		TÜRBİN Türbinle güçlendirilmiş enerji jeti Güçlü ve yoğun bir etkiye sahip olmak.		

AKSESUARLAR

Sipariş verilirken tüm aksesuarlar ve opsiyonel özellikler tanımlanmalı ve talep edilmelidir.

			
Ses	Su aromaterapisi Özler: Nane/ Tropikal/ Turuncgil/ Okalipütüs	Hava aromaterapisi	Ters yol

KONTROLLER

		
---	---	---

MANUEL

Tuş takımı aracılığıyla her bir duş başlığını kontrol edin (açma/kapama) (Çesitli jet türleri olarak birçok düğme).

DİZİ

Farklı öğelerin önceden programlanmış sırasını etkinleştirin. Tek bir düğmeye basarak duş başlıklarını ayarlayabilirsiniz.

ÇOKLU DİZİ

İhtiyaçlarınıza bağlı olarak istediğiniz programlanmış sırayı etkinleştirin. Programlanmış sıralar:

DEĞERLİ MÜŞTERİLERİMİZ FLÜİDRA KATALOGDAKİ ÜRÜNLERE VE YEDEK PARÇALARA %5 ZAM GELMİŞTİR.

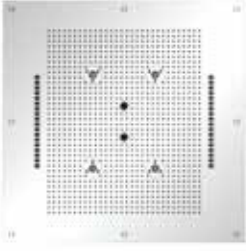

RGBW Aydınlatma



SENSE PRO

- Gömme montaj için kare duş başlığı, 700x700 mm.
- Jetler, ışıklar, su sıcaklığı ve kurulum sistemi için kontrol kutusu içeren komple kit. 4 düğmeli, duvara monte edilebilen IP67 paslanmaz çelik tuş takımı ve 4 önceden yapılandırılmış programı (Rahatlama, Enerji, Denge, Spor) yönetmek için elektronik kontrollü 7 modüllü gömme montaj kutusu (tip 506) içerir. 12V yük transformatörü.
- Malzemeler: Ultra parlak yüzeyli paslanmaz çelik levha, sıvı silikon kireç önleyici membran.
- Tavan derinliği: 150 mm.
- Su kaynağı 1/2" (inç).

BİRİM FİYAT

EURO

Kod

Sense Pro	19.550,00	AF-FL001-25
-----------	-----------	-------------

TEKNİK ÖZELLİKLER

Kod	Açıklama	Aydınlatma	Jetler	Boyut (cm)	Kontrol	İsteğe bağlı
AF-FL001-25	SENSE PRO	RGBW		70 x 70	4 önceden ayarlanmış program	

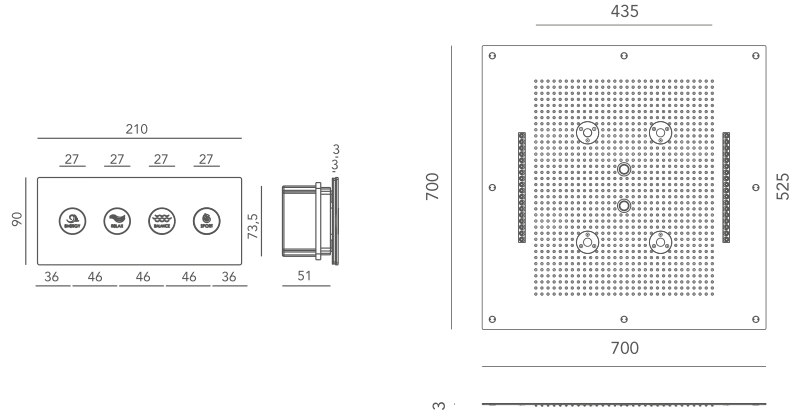

SENSUS RAHATLAMA PROGRAMI

Relax programı, hem beden hem de zihin için kapsamlı bir rahatlama deneyimi sunar. Dengeyi korumak için yumuşak, dengeli su basıncı ve sabit sıcaklıklar sunar. Kromoterapi, zihinsel rahatlama için mavi ve indigo gibi yatıştırıcı renkler kullanır. Hafif piyano müziği, hafif yağmur sesleri ve taze aromalar duyuları daha da harekete geçirerek sakin ve huzurlu bir atmosfer yaratır. Bu program, dengeyi ve iyiliği yeniden kazanmak için bir sığınak sunar.

SENSUS ENERJİ PROGRAMI

"Enerji" programı, dinamik jetler ve değişen sıcaklıklar kullanarak kasları ve cildi canlandırmak ve uyandırmak için tasarlanmıştır. Sabah veya spa gününden sonra ideal olan bu program, beyni yeniden harekete geçirir ve duyuları uyarır. Kromoterapi, dinamik bir görsel efekt için sıcak ve soğuk renkleri bir araya getirir. Program, ilgi çekici bir işitsel deneyim için kabile sesleri ve duysal yağmur dansı içerirken, limon ve portakal gibi narenciye aromaları canlılık hissini artırır.

DENGE PROGRAMI SENSUS

"Denge" programı, nazik ve rahatlatıcı uyarım yoluyla kullanıcıların fiziksel ve zihinsel dengelerini yeniden kazanmalarına yardımcı olur. Boyun, omuz ve sırt gibi bölgelere odaklanan ve gerginliği azaltan hedefli su jeti sekansları içerir. Kendine özgü, metronom benzeri bir ritim, kullanıcıları rahat bir konsantrasyona yönlendirir, zaman algılarını dengeler ve uyumlu zihinsel uyarımı teşvik eder.

SPOR PROGRAMI SENSUS

"Spor" programı, yoğun fiziksel aktivite sonrası kas iyileşmesi ve gevşemesine yöneliktir. Dolaşımı uyararak ve kas iyileşmesine yardımcı olmak için kademeli olarak değişen su sıcaklıkları içerir. Sıralı yanak jetler, esnekliği artırmak, sertliği azaltmak ve gevşemeyi sağlamak için vücudun çeşitli bölgelerine masaj yapar. Enerji verici sesler ve aromalar da programa dahildir.

Beden ve zihni daha da canlandırarak canlılık ve yenilenme hissi sağlar.

DEĞERLİ MÜŞTERİLERİMİZ FLUIDRA KATALOĞDAKİ ÜRÜNLERE VE YEDEK PARÇALARA %5 ZAM GELMİŞTİR.

DUŞLAR: SU ALANI
EMOTIONAL DUŞ

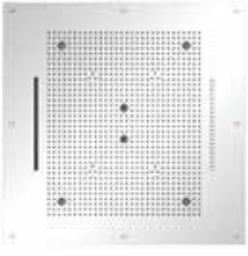

RGBW Aydınlatma





AQUA SENSE

- Kare şeklinde, tavana monte edilen duş başlığı, 700 x 700 mm. 4 farklı su püskürtme modu: 1 yağmur jeti,
- 4 sis püskürtme ucu, 1 tropikal püskürtme ucu ve 1 şelale püskürtme ucu.
- Kromoterapi özellikli 6 adet LED spot ışığı içerir.
- Süper aynalı paslanmaz çelik levha, sıvı silikon kireç önleyici membran.
- Tavan derinliği: 150 mm.
- Su kaynağı: 1/2 inç
- Çalışma basıncı: 1,5 / 5 bar.
- Önerilen basınç: 3 bar.
- Montaj sistemiyle birlikte komple set.

	BİRİM FİYAT EURO	Kod
Aqua Sense Duş	17.112,00	AF-FL002-25

TEKNİK ÖZELLİKLER

Kod	Açıklama	Aydınlatma	Jetler	Boyut (cm)	Kontrol	İsteğe bağlı
AF-FL002-25	Su Duyusu	RGBW		70 x 70	Sekans (1 düğme)	

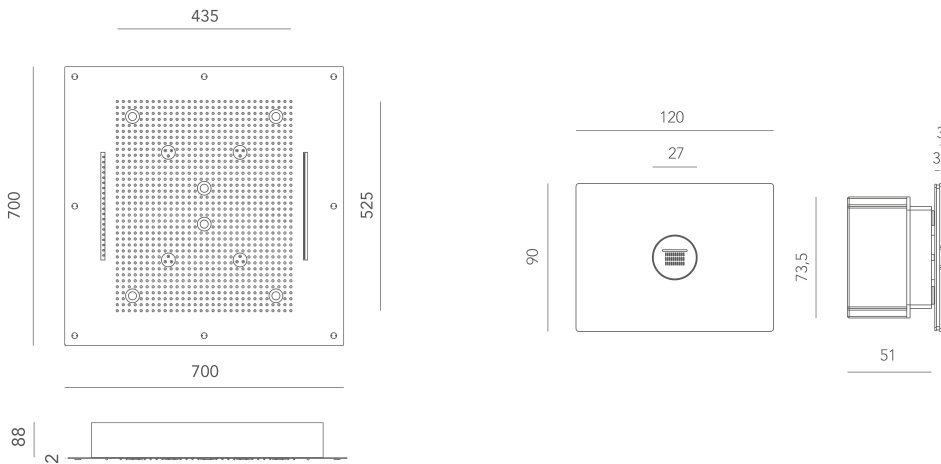

Kontrol

AQUA TÜNELİ

- Malzemeler: Ultra parlak paslanmaz çelik levha, sıvı silikon kireç önleyici membran.
- Tavan derinliği: 100 mm.
- Su kaynağı: 1/2" (inç)
- Çalışma basıncı: 1,5 / 5 bar.
- Önerilen basınç: 3 bar.

Kod

Su Tüneli

AF-FL033-25

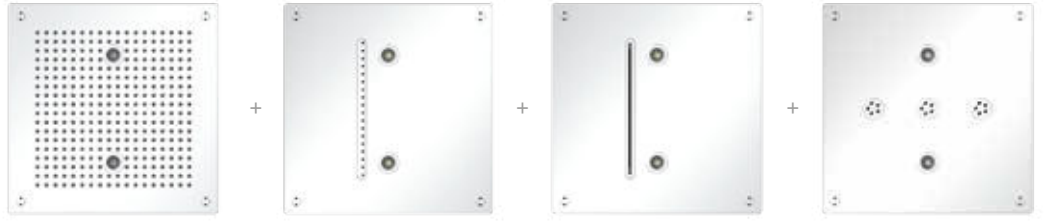

RGBW Aydınlatma



TEKNİK ÖZELLİKLER

Kod	Açıklama	Aydınlatma	Jetler	Boyut (cm)	Kontrol	İsteğe bağlı
AF-FL033-25	SU	RGBW		35 x 35	1 düğme (sekans)	

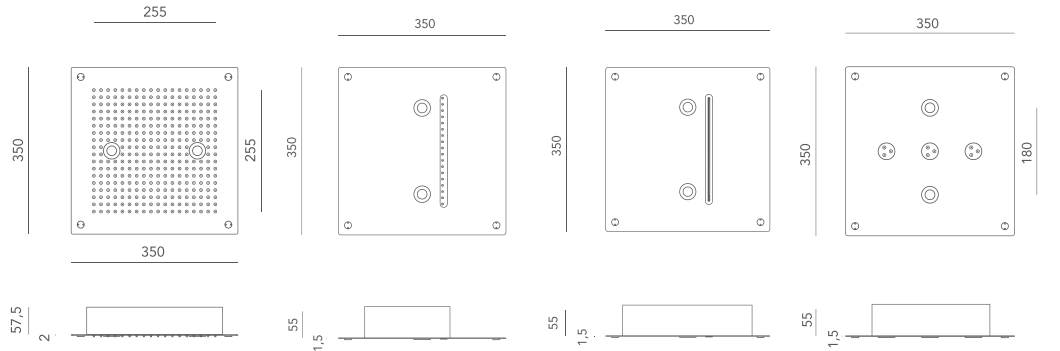
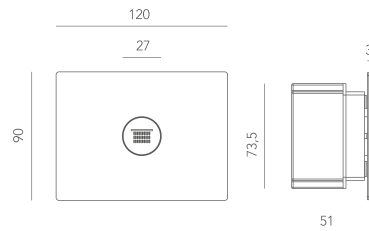
2 LED ışıklı 1 yağmur püskürtme başlığı
Kromoterapi dahildir.Kromoterapi özellikli 2 LED
ışıklı 1 adet tropikal jet.1 şelale jeti
Kromoterapi
özellikli 2 LED ışık.3 atomize jet dahil
Kromoterapi
özellikli 2 LED ışık.

Düğme ile sıralı aktivasyon.

(İsteğe bağlı: ters yol)

DEĞERLİ MÜŞTERİLERİMİZ FLUIDRA KATALOGDAKİ ÜRüNLERE VE YEDEK PARÇALARA %5 ZAM GELMİŞTİR.

DUŞLAR: SU ALANI

YAĞMUR

YAĞMUR ODASI

Mükemmel YAĞMUR ODANIZI yaratın: Sürükleyici ve unutulmaz bir spa deneyimi için yağmur, ses ve ışıklarla tropikal bir fırtınanın heyecanını yaşayın.

Yağmur Odası, spa içinde yenilikçi bir tasarım olup, odanın tamamına yerleştirilebilen modüler yağmur jetlerinin kullanımıyla öne çıkmaktadır. Bu ayırt edici unsur, mekana çarpıcı bir etki katmakta ve kullanıcılara ferahlatıcı ve sarmalayıcı bir deneyim sunmaktadır.

RAIN ROOM'un dinamik programı, sürpriz ve keyif duygusu yaratmak üzere tasarlanmıştır; belirli bir senaryo, çok sayıda hassas su damlacığını harekete geçirerek ortamı simüle edilmiş yağmurun büyüleyici bir dünyasına dönüştürür.

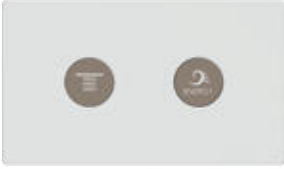

Kod

Yağmur 4

Talep üzerine

Yağmur 6

Talep üzerine

Talep üzerine

TEKNİK ÖZELLİKLER

Model	YAĞMUR 4	YAĞMUR 6	YAĞMUR 8
Kod	Talep üzerine	Talep üzerine	Talep üzerine
Duş tipi	Çok Duyusal Yağmur Odası	Çok Duyusal Yağmur Odası	Çok Duyusal Yağmur Odası
Duş başlığı sayısı	4 adet entegre duş başlığı tavan (1180x190 mm)	6 adet entegre duş başlığı tavan (1180x190 mm)	8 adet duş başlığı entegre edilmiştir. tavan (1180x190 mm)
Jet / Püskürtme tipi	Yağmur x4	Yağmur x6	Yağmur x8
Kontrol	2 adet süper ayna paslanmaz çelik tuş takımı çelik düğmeler	2 süper aynalı tuş takımı paslanmaz çelik düğmeler	2 süper aynalı tuş takımı paslanmaz çelik düğmeler
Kontrol ünitesi	230 V - 100 W Su beslemesi ¾" M Önceden kablolanmış kontrol paneli, ekran ve manuel termostat	230 V - 100 W Su beslemesi ¾" M Önceden kablolanmış kontrol paneli, ekran ve manuel termostat	230 V - 100 W Su beslemesi ¾" M Önceden kablolanmış kontrol paneli, ekran ve manuel termostat
Çalışma baskısı	1,5 - 5 bar (optimum 3 bar)	1,5 - 5 bar (optimum 3 bar)	1,5 - 5 bar (optimum 3 bar)
Gömme derinlikli tavan	150 mm	150 mm	150 mm
Seçenekler / Ekstralar	Entegre pompalı aromaterapi (nane ve turuncuğiller) • Mikro özellikli ses sistemi SD • 2 entegre dönüştürücü	Aromaterapi (nane ve turuncuğil) • Mikro SD karttan ses kaydı • 4 entegre dönüştürücüler	Aromaterapi (nane ve turuncuğil) • Mikro SD karttan ses kaydı • 4 entegre dönüştürücüler
Boyutlar teknik birim	360 x 590 x 149,5 mm	360 x 590 x 149,5 mm	360 x 590 x 149,5 mm
Katma değer / Deneyim	Rahlatıcı, doğal 'ince yağmur' duyuşal deneyim	Daha geniş su kapsamı - sürükleyici deneyim	Tam kapsamlı 'şelale' görüntüsü ve çok duyuşal algılama özelliği. daldırma

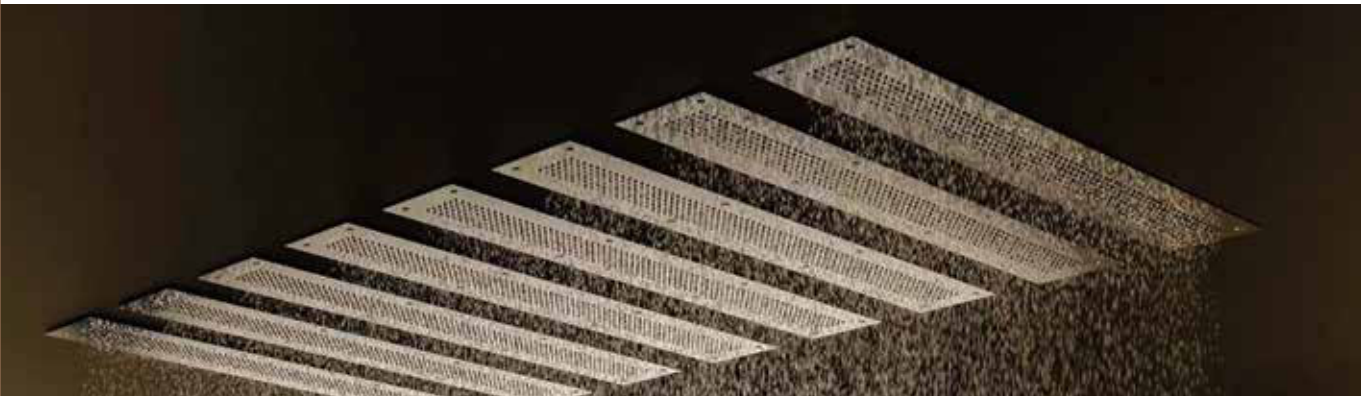

DEĞERLİ MÜŞTERİLERİMİZ FLUIDRA KATALOĞDAKİ ÜRÜNLERE VE YEDEK PARÇALARA %5 ZAM GELMİŞTİR.

DUŞLAR

SICAK ALAN



KONTRAST DUŞ

- Krom kaplama pirinçten üretilmiş, sıralı sis püskürtme ve atomizör püskürtme özelliğine sahip, gömme gövdeli 3 + 3 Bodyjet. Kromoterapi ve sıcaklık kontrolü için RGBW LED içerir.
- 1/2" su bağlantısı • 350mA tüketim

	BİRİM FİYAT EURO	Kod
Kontrast Duş	6.150,00	AF-FL038

TEKNİK ÖZELLİKLER

Kod	Açıklama	Aydınlatma	Jetler	Boyut (cm)	Kontrol	İsteğe bağlı
AF-FL038	Zıtlık duş	RGBW		Ø 8.5	2 itme düğmeler	

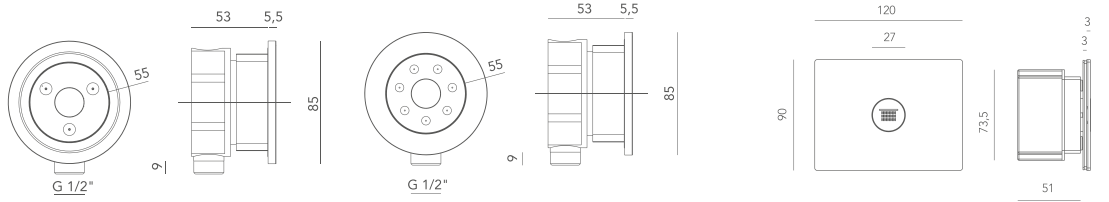

DUŞLAR

SOĞUK BÖLGE

KOVA DUŞU



- Duvara veya tavana monte edilen küp.
- Kapasite: 4,5 - 7,5 litre
- Üst çapın boyutu: 305 mm
- Yükseklik: 270 mm
- Zincir yüksekliği: 630 mm
- Dönme yarıçapı: 480 mm
- Boru bağlantısı: 1/2"

	Kod
Kova Küp Duş	87038

KONTRAST DUŞ

- Krom kaplama pirinç gövdeye sahip, sıralı kontrol ve sis püskürtme özelliğine sahip 3 adet Bodyjet jeti. Kromoterapi ve sıcaklık kontrolü için RGBW LED içerir.
- 1/2" su bağlantısı
- 350mA emilim

	Kod
Kontrast Duş	AF-FL037

TEKNİK ÖZELLİKLER

Kod	Açıklama	Aydınlatma	Jetler	Boyut (cm)	Kontrol	İsteğe bağlı
AF-FL037	Zıtlık duş	RGBW		Ø 8.5	1 itme düğme	

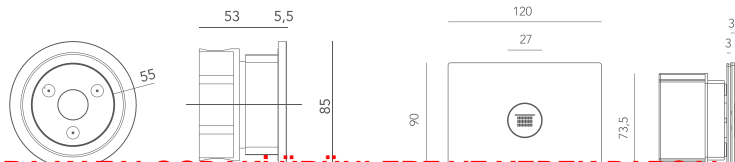

DEĞERLİ MÜŞTERİLERİMİZ FLUIDRA KATALOGDAKİ ÜRÜNLERE VE YEDEK PARÇALARA %5 ZAM GELMİŞTİR.

DUŞLAR

KULLANIM ALANI

ZENIT aquaform tarafından

Aquaform tarafından üretilen ZENIT, süper aynalı paslanmaz çelikten yapılmış, duvara monte edilebilen, elektronik mikserli, krom kaplı el duşlu, kromoterapi özellikli ve 4 önceden ayarlanmış programı (spor, enerji, rahatlama, denge) yönetmek veya manuel olarak başlatmak için dokunmatik kontrol paneline sahip yatay bir duş ve masaj sistemidir.

Hidrolik özellikler:

- Su temin sistemi sıcak ve soğuk su ile çalışmaktadır.
- Basınç 2/5 bar.
- Önerilen basınç 3 bar.
- 5 bar'dan yüksek basınçlar için basınç düşürücü takılmasını öneririz.
- Soğuk su sıcaklığı 100/ 150C
- Sıcak su sıcaklığı 550/ 650C
- Optimum sıcak su akışı 15 l/dk.

Not:

- Yeraltındaki suyun drenajı, su akışının serbest bırakılması için gereklidir.
- Suyun sertlik derecesi 15/18 derece Fahrenheit'in üzerinde ise su yumuşatıcı takılması önerilir. O Elektriksel özellikler:

- Elektrik beslemesi 100-240V - 50/60Hz
- 12V işletim kontrol paneli.
- Maksimum emilim 100W
- Ayrı bir RCCB (Kaçak Akım Rölati Devre Kesici) takılmasını öneriyoruz.
- 3 ışıklı RGB sistemi.

Kod

Zenit

AF-FL045

TEKNİK ÖZELLİKLER

Kod	Açıklama	Aydınlatma	Jetler
AF-FL045	Zenit	RGBW	

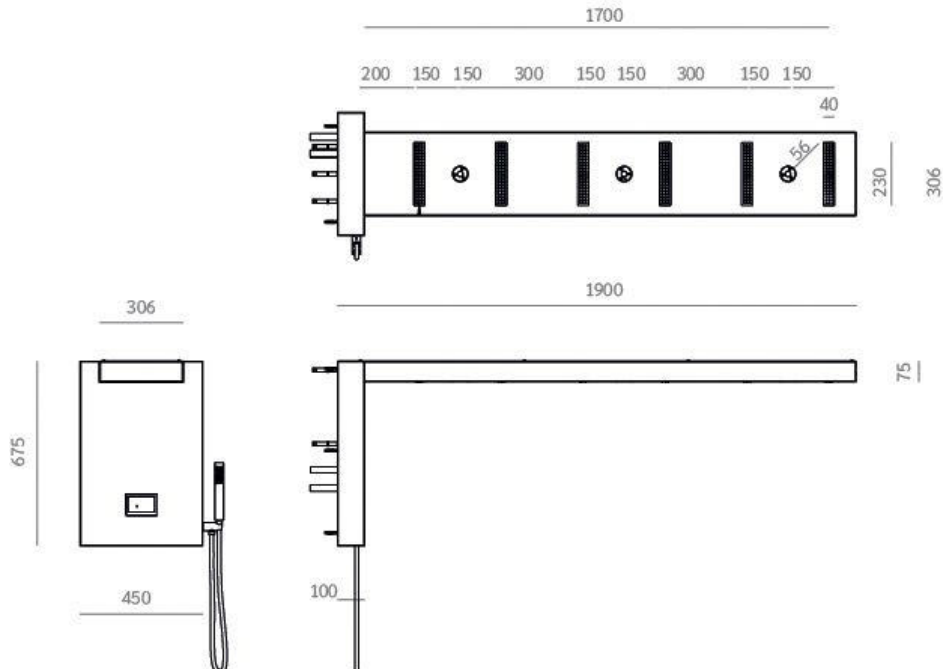

DEĞERLİ MÜŞTERİLERİMİZ FLUIDRA KATALOGDAKİ ÜRÜNLERE VE YEDEK PARÇALARA %5 ZAM GELMİŞTİR.

DUŞLAR

KULLANIM ALANI

NADİR Aquaform tarafından

Aquaform tarafından üretilen NADİR, ayna parlaklığında paslanmaz çelikten yapılmış, tavana monte edilebilen, elektronik su karıştırıcı, kromoterapi özellikli ve 4 önceden yapılandırılmış programı (spor, enerji, rahatlama, denge) yönetmek veya manuel olarak başlatmak için dokunmatik kontrol paneline sahip yatay bir duş ve masaj sistemidir.

Hidrolik özellikler:

- Su temin sistemi sıcak ve soğuk su ile çalışmaktadır.
- Basınç 2/5 bar.
- Önerilen basınç 3 bar.
- 5 bar'dan yüksek basınçlar için basınç düşürücü takılmasını öneririz.
- Soğuk su sıcaklığı 10 / 15OC
- Sıcak su sıcaklığı 55O/ 65OC
- Optimum sıcak su akışı 15 l/dk.

Not:

- Yeraltındaki suyun drenajı, su akışının serbest bırakılması için gereklidir.
- Suyun sertlik derecesi 15/18 derece Fahrenheit'in üzerinde ise su yumuşatıcı takılması önerilir.°

Elektriksel özellikler:

- Elektrik beslemesi 100-240V - 50÷60Hz
- 12V işletim kontrol paneli.
- Maksimum emilim 100W
- Ayrı bir RCCB (Kaçak Akım Rölati Devre Kesici) takılmasını öneriyoruz.
- 3 ışıklı RGB sistemi.

	BİRİM FİYAT EURO	Kod
Nadir	24.640,00	AF-FL036

TEKNİK ÖZELLİKLER

Kod	Açıklama	Aydınlatma	Jetler
AF-FL036	Nadir	RGBW	

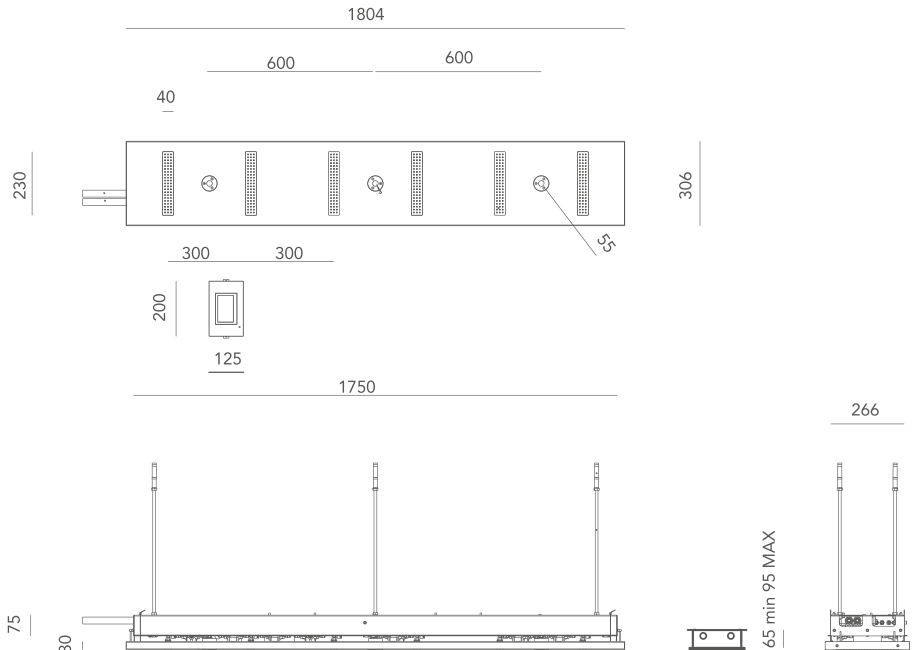

Spessore parete controsoffitto da 5 a 40mm

DEĞERLİ MÜŞTERİLERİMİZ FLUIDRA KATALOGDAKİ ÜRÜNLERE VE YEDEK PARÇALARA %5 ZAM GELMİŞTİR.

DUŞLAR: SOYUNMA ODASI ALANI

BEYAZ IŞIKLI DUŞ

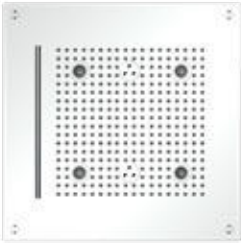

Sonsuzluk Beyazı
Beyaz Aydınlatma

INFINITY SEQUENCE WHITE - INFINITY WHITE

- Gömme tavan montajı için kare duş başlığı, 420 x 420 mm. 3 su püskürtme deseni: 1 yağmur püskürtmesi, 2 sis püskürtmesi ve 1 şelale püskürtmesi.
- Kromoterapi özellikli 4 adet LED ışık içerir.
- Ultra parlak paslanmaz çelik levha, sıvı silikon kireç önleyici membran.
- Tavan derinliği: 150 mm.
- Su kaynağı: 1/2" (inç)
- Çalışma basıncı: 1,5 / 5 bar.
- Önerilen basınç: 3 bar.
- Montaj sistemiyle birlikte komple set.
- Varsayılan Sıralama şunları içerir: Rahatlama Programı: Fiziksel iyilik hali için dengeli su basıncı ve sabit sıcaklıkları birleştirerek bütünsel bir rahatlama deneyimi sunar. Sakinleştirici renklerle kromoterapiyi, hafif piyano müziğini, hafif yağmur seslerini ve taze aromaları bir araya getirerek sakınleştirici bir atmosfer yaratır ve nihayetinde dengeyi yeniden sağlamak ve zihinsel rahatlama için bir sığınak görevi görür.
- İsteğe bağlı seçenekler (sipariş verilirken tanımlanmalıdır, aksi takdirde daha sonra eklenmeleri mümkün olmayacaktır):
 - Ses.
 - Su Aromaterapisi.
 - Hava Aromaterapisi.

	BİRİM FİYAT, EURO	Kod
Sonsuzluk Beyaz	9.100,00	AF-FL012-25

TEKNİK ÖZELLİKLER

Kod	Açıklama	Aydınlatma	Jetler	Boyut (cm)	Kontrol	İsteğe bağlı
AF-FL009-25	Sonsuzluk Dizisi Beyaz	Beyaz		42 x 42	Sekans (1 düğme)	
AF-FL012-25	Sonsuzluk Beyazı	Beyaz		42 x 42	Manuel (3 düğme)	

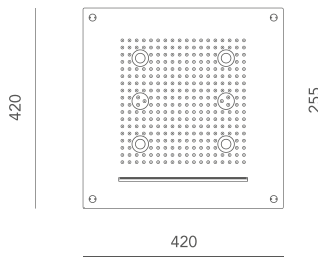

Sonsuzluk Dizisi Beyaz /
Sonsuzluk Beyazı

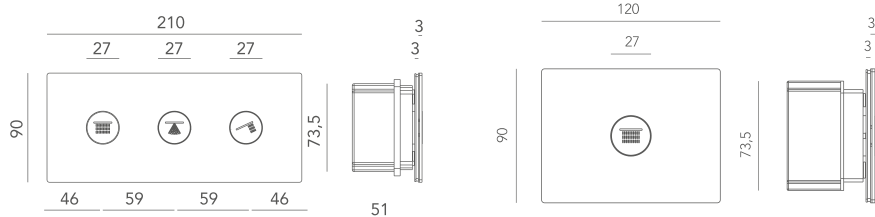

Kontrol: Sonsuz Beyaz

Kontrol: Sonsuzluk Dizisi Beyaz

DEĞERLİ MÜŞTERİLERİMİZ FLUIDRA KATALOGDAKİ ÜRÜNLERE VE YEDEK PARÇALARA %5 ZAM GELMİŞTİR.

VITA NUDE

- Tavana monte edilen yuvarlak duş başlığı, Ø500 mm. 2 su püskürtme modu: 1 yağmur püskürtme ve 2 sis püskürtme.
- Süper aynalı paslanmaz çelik levha, sıvı silikon kireç önleyici membran.
- Tavan derinliği: 100 mm.
- Su kaynağı: 1/2 inç
- Çalışma basıncı: 1,5/5 bar.
- Önerilen basınç: 3 bar.
- Montaj sistemiyle birlikte komple set.
- Mevcut seçenekler (sipariş verirken belirtilmelidir, çünkü daha sonra eklenmesi mümkün olmayacaktır):
 - Ses.
 - Su Aromaterapisi.
 - Hava Aromaterapisi.

	BİRİM FİYAT EURO	Kod
Vita Çıplak	7.800,00	AF-FL016



Aydınlatma Yok

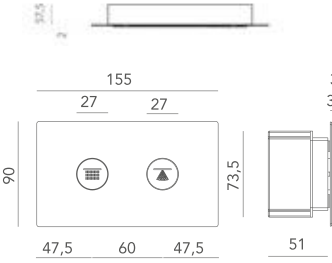
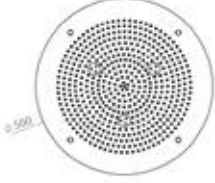

Kontrol: Vita çıplak

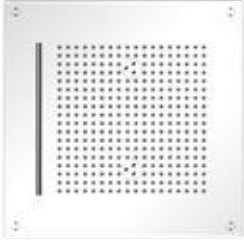

Aydınlatma Yok

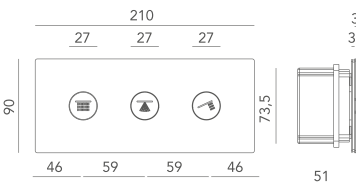
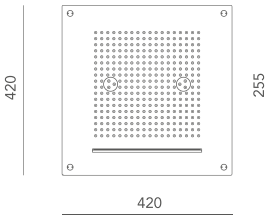

TEKNİK ÖZELLİKLER

Kod	Açıklama	Aydınlatma	Jetler	Boyut (cm)	Kontrol	İsteğe bağlı
AF-FL016	Vita Çıplak	-		Ø 50	Manuel (2 düğme)	

INFINITY NUDE

- Gömme tavan montajı için kare duş başlığı, 420 x 420 mm. 3 su püskürtme deseni: 1 yağmur püskürtmesi, 2 sis püskürtmesi ve 1 şelale püskürtmesi.
- Kromoterapi özellikli 4 adet LED ışık içerir.
- Ultra parlak paslanmaz çelik levha, sıvı silikon kireç önleyici membran.
- Tavan derinliği: 150 mm.
- Su kaynağı: 1/2" (inç)
- Çalışma basıncı: 1,5 / 5 bar.
- Önerilen basınç: 3 bar.
- Montaj sistemiyle birlikte komple set.
- Varsayılan Sıralama şunları içerir: Rahatlama Programı: Fiziksel iyilik hali için dengeli su basıncı ve sabit sıcaklıkları birleştirerek bütünsel bir rahatlama deneyimi sunar. Sakinleştirici renklerle kromoterapiyi, hafif piyano müziğini, hafif yağmur seslerini ve taze aromaları bir araya getirerek sakınleştirici bir atmosfer yaratır ve nihayetinde dengeyi yeniden sağlamak ve zihinsel rahatlama için bir sığınak görevi görür.
- İsteğe bağlı seçenekler (sipariş verilirken tanımlanmalıdır, aksi takdirde daha sonra eklenmeleri mümkün olmayacaktır):
 - Ses.
 - Su Aromaterapisi.
 - Hava Aromaterapisi.

	Kod
Sonsuzluk Çıplaklığı	AF-FL013-25

TEKNİK ÖZELLİKLER

Kod	Açıklama	Aydınlatma	Jetler	Boyut (cm)	Kontrol	İsteğe bağlı
AF-FL013-25	Sonsuzluk Çıplaklığı	-		42 x 42	Manuel (3 düğme)	

DEĞERLİ MÜŞTERİLERİMİZ FLUIDRA KATALOGDAKİ ÜRÜNLERE VE YEDEK PARÇALARA %5 ZAM GELMİŞTİR.

DUŞLAR

TEDAVİ ALANI



AQUAMOTUS Aquaform tarafından

Aquaform tarafından üretilen AQUAMOTUS, Vichy duşunun evrimleşmiş bir versiyonudur. Aquamotus, ayna parlaklığında paslanmaz çelikten üretilmiş, 16 farklı yağmur masajı türünü taklit eden profesyonel bir yatay duştur.

Hidrolik özellikler:

- Basınç 2/5 bar.
- Önerilen basınç 3 bar.
- 5 bar'dan yüksek basınçlar için basınç düşürücü takılmasını öneririz.
- Soğuk su sıcaklığı 100/ 150C
- Sıcak su sıcaklığı 550/ 650C
- Minimum su akış hızı 30 l/m.

Not:

- Yeraltındaki suyun drenajı, su akışının serbest bırakılması için gereklidir.
- Suyun sertlik derecesi 15/18 derece Fahrenheit'in üzerinde ise su yumuşatıcı takılması önerilir.

Elektriksel özellikler:

- Elektrik beslemesi 100-240V – 50/60Hz.
- 12V işletim kontrol paneli.
- Maksimum emilim 100W.
- Ayrı bir RCCB (Kaçak Akım Rölati Devre Kesici) takılmasını öneriyoruz.
- 4 ışıklı RGB sistemi.

Seçmeli dersler:

- AF-FL047 Tezgah üstü montaj kiti.
- ÖNEMLİ: Sipariş verilirken odanın yüksekliğinin belirtilmesi gerekmektedir.

Kod

Aquamotus

AF-FL046

TEKNİK ÖZELLİKLER

Kod	Açıklama	Aydınlatma	
AF-FL046	Aquamotus	RGBW	

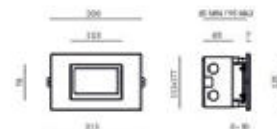
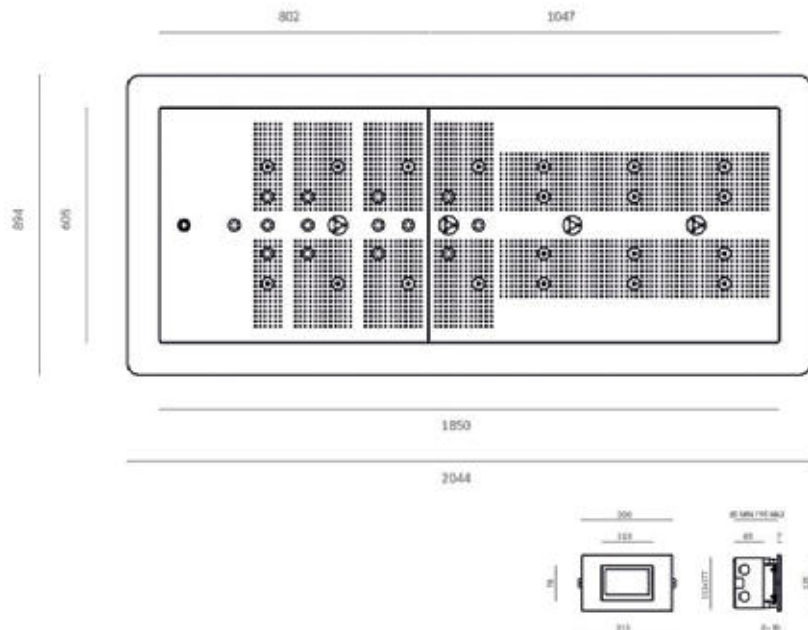

DEĞERLİ MÜŞTERİLERİMİZ FLUIDRA KATALOGDAKİ ÜRÜNLERE VE YEDEK PARÇALARA %5 ZAM GELMİŞTİR.

DUŞLAR

SOĞUK BÖLGE



RGBW Aydınlatma







VITA COLD

- Tavana monte edilen yuvarlak duş başlığı, Ø500 mm. 2 su püskürtme modu: 1 yağmur püskürtme ve 2 sis püskürtme.
- Kromoterapi özellikli 4 adet LED spot ışığı içerir.
- Süper aynalı paslanmaz çelik levha, sıvı silikon kireç önleyici membran.
- Tavan derinliği: 100 mm.
- Su kaynağı: 1/2 inç
- Çalışma basıncı: 1,5 / 5 bar.
- Önerilen basınç: 3 bar.
- Montaj sistemiyle birlikte komple set.

	BİRİM FİYAT EURO	Kod
Vita Soğuk Duş	8.370,00	AF-FL014

TEKNİK ÖZELLİKLER

Kod	Açıklama	Aydınlatma	Jetler	Boyut (cm)	Kontrol	İsteğe bağlı
AF-FL014	VITA	RGBW		Ø 50	Manuel (2 düğme)	  

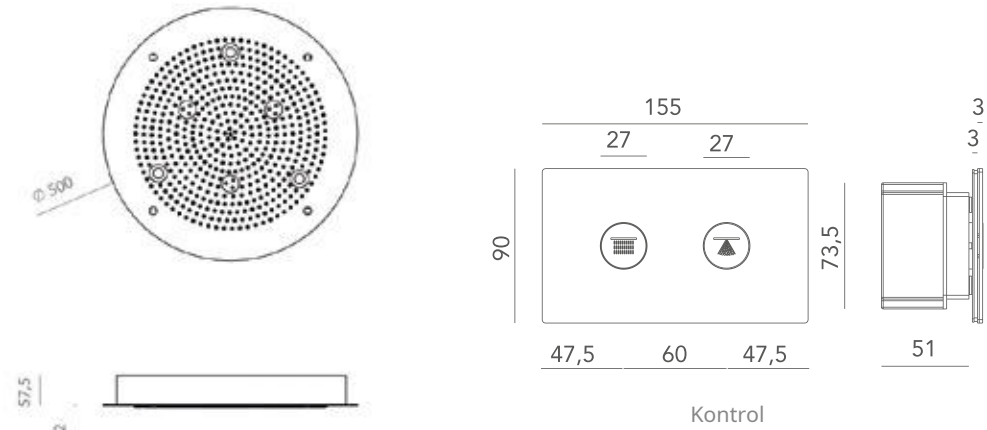

DEĞERLİ MÜŞTERİLERİMİZ FLUIDRA KATALOGDAKİ ÜRÜNLERE VE YEDEK PARÇALARA %5 ZAM GELMİŞTİR.

MASAJ KOLTUKLARI
SABİT

ASTRALPOOL

VENÜS



Klasik uygulamalar (şilteli) ve spa uygulamaları (sıcak + ıslak) için Corian yüzeyli çok fonksiyonlu masa. Beyaz metal yapı. Katlanabilir şilteler (saklama bölmesi). Aromaterapi. Teleskopik duş. Hastane tipi ve kolayca dezenfekte edilebilen Corian tepsiler içerir.

Kod

Venüs Spa Masası

N9022

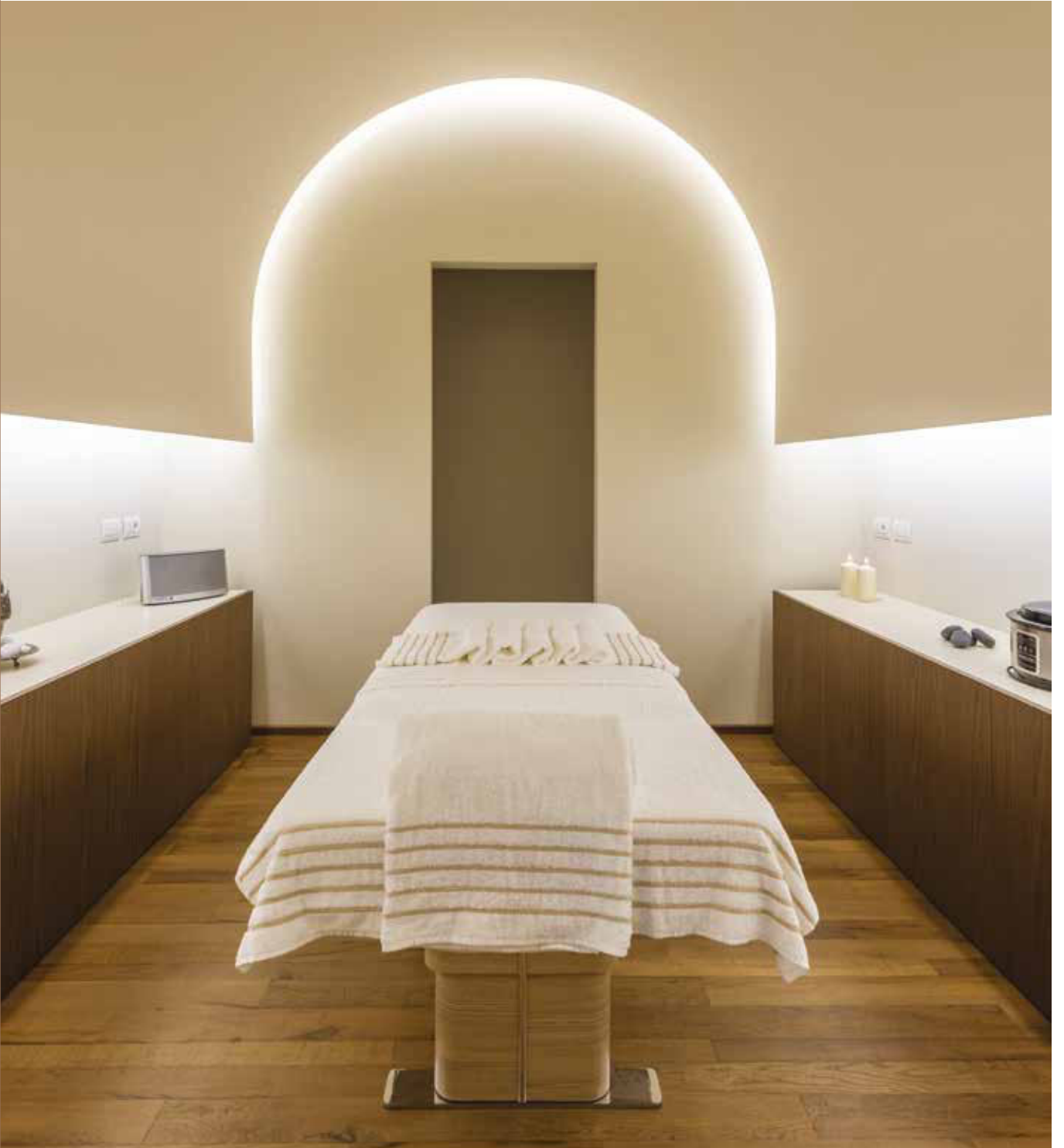

DEĞERLİ MÜŞTERİLERİMİZ FLUIDRA KATALOĞDAKİ ÜRÜNLERE VE YEDEK PARÇALARA %5 ZAM GELMİŞTİR.

MASAJ KOLTUKLARI

KATLANABİLİR

COMFORTFLEX

ASTRALPOOL



- Son derece rahat Therafoam dolgu
- Lüks, yumuşak dokulu PU döşeme
- Yükseltilebilir sırtlık
- Avrupa kayın ağacından çerçeve
- Affinity ergonomik nefes alma deliği ve tıpası
- Kolay kavrama sağlayan kelebek vida sayesinde hızlı yükseklik ayarı.
- Kolay taşıma için tekerlekli, kaliteli bir taşıma çantası dahildir.
- Yüz destek çerçevesi ve asma kol dayanağı dahildir.
- Yüz destek çerçevesini ve kağıt havlu tutucuyu tutmak için her iki uçta delikler bulunmaktadır.
- Reiki tarzı son paneller
- Yumuşak dokulu taşıma sapları
- Yuvarlak köşeler
- Kaymaz ayaklar
- Mükemmel istikrar

Kod

Bej Comfortflex
Latte Comfortflex

AFCFLEX3/B
AFCFLEX3/L

DELUXE

ASTRALPOOL



- Son derece rahat Therafoam dolgu
- Lüks, yumuşak dokulu PU döşeme
- Avrupa kayın ağacından çerçeve
- Affinity ergonomik nefes alma deliği ve tıpası
- Kolay kavrama sağlayan kelebek vida sayesinde hızlı yükseklik ayarı.
- Kolay taşıma için tekerlekli, kaliteli bir taşıma çantası dahildir.
- Yüz destek çerçevesi ve kol dayama rafı dahildir.
- Yüz destek çerçevesini ve kağıt havlu tutucuyu tutmak için her iki uçta delikler bulunmaktadır.
- Reiki tarzı son paneller
- Yumuşak dokulu taşıma sapları
- Yuvarlak köşeler
- Kaymaz ayaklar
- Mükemmel istikrar

Kod

Mor Lüks

720,00

AFDLX2/P

MARLIN

ASTRALPOOL



- Son derece rahat
- Yükseltilebilir sırtlık
- Therafoam spor dolgusu
- Hafif, kalıplanmış alüminyum çerçeve
- Hızlı kurulum
- Mükemmel istikrar
- Temiz çizgiler
- Reiki tarzı son paneller
- Affinity ergonomik nefes alma deliği ve tıpası
- Hızlı yükseklik ayarı için şekillendirilmiş ayak
- Yüz destek çerçevesini ve kağıt havlu tutucuyu tutmak için her iki uçta delikler bulunmaktadır.
- Kaliteli bir taşıma çantası dahildir.
- Yumuşak dokulu taşıma sapları
- Yuvarlak köşeler
- Kaymaz ayaklar

BİRİM FİYAT
EURO

Kod

Beyaz Marlin
Donanma Marlını

1.800,00
315,00

AFALU4/W
AFALU4/N

DEĞERLİ MÜŞTERİLERİMİZ FLUIDRA KATALOGDAKİ ÜRÜNLERE VE YEDEK PARÇALARA %5 ZAM GELMİŞTİR.



ÖZEL RAHATLAMA ŞEZLONGU

Tamamen İskandinav ladininden yapılmış ve özellikle ıslak alanlar için tasarlanmıştır (dış mekan kullanımı için önerilmez). Kolayca taşınabilen bu şezlong, geniş bir renk yelpazesinde mevcuttur.

- Tamamen İskandinav ladininden üretilmiştir.
- Nemli bölgeler için özel olarak tasarlanmıştır.
- Dış mekan kullanımı için tavsiye edilmez.

Kod

Özel Dinlenme Şezlongu
Özel Dinlenme Şezlongu İçin Yatak

44421
44422

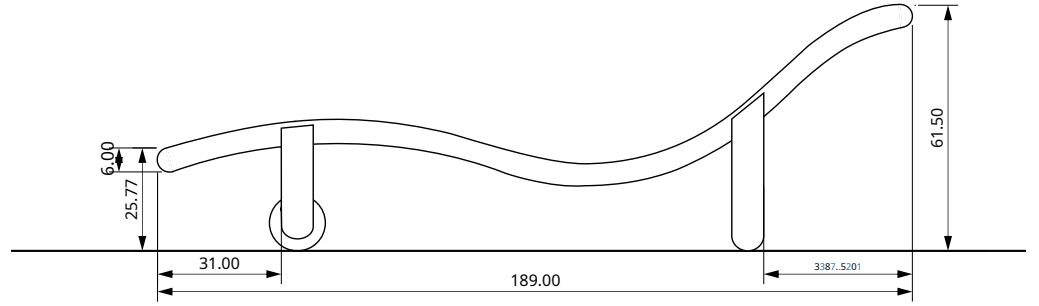

DEĞERLİ MÜŞTERİLERİMİZ FLUIDRA KATALOGDAKİ ÜRÜNLERE VE YEDEK PARÇALARA %5 ZAM GELMİŞTİR.



CALM CHAIR

Profesyoneller için tasarlanan Calm koltuğu, uzun süreli kesintisiz kullanım için idealdir. Kas tonlaması ve rahatlama alanları için üretilen bu dinlenme koltuğu, bölgesel kas gerginliğini gidermek amacıyla üç adet kızılötesi lamba ile sabit bir pozisyonda üretilmiştir.

Malzemeler

- Yan yüzeyler: Dış koruma için fenolik reçine levhalarla kaplanmış huş ağacı kontrplak levhadan yapılmıştır (modele bağlı olarak).
- Tahtalar: İroko ağacından üretilmiştir.
- Ayarlanabilir ayaklar: AISI 304 paslanmaz çelik çubuk. Plastik destek.
- Lamba: Masaların altına yerleştirilmiş 3 lambadan oluşan kızılötesi sistem. Anahtarla çalıştırma.
- DİKKAT: Bağıl hava neminin %90'ın üzerinde olduğu bölgeler için uygun değildir.

Özellikler

- Ölçüler (mm): 1245 x 806 x 663.
- Kızılötesi lamba:
 - 3 adet lamba tutucu.
 - Model: PAR 38 IR Kırmızı 100W / (5000h).
 - Durdurma - başlatma düğmesi.
 - Lambalar için 3 adet koruyucu cam.
 - Topraklı fişli 1,5 metrelik bağlantı kablosu.
- Bağlantı: 230 VI + Neutro.

Isteğe bağlı hizmetler talep üzerine sunulmaktadır:

- Kızılötesi solaryum için zamanlayıcı.
- Manuel yatırma sistemi.
- Elektrikli yatırma sistemi.
- Boyun yastığı.

Kod

Sakinleştirici - Kızılötesi Lambalı Rahatlatıcı Koltuk

73901

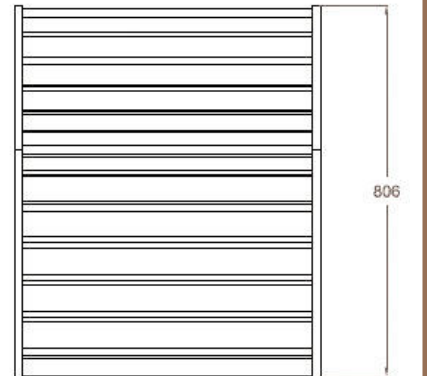
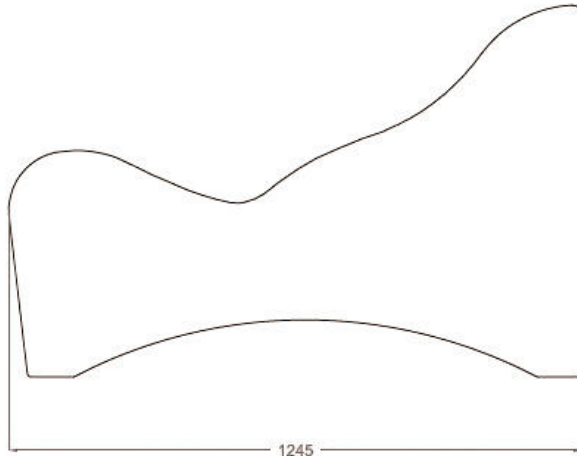
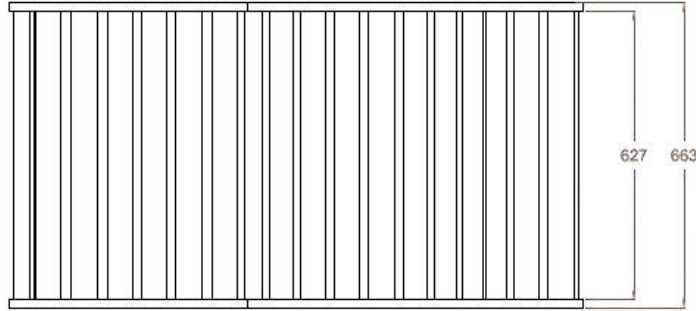



PREFABRİK HAVUZLAR



550	MODÜLER PREFABRİK HAVUZLAR
554	INOXPOOL
554	SKYPOOL
562	BARCELONA
564	MELBOURNE

DEĞERLİ MÜŞTERİLERİMİZ FLUIDRA KATALOGDAKİ ÜRÜNLERE VE YEDEK PARÇALARA %5 ZAM GELMİŞTİR.

MODÜLER PREFABRİK HAVUZLAR



İnce işler öncesi hazır, havuz ve spa'lar için güçlendirilmiş ve su geçirmez, kompozit modüller. Titreşimler ve su darbesi durumunda su sızdırmazlığını sağlamak için tüm aksesuarları ve duvar geçiş boruları ile komple hazır modüller.

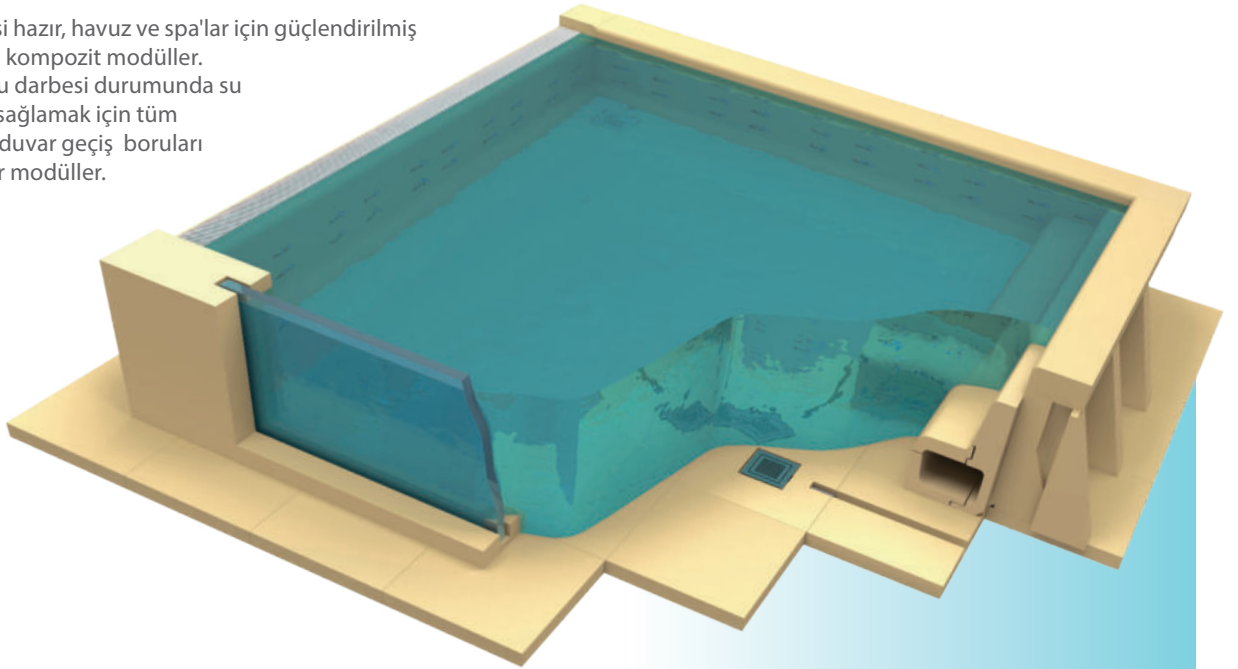

Prefabrik modüllerimizin ısıl genleşme katsayısı, betonunkinden çok daha üstündür, Genleşme ve büzülme nedenli yapısal hareketler emildiği için çatlamazlar.

Yenileme çalışmaları, çatı tavanları, bodrum katları, vb. için idealdir. Modüler tasarımları, inşaat alanında serbestçe taşınmasını ve çalışmasını son derece kolaylaştırır.

Bilgisayar kontrollü sistemlerimiz sayesinde, oluşabilecek hatalardan kaçınarak, müşterilerimizin kendi dizaynlarını ortaya çıkarabilmelerini sağlıyoruz.

Prefabrike ürünü meydana getiren her bir parça, havuzların tasarımcıların taleplerine göre inşa edilmelerini ve yenilenmelerini ve aynı zamanda havuzun geleneksel bir havuzla tam olarak aynı görünüme sahip olmasını sağlar.



Zor sahalara montaj



Modüler ve bağlantısız



Enerji tasarrufu



Su yüküne dayanıklı hafif çerçeve



Prefabrik sistem

DEĞERLİ MÜŞTERİLERİMİZ FLUIDRA KATALOGDAKİ ÜRÜNLERE VE YEDEK PARÇALARA %5 ZAM GELMİŞTİR.

LİNER VE PREFABRİK HAVUZLAR

MODÜLER PREFABRİK HAVUZLAR



Üst zemine doğrudan yalıtım malzemesi uygulanabilir ki böylece boşluklar arasında meydana gelen yoğunlaşma sebebi ile oluşabilecek, insanlar için sağlığa zararlı organizmalarının çoğalmasının önüne geçilebilir.

Betona ($\lambda = 2,30 \text{ W / mK}$) kıyasla neredeyse hiç ısı geçiş kaybı ($\lambda = 0,033 \text{ W / mK}$), yoktur yani çok kısa bir sürede kendisini amorti eder.



Lütfen fiyat sorunuz.

ISI GEÇİŞİ KARŞILAŞTIRMASI

86%
tasarruf

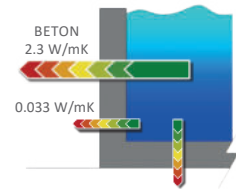

Energy conductivity figures as shown in the Spanish Technical Building Code (CTE).

HAFİF İSKELET YAPISI

2320 kg
m³ başına
daha hafif

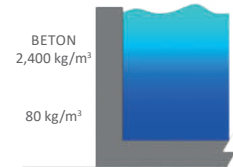

KARŞILAŞTIRMALI SU HACMİ TABLOSU

920 kg
m³ başına
daha hafif

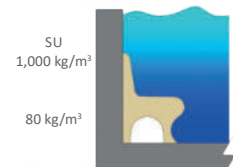

Kompakt koltuk hacmi 0.27 m³

DEĞERLİ MÜŞTERİLERİMİZ FLUIDRA KATALOGDAKİ ÜRÜNLERE VE YEDEK PARÇALARA %5 ZAM GELMİŞTİR.

MODÜLER PREFABRİK HAVUZLAR - ÖZEL PROJELER



IBEROSTAR BAHIA PALMA HAVUZU

74,520 kg beton
2,484 kg prefabrik modüller

31.05 m³

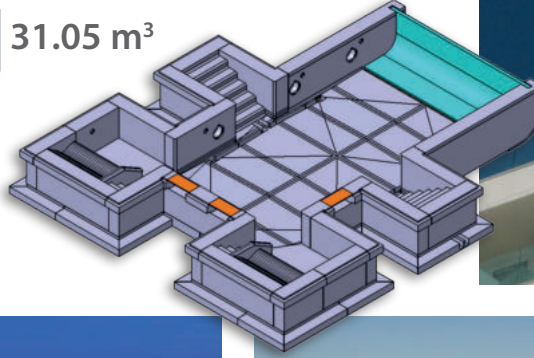

CALDEA ÇOCUK HAVUZU

85,104 kg beton
2,837 kg prefabrik modüller

35.46 m³

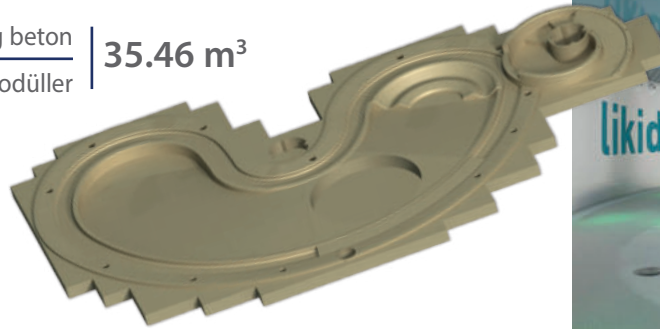

DEĞERLİ MÜŞTERİLERİMİZ FLUIDRA KATALOĞDAKİ ÜRÜNLERE VE YEDEK PARÇALARA %5 ZAM GELMİŞTİR.

LİNER VE PREFABRİK HAVUZLAR

INOXPOOL



- + Tek parça AISI-316L parlak paslanmaz çelikten imal edilmiştir. 2 mm kalınlığında. Taşma kanalı ile. Kaymaz zemin. Hidrolik ön hazırlık dahildir. Bağlanmaya hazır. Kolay montaj.
- + Toplam güvenlik ve kalite. Tüm ihtiyaçlarınızı karşılamak için zarif ve sade bir yaşam tarzı arayanlar için bu paslanmaz çelik havuz modellerini tasarladık. Malzemelerinin kalitesi ve finişleri mükemmeldir.
- + 2 Farklı model:

COMFORT

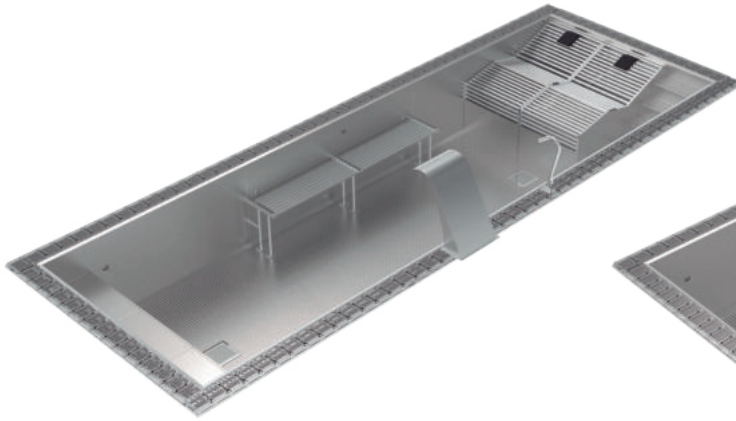

SPORT



DEĞERLİ MÜŞTERİLERİMİZ FLUIDRA KATALOGDAKİ ÜRÜNLERE VE YEDEK PARÇALARA %5 ZAM GELMİŞTİR.

INOXPOOL - Modelleri



MODEL KARŞILAŞTIRMA



	5 x 3 x 1.2 m	7 x 3 x 1.2 m		9 x 3 x 1.2 m		12 x 3 x 1.2 m	
MODELLER	Sport	Comfort	Sport	Comfort	Sport	Comfort	Sport
KOD	71503	71509	71510	71516	71517	71523	71524
Birim Fiyat EURO	160.000,00	230.000,00	180.000,00	290.000,00	230.000,00	330.000,00	270.000,00

Genel Özellikler

İç ölçüler (m)	5 x 2.85 x 1.2	7 x 2.85 x 1.2		8.84 x 2.85 x 1.2		11.84 x 2.85 x 1.2	
Dış ölçüler (m)	5.7 x 3.6 x 1.3	7.7 x 3.6 x 1.3		9.6 x 3.6 x 1.3		12.6 x 3.6 x 1.3	
Su hacmi (m ³)	18	24		31		41	
Boş / Dolu ağırlığı (kg)	2300 / 20300	3300 / 27300	2550 / 26550	3700 / 34700	3050 / 34050	4500 / 45500	3850 / 44850

Özellikler

Skimmer	-	-	-	-	-	-	-
Taşma emiş	2	2	2	3	3	4	4
Besi ağız	3	4	3	5	4	6	5
Vakum ağız	1	1	1	1	1	2	2
Dip emiş	2	2	2	2	2	2	2
Aydınlatma	2	2	2	2	2	3	3

Aksesuarlar

Merdiven (3 basamaklı)	•	-	•	-	•	-	•
Basamak	-	•	-	•	-	•	-
Hidromasaj koltuğu	-	•	-	•	-	•	-
Hidromasaj kaskadı	-	•	-	•	-	•	-
Hidromasaj su jetleri	-	•	-	•	-	•	-
Hidromasaj yatağı	-	•	-	•	-	•	-
Karşı akıntı	•	-	•	-	•	-	•
Örtü	-	•	-	•	-	•	-

Önerilen Ekipmanlar

Hidrolik buton ve zaman ayarı	-	45218 + 35761	-	45218 + 35761	-	45218 + 35761	-
Hidro yataklar için blower	-	31091	-	31091	-	31091	-
Hidro koltuklar için blower	-	35388	-	35388	-	35388	-

DEĞERLİ MÜŞTERİLERİMİZ FLUIDRA KATALOGDAKİ ÜRÜNLERE VE YEDEK PARÇALARA %5 ZAM GELMİŞTİR.

LİNER VE PREFABRİK HAVUZLAR

INOXPOOL - Montaj



ZEMİNİN HAZIRLANMASI



Spa veya havuzun tabanı önceden hazırlanmalıdır.

LOKASYONA NAKİL



Tek parça olarak üretilmiş, havuz lojistik yetkili bir firma tarafından nakledilmelidir.



Taşıma, lokasyona tam olarak sorunsuz ulaşması için güçlendirilmiş bir römork veya tırla taşınmalıdır.

VİNÇ İLE TAŞIMA



Tesisler, Spa veya Havuzun nakliye aracından boşaltılmasına ve yerlerine yerleştirilmesine uygun vinci kurabilmek için kolay erişime sahip olmalı (dışarıdan).

HAVUZUN YERLEŞTİRİLMESİ



Montaj kontrol edilmeli ve emniyete alınmalıdır, böylece her şey mükemmel bir düzende gerçekleşir.

SEVİYE VE AYARLAR



Bağlantıların montajı ve işletmeye alınması, sizin bir yaşamın tadını çıkarmadan önceki son adımdır.

AstralPool'dan yeni Spa & Pool INOX ÇÖZÜMLERİ kataloğunuzu sorunuz.

SPA & POOL INOX SOLUTION



DEĞERLİ MÜŞTERİLERİMİZ FLUIDRA KATALOGDAKİ ÜRÜNLERE VE YEDEK PARÇALARA %5 ZAM GELMİŞTİR.

SKYPOOL



HASSASİYET VE DOĞRULUK SAĞLAYAN EN SON TEKNOLOJİ PANEL HAVUZLAR

Herhangi bir konut veya ticari havuzu inşa etmenin en kolay, en hızlı ve en kesin yolu. SkyPool, AstralPool'un mevcut altyapılara veya yeni altyapılara uyacak şekilde uyarlanabilen prefabrike panel havuzları serisidir.



Birbirine bağlanması ve montajı kolay olan bu tamamen prefabrike panellerin kullanımı, rekor sürede yer altı veya yer üstü bir havuz inşa edilebileceği anlamına gelir.

Çelik paneller, sıcak daldırma galvaniz sistemi ile kaplanmıştır. Bu da onlara paslanmaya karşı mükemmel koruma sağlar, böylece daha uzun süre dayanırlar ve hizmet ömürleri boyunca güvenlikleri garanti edilir.

SKYPOOL - Kapsamlı uzman çözümler

AstralPool, SkyPool sayesinde galvanizli çelik panellerden oluşan prefabrike havuzlarda tartışmasız dünya lideridir. Her pazarın gereksinimlerine ve düzenlemelerine uyum sağlama şeklimize ek olarak esnekliğimiz ve gücümüz, 60'tan fazla ülkede havuzlar inşa etmemize yol açtı ve bu da bizi sektördeki en büyük uluslararası erişime sahip şirketlerden biri yaptı.

Ödüllü - Olimpik Yarışma Havuzları

Bu sektörün liderleri olarak, rekabet dünyası için çözümlerin geliştirilmesinde uzun yıllara dayanan bir deneyime sahibiz. FINA standartları ve yönetmeliklerinin gerektirdiği ölçüler de dahil olmak üzere her boyutta havuz yapıyoruz.

Komple çözümler.

AstralPool, projenizin başlangıcından sonuna kadar size destek verebilecek çok disiplinli bir ekibe ve bir dünya liderinden beklenen deneyim ve bilgi birikimine sahiptir:

- Proje analizi.
- Ön tasarım çalışmaları ve tahmini maliyetler.
- Filtrasyona ilişkin tavsiyeler.
- İmalat
- Şantiye yönetimi .
- Komple montaj çözümü.



DEĞERLİ MÜŞTERİLERİMİZ FLUIDRA KATALOGDAKİ ÜRÜNLERE VE YEDEK PARÇALARA %5 ZAM GELMİŞTİR.

SKYPOOL TİCARİ HAVUZLAR

SKYPOOL - Birçok nedenden dolayı en iyi seçimdir

**Hızlı**

Tamamıyla prefabrik bileşenlerin kolay bir montaj sistemi ile birlikte kullanılması, havuzun montaj süresini önemli ölçüde düşürür.

**Çok Yönlülük**

Bu sistem, havuzun şekli ne olursa olsun herhangi bir tasarım için kullanılabilir.

**Uzun süreli dayanıklılık**

Tüm havuz bileşenlerinde maksimum kalite, işlevsellik ve dayanıklılık elde etmek için yeni tasarım ve üretim sistemleri kullanılmaktadır. 20 yıl garanti.

**Hafif**

Bir yer seçin ve orada bir havuz inşa edelim! Kolayca adapte olabilen hafif yapının avantajı, havuzların zorlu koşullarda bile inşa edilebilmesidir. Küçük alanlar, çatılar, stadyumlar vb.

**Ekonomik**

Karmaşık bir altyapının inşa edilmesi gerekmediğinden, daha düşük maliyetle yüksek performanslı bir havuz elde edilebilir.

**Güvenilir**

Tamamen güvenli bir inşaat sistemi ile birlikte kaliteli elemanların kullanılması, bu tür tesislerde gereken güvenilirliği sağlar.

**Sürdürülebilirlik**

Tüm bileşenler geri dönüştürülebilir, çevreyi kirlilemez ve düşük çevresel etkiye sahip süreçler kullanılarak üretilir.

SKYPOOL - Avantajları

1. Teknoloji.

SkyPool panellerin üretimindeki teknoloji FINA regülasyonlarını tamamen karşılamaktadır. Havuzun tesviye ve açılı ayarlama kabiliyeti son derece kolay ve etkilidir. Havuzun kayıtları üzerinden erişim her türlü düzenlemeye izin verir.

2. Su geçirmez - sızıntı yok.

Çatlaklar yoktur SkyPool panellerinin mükemmel bir şekilde monte edilmesi ve Liner'in yetiştirilmesi, yüzme havuzunun mükemmel su yalıtımını garanti eder; aynı zamanda zemin hareketlerine, havuzun doldurulması ve boşaltılmasına uyacak şekilde tasarlanmıştır.

3. Yüksek mukavemetli yüzeyler.

Takviyeli PVC-P line kullanılan SkyPool havuzları su geçirmezdir, ayrıca yüksek güvenlik, koruma güç ve dayanıklılık sağlar. Buna ek olarak, klorlu suya ve dış etkenlere karşı dayanıklıdır.

4. Daha kısa montaj süresi.

SkyPool Olimpik havuzunun (50 x 25 x 2 m) imalat ve montajı beton havuza kıyasla daha azdır. Bu dolaylı maliyetlerde ve inşaat maliyetlerinde önemli bir azalmayı öngörür.

5. Düşük Bakım.

Ulaşılabilir bir tesis olması nedeniyle, herhangi bir sorun daha hızlı bir şekilde bulunur, onarımlar ve bakım daha kolay ve daha ucuzdur.

6. Depreme Dayanıklı.

Depreme dayanıklı havuzlar inşa edin. Skypool mühendisleri ekibi, sistemi her ülkenin sismik düzenlemelerine göre hesaplar ve uyarlar. Talep üzerine.

SKYPOOL - En iyi performans

**Teknoloji**

SkyPool panel havuzların yapımında kullanılan teknoloji sayesinde hassasiyetleri ve doğrulukları FINA yönetmeliklerine uygundur.

Oturma ve genişlemeye dayanıklı malzemelerin yanı sıra tesviye ve boyutsal tolerans ayar sistemlerimiz mevcuttur.

SkyPool, havuzlarımızın tasarımı, üretimi ve montajı için en son teknolojilerin kullanılması ve deneyimin sonucudur.

Çalıştırılması, bakımı ve erişimi kolay havuzlar

Tipik bir havuz kurulumu, inceleme, bakım ve onarım çalışmaları için panellerin arkasına erişim sağlayan teknik bir galeriden kontrol edilebilir. Bu, havuzların bu tür işler için boşaltılması gerekmediği anlamına gelir, bu nedenle bir iş kaybı olarak çalıştırılmaları kolay ve karlıdır.

Mühendislik hesaplamaları

SkyPool panellerinin yapısal hesaplamaları, tesisatlarımızın dayanıklılığını ve Avrupa ve yerel standartlara uygunluğunu sağlamak için yapılır. En katı standartlara uymak ve olası depremlere karşı dayanıklılık sağlamak için özel sismik hesaplamalar yapıyoruz.



DEĞERLİ MÜŞTERİLERİMİZ FLUIDRA KATALOGDAKİ ÜRÜNLERE VE YEDEK PARÇALARA %5 ZAM GELMİŞTİR.

SKYPOOL TİCARİ HAVUZLAR

SKYPOOL - En iyi performans

**STANDLAR:**

Zemine daha iyi denge sağlayan stant sistemi.

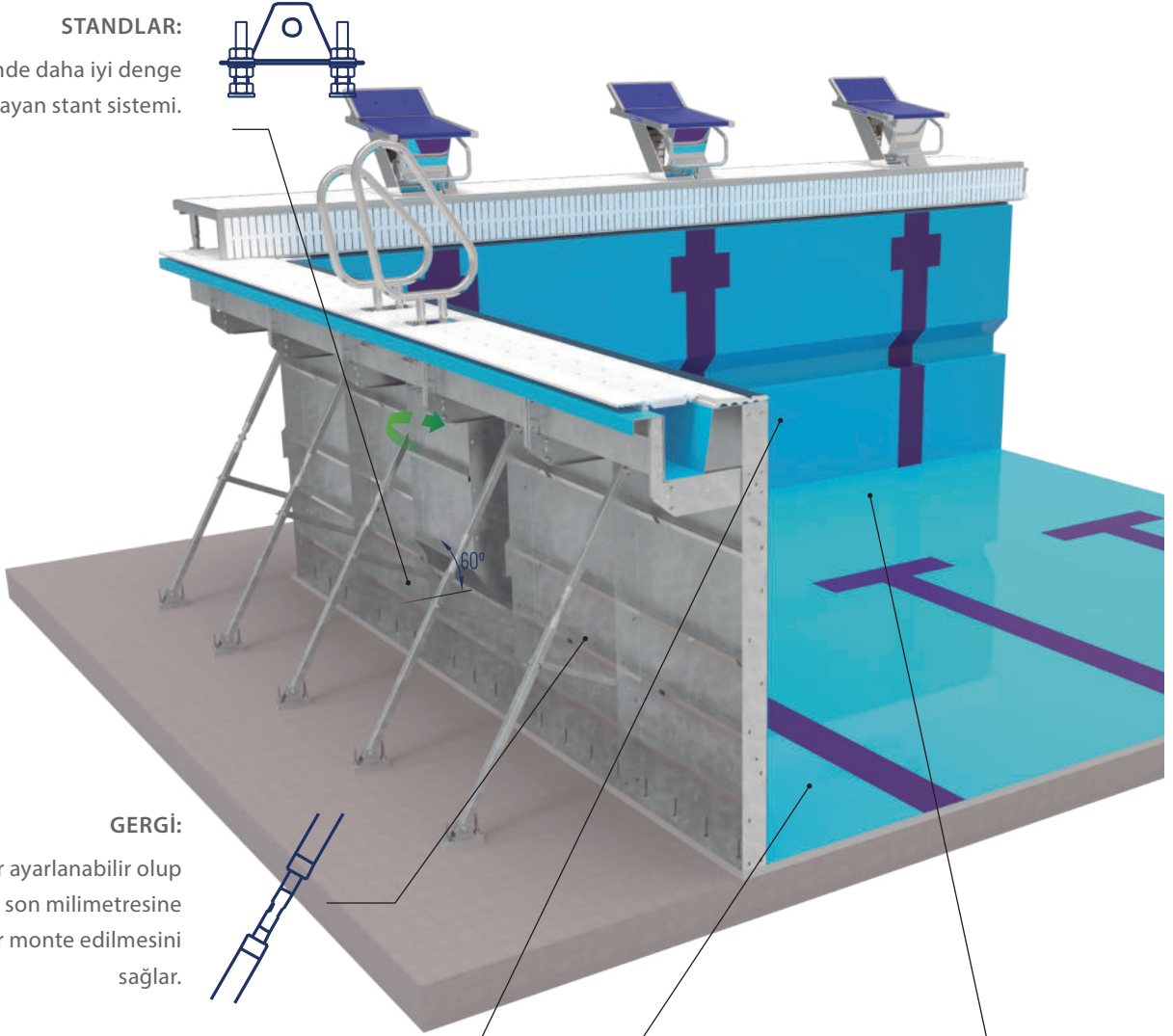
**GERGİ:**

Gerdirciler ayarlanabilir olup havuzun son milimetresine kadar monte edilmesini sağlar.

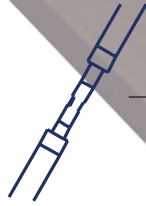
**TAŞMA KANALLARI:**

Tamamen modüler. Farklı ızgara ve seramik ölçüleri ile kullanılacak şekilde yapılabilmektedir.

**TESVİYE:**

Kimyasal ankrj sistemi ile (30 mm)

**GÜÇLENDİRİLMİŞ KÖŞEBENTLER:**

Köşebentler, taşma kanalında ve panel alanında daha fazla direnç ve denge sağlar.

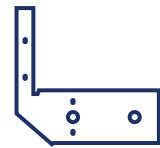

DEĞERLİ MÜŞTERİLERİMİZ FLUIDRA KATALOGDAKİ ÜRÜNLERE VE YEDEK PARÇALARA %5 ZAM GELMİŞTİR.

SKYPOOL - Özel panel tipleri



MERDİVEN PANELİ

FINA standartlarına uygun gömme merdivenli paneller. Yüzücülerin havuza girip çıkmasını kolaylaştırmak için bölünmüş merdiven, bağlantı elemanları ve asimetrik merdiven tutamakları ile birlikte verilir.

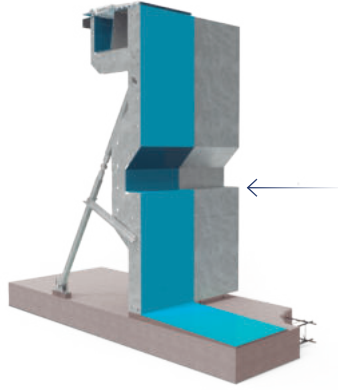

YÜZÜCÜ DİNLENME PANELİ

Yüzücülerin dinlenmesi için 1,2 m derinlikte gövde üzerine ayaklıklı panel.

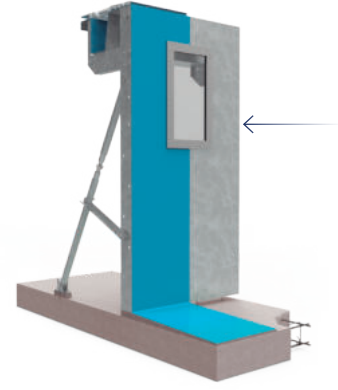

PENCERELİ PANEL

Yüksek performans ve rehabilitasyon merkezlerindeki antrenör ve fizyoterapistlerin su altında yüzücüleri gözlemleyebilmesi için pencereler.

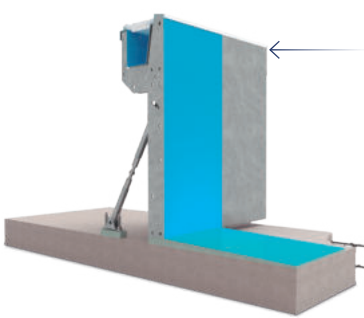
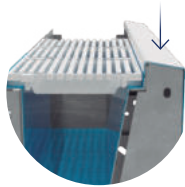

ÖN KAPLAMALI PANEL

Ön kenar seramik kaplamaya ihtiyaç duymayan özel tasarım panel.

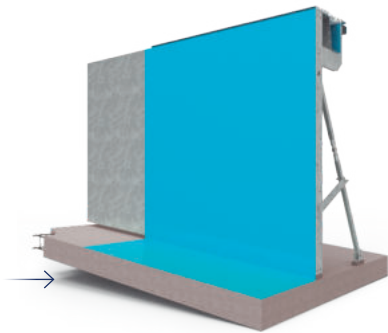

EĞİMLİ PANELLER

Eğimli paneller bir mimari projenin özelliklerine göre temin edilebilir..

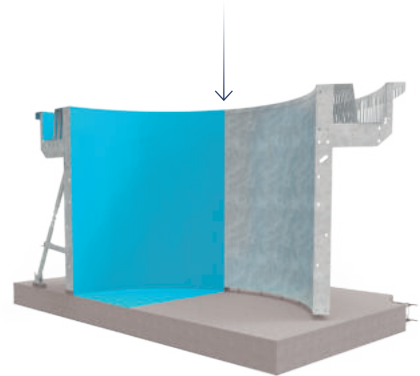

YUVARLAK PANELLER

Yuvarlak ve yarım daire biçimli paneller. Sağlıklı yaşam merkezleri ve eğlence alanları için idealdir.

SKYPOOL TİCARİ HAVUZLAR

SKYPOOL - Panel modelleri

**BARCELONA PANEL**

Derinliği 2,2 m' ye kadar olan havuzlar için uygun bağımsız galvanizli çelik panel. Sabitleme sistemi sadece altta gereklidir.

Barselona paneli ilk kez Barselona'da düzenlenen 2003 Dünya Yüzme Şampiyonası için tasarlandı. Havuz, Sant Jordi sarayının içine, basketbol sahasına zemine zarar vermeden kuruldu.

Kendi kendini taşıyan sistemi, bir havuzun dış döşemesini döşemeye sabitlemeye gerek kalmadan beton bir döşemeye ankrıjanmasını sağlar. Bu tasarım, bir havuzun tabanındaki döşeme çökmesinin diferansiyel absorpsiyonunu mümkün kılar. Paneller sıcak daldırma galvanizli çelik ve paslanmaz çelik olarak temin edilebilir.

**CAR PANEL**

5 m'ye kadar olan havuzlar için uygun bağımsız galvanizli çelik panel. Üstte ve altta sabitlemeler gereklidir.

Seçkin sporcuların eğitimi için CAR (Yüksek Performans Merkezi) prefabrike panel ürün gamı, Olimpik, yarı olimpik, Paralimpik, dünya yüzme şampiyonaları ve su sporları için tüm standartları karşılamak amacıyla büyük havuz yükseklikleri için özel olarak tasarlanmıştır. Su topu, atlama ve senkronize yüzme.

Hem beton levhaya hem de havuz döşemesinin kalıbına sabitlenmiş güçlü bir metal kafes çerçeve ile tasarlanmıştır.

**MELBOURNE PANEL**

Derinliği 3,5 m' ye kadar olan havuzlar için uygun bağımsız galvanizli çelik panel. Havuz yürüme platformu çözümü ile beraber.

Prefabrike Melbourne panelleri, Melbourne'deki 2007 Yüzme Dünya Şampiyonası için tasarlandı. Bu panellerin temel özelliği 2,5 ile 3,5 m arasında değişen yükseklikleridir. Kendi kendini taşıyan çerçeve, taban levhasına ankrıjlıdır ve dış döşemeyi inşa etmek için bir yapıya sahiptir. Olimpik ve senkronize yüzme havuzları inşa etmek için idealdir.

Geçici yapılar, Bu tip paneller geçici yapılarda kullanıma uygundur. Bu havuzların tasarımı, bir stadyuma havuz eklemeyi mükemmel bir şekilde mümkün kılıyor ve bir dış döşemeye sahiptir.

**YENİLEME PANELİ**

Yenileme panelleri, mevcut standartlara uyum sağlamak ve onlara yeni bir yaşam süresi vermek için yenilenmesi gereken eski havuzlar için ideal çözümdür.

Bir havuzun tamamını yıkmaya gerek kalmadan hızlı ve kolay montaj. Galvanizli çelik yenileme panelleri kullanılarak, sadece havuzun kaplaması yıkılmalı ve yeni bir taşıma kanalı kurulmalıdır. Seramik ve seramik olmayan yüzeyler mevcuttur ve dahili drenaj çıkışları vardır. Havuzunuza yeni bir yaşam süresi vermek için en ucuz çözüm.

DEĞERLİ MÜŞTERİLERİMİZ FLUIDRA KATALOGDAKİ ÜRÜNLERE VE YEDEK PARÇALARA %5 ZAM GELMİŞTİR.

BARCELONA - Panel model



SkyPool galvanizli çelik kendinden destekli paneller, 2,2 m'ye kadar olan havuzlar için uygundur.

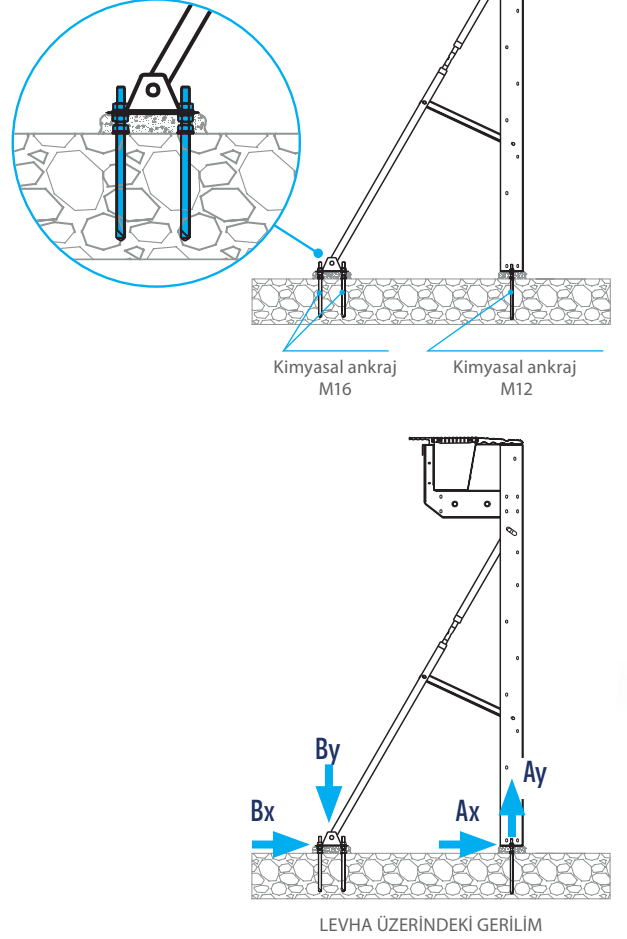

GENEL ÖZELLİKLER

Panel	Yükseklik (m)	0.8	1.0	1.2	1.4	1.5	1.6	1.8	2.0	2.2	
	Genişlik (m)	1,0 m standart ölçü (istek üzerine özel ölçüler mevcuttur)									
Panel ağırlığı	(Kg)	56	62	70	76	80	87	96	104	113	
Gergiler		M16				M20			M24		
Panel ankrajları	Kimyasal tip						M12				
Güçlendirilmiş ankrajlar	Kimyasal tip						M12			M16	
Panel sabitleme vidaları	(8.8)	M10									

*YÜKLER

Panelde	A	Ax (kN)	-1.79	-2.56	-3.01	-4.59	-5.52	-6.44	-8.47	-10.73	-12.99
		Ay (kN)	-4.54	-5.72	-8.58	-10.18	-11.14	-12.1	-14.23	-16.6	-18.97
Gergilerde	B	Bx (kN)	-3.54	-4.67	-5.02	-5.98	-6.55	-7.11	-8.42	-9.88	-11.34
		By (kN)	4.07	5.25	8.7	10.34	11.32	12.29	14.46	16.86	19.26

KAPLAMALAR VE MALZEMELER

Panel malzemesi	UNE EN 10025 standardına uygun S235JR çelik
Panel kaplaması	UNE-EN-ISO 1461:2009 standardına uygun sıcak daldırma galvanizli çelik
Su yalıtımı	Güçlendirilmiş ALKORPLAN-2000 liner
Seramik kaplama	ERGO 216 non-slip + 035 non-slip

*Havuz ekipmanında UNE EN 150 12455-1 standardına göre dikleştirilmeden su seviyesi hidrostatik yükü ve deşisten yükler

DEĞERLİ MUŞTERİLERİMİZ FLUIDRA KATALOĞDAKİ ÜRÜNLERE VE YEDEK PARÇALARA %5 ZAM GELMİŞTİR.

SKYPOOL TİCARİ HAVUZLAR

CAR - Panel model



5 m'ye kadar olan havuzlar için uygun kendinden destekli galvanizli SkyPool çelik panel. Üstte ve altta sabitlemeler gereklidir.

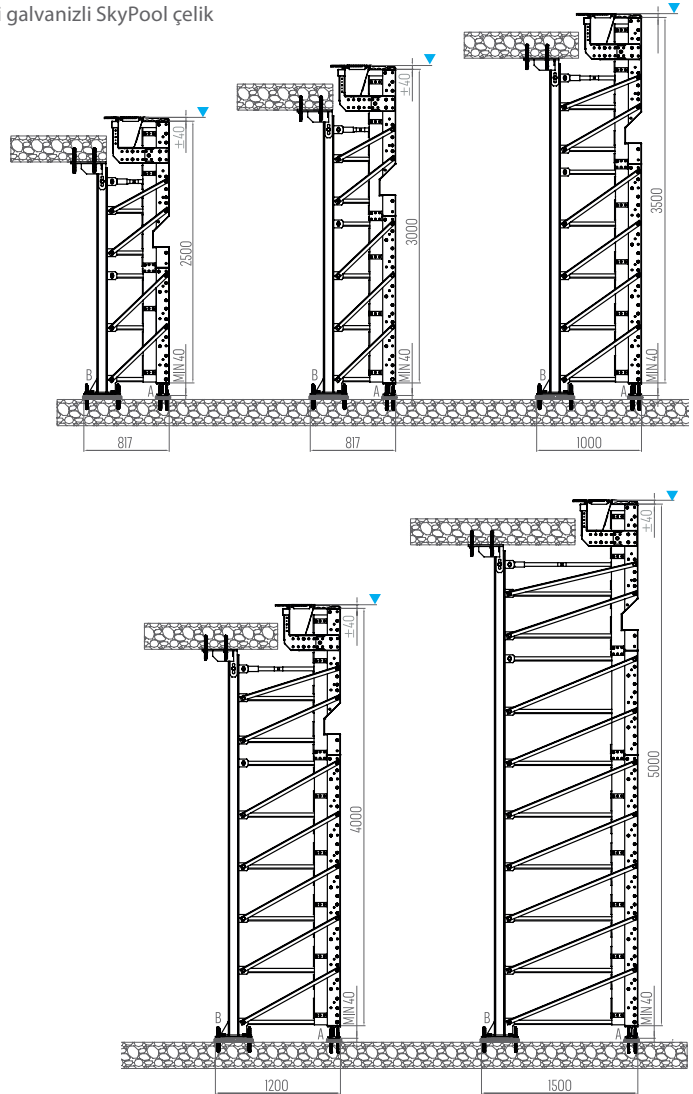
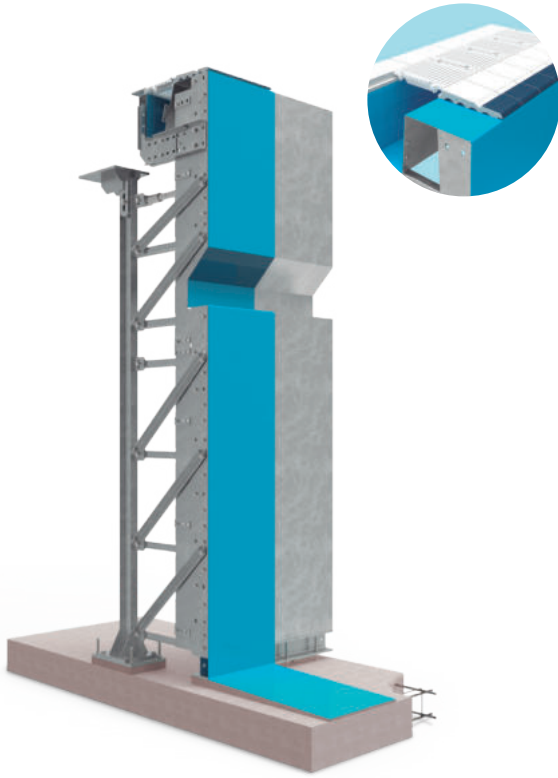

GENEL ÖZELLİKLER

Panel	Yükseklik (m)	2.5	3.0	3.5	4.0	5.0
Panel genişliği (m)		1,0 m standart ölçü (istek üzerine özel ölçüler mevcuttur)				
Panel ağırlığı (Kg)		245	290	340	395	500
Panel ankrajları	Kimyasal tip	M12		M16		
Güçlendirilmiş ankrajlar	Kimyasal tip	M16			M20	
Panel sabitleme vidaları (8.8)		M12				

*YÜKLER

Panelde	A	Ax (kN)	Ay (kN)	Detayları sorunuz.
Gergilerde	B	Bx (kN)	By (kN)	

KAPLAMALAR VE MALZEMELER

Panel malzemesi	UNE EN 10025 standardına uygun S235JR çelik
Panel kaplaması	UNE-EN-ISO 1461:2009 standardına uygun sıcak daldırma galvanizli çelik
Su yalıtımı	Güçlendirilmiş ALKORPLAN-2000 liner
Seramik kaplama	ERGO 216 non-slip + 035 non-slip

* Havuz ekipmanında UNE-EN-ISO 13451-1 standardına göre dikkate alınan su seviyesi hidrostatik yükü ve değişken yükler

DEĞERLİ MÜŞTERİLERİMİZ FLUIDRA KATALOGDAKİ ÜRÜNLERE VE YEDEK PARÇALARA %5 ZAM GELMİŞTİR.

MELBOURNE - Panel model



3,5 m'ye kadar olan havuzlar için uygun galvanizli SkyPool çelik panel, havuz döşemesini monte edecek yapıya sahip.

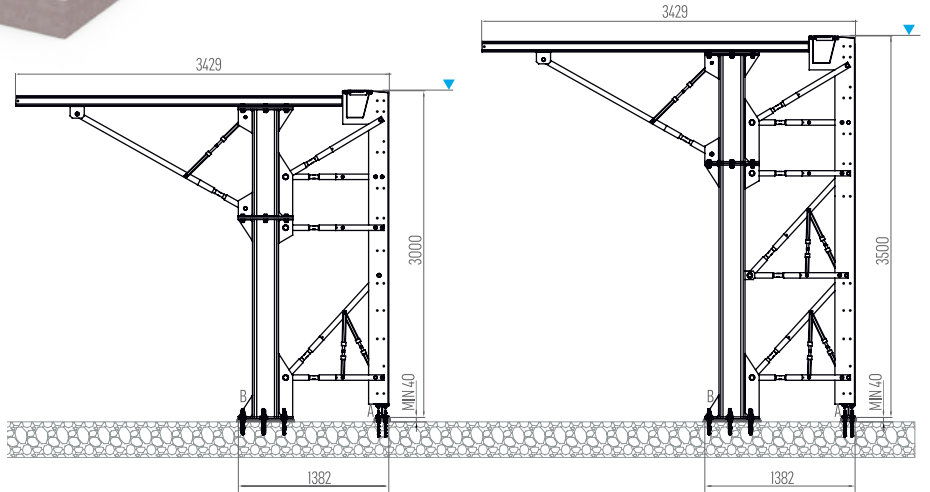
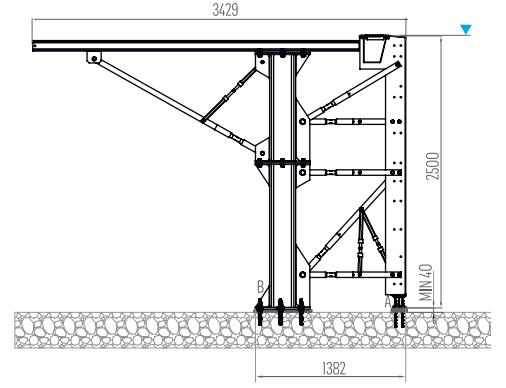
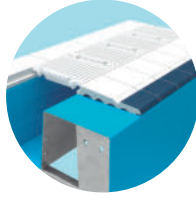
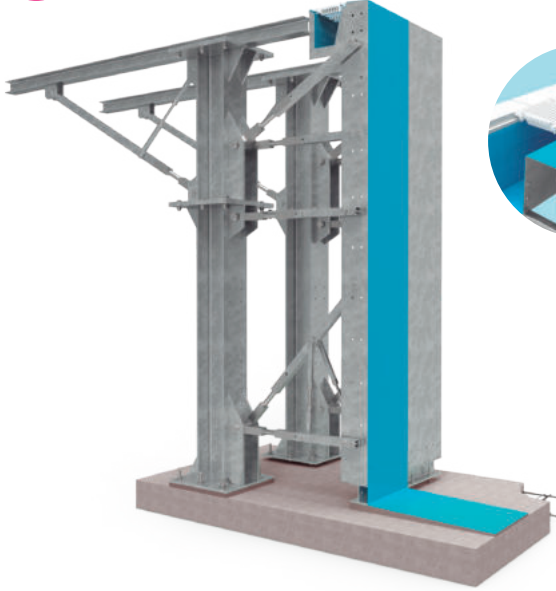

GENEL ÖZELLİKLER

Panel	Yükseklik (m)	2.5	3.0	3.5
	Genişlik (m)	1,0 standart ölçü (istek üzerine özel ölçüler mevcuttur)		
Panel ağırlığı	(Kg)	1255	1370	1545
Panel ankrajları	Kimyasal tip	M12		M16
Güçlendirilmiş ankrajlar	Kimyasal tip	M16		M20
Panel sabitleme vidaları	(8.8)	M12		

*YÜKLER

Panelde	A	Ax (kN)	Detayları sorunuz.
		Ay (kN)	
Gergilerde	B	Bx (kN)	
		By (kN)	

KAPLAMALAR VE MALZEMELER

Panel malzemesi	UNE EN 10025 standardına uygun S235JR çelik
Panel kaplaması	UNE-EN-ISO 1461:2009 standardına uygun sıcak daldırma galvanizli çelik
Su yalıtımı	Güçlendirilmiş ALKORPLAN-2000 liner
Seramik kaplama	ERGO 216 non-slip + 035 non-slip

* Havuz ekipmanında UNE-EN-ISO 13451-1 standardına göre dikkate alınan su seviyesi hidrostatik yükü ve değişken yükler

DEĞERLİ MÜŞTERİLERİMİZ FLUIDRA KATALOGDAKİ ÜRÜNLERE VE YEDEK PARÇALARA %5 ZAM GELMİŞTİR.

SKYPOOL TİCARİ HAVUZLAR

YENİLEME - Panel modeli



Mevcut herhangi bir havuzun yenilenmesi için uygun galvanizli çelik SkyPool paneli.

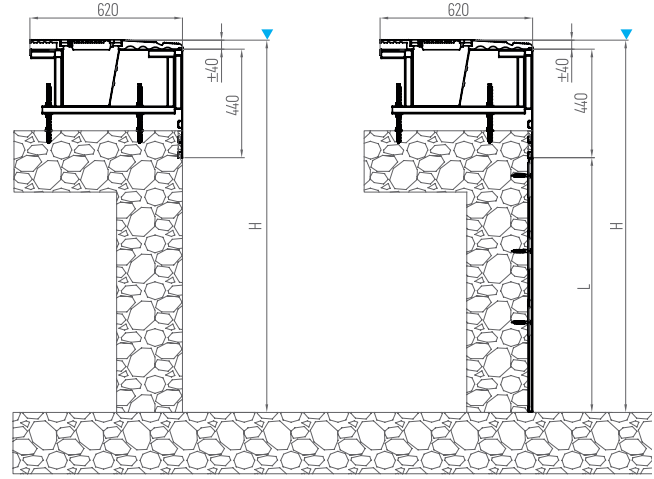
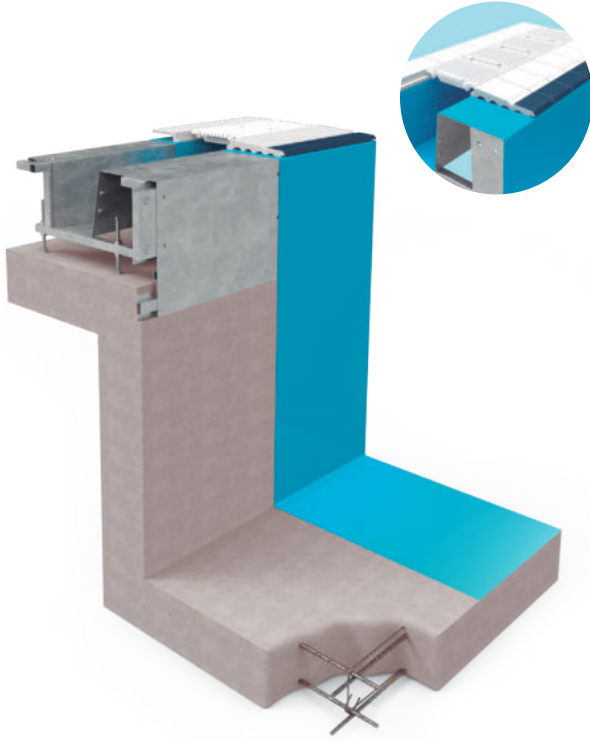

Seramik Taşma Kanalı

Seramik Taşma Kanalı & Duvar

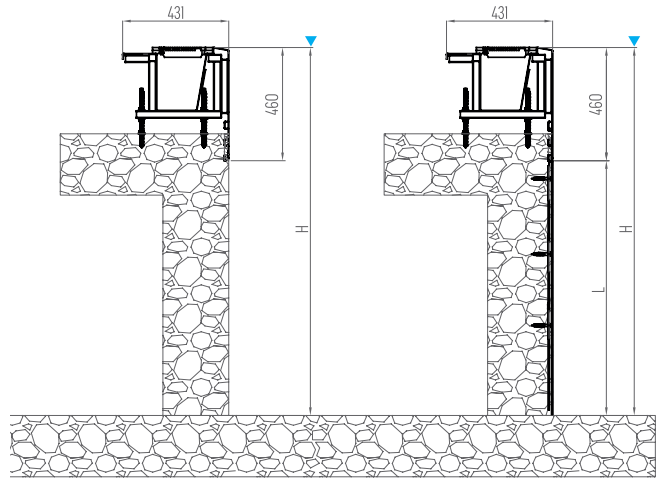

Taşma Kanalı (Seramiksiz)

Taşama kanalı (Seramiksiz) & Duvar

GENEL ÖZELLİKLER

Panel	Tip	SERAMİK		SERAMİKSİZ	
		Taşma kanalı	Taşma kanalı & duvar	Taşma kanalı	Taşma kanalı & duvar
	Derinlik H (m)	0.44	1.2	0.44	1.2
	Derinlik L (m)	-	-	-	-
	Genişlik (m)	1,0 m standart ölçü (istek üzerine özel ölçüler mevcuttur)			
Panel ağırlığı	(Kg)	36	55	32	51
Panel ankrajları	Kimyasal tip	M12			
Panel sabitleme vidaları	(8.8)	M6			

KAPLAMALAR VE MALZEMELER

Panel malzemesi	UNE EN 10025 standardına uygun S235JR çelik
Panel kaplaması	UNE-EN-ISO 1461:2009 standardına uygun sıcak daldırma galvanizli çelik
Su yalıtımı	Güçlendirilmiş ALKORPLAN-2000 liner
Seramik kaplama	ERGO 216 non-slip + 035 non-slip
	Uygulanmaz

DEĞERLİ MÜŞTERİLERİMİZ FLUIDRA KATALOGDAKİ ÜRÜNLERE VE YEDEK PARÇALARA %5 ZAM GELMİŞTİR.

HAVUZDA SU YALITIMI Güçlendirilmiş PVC-P liner kullanımı



150/100 takviyeli PVC-P (plastikleştirilmiş polivinil klorür) ile üretilen liner, son derece esnek olması, yırtılmaya karşı dayanıklı olması, kolay kaynak yapılması, UV ışınlarından kaynaklı renk solmasına karşı dayanıklı olması ve liner havuzlarının kapatılmasında en yaygın kullanılan sistemdir. Geniş bir renk yelpazesine sahiptir.

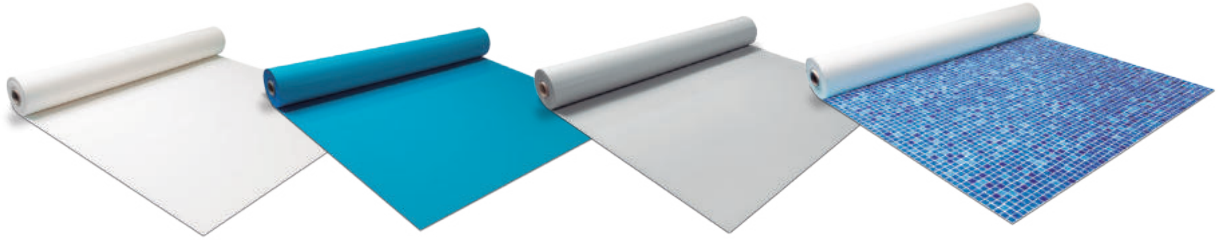

Rulo-2000-Beyaz

Rulo-2000-Adriyatik Mavi

Rulo-2000-Açık Gri

Rulo-3000-Pers Mavisi

KÜPEŞTE TUTAMAKLARI



Porselen seramikler, bir havuzun tasarımını ve görseelliğini geliştirir.

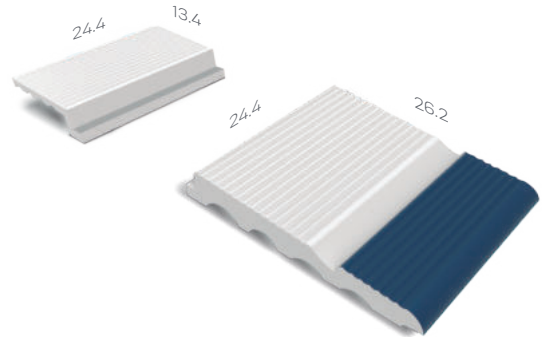
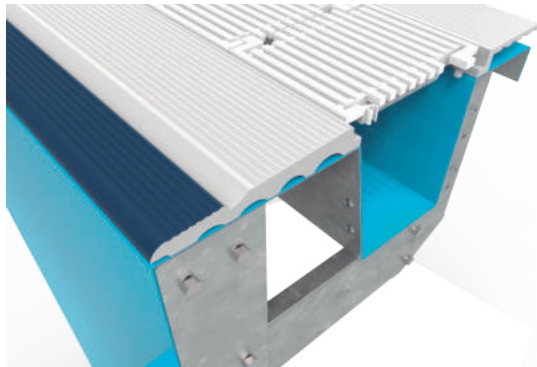

SkyPool garanti

Tüm havuzlarımız sertifikalı ve 25 yıl garantilidir. Malzemeleri AB standartlarına uygundur.

Kalite yönetim sistemimiz sertifikalıdır (S/UNE-EN ISO 9001:2015).

DEĞERLİ MÜŞTERİLERİMİZ FLUIDRA KATALOGDAKİ ÜRÜNLERE VE YEDEK PARÇALARA %5 ZAM GELMİŞTİR.



DEĞERLİ MÜŞTERİLERİMİZ FLÜİDRA KATALOGDAKİ ÜRÜNLERE VE YEDEK PARÇALARA %5 ZAM GELMİŞTİR.



DEĞERLİ MÜŞTERİLERİMİZ FLUIDRA KATALOGDAKİ ÜRÜNLERE VE YEDEK PARÇALARA %5 ZAM GELMİŞTİR.

SÜS HAVUZ VE EKİPMANLARI

ASTRALPOOL 

CEPEX 

569 NOZULLAR

- 570 KOMET NOZUL
- 570 BÜYÜK KOMET NOZUL
- 570 KÖPÜK NOZUL
- 570 TFE NOZUL
- 571 KASKAD NOZUL
- 571 KASKAD NOZUL MAFSALLI
- 571 SISLEME NOZULU
- 572 VOLKAN NOZUL
- 572 MANTAR NOZUL
- 572 CALLYX NOZUL
- 572 ZAMBAK NOZUL
- 573 BUKET NOZUL

670 JETLER

- 573 DANS EDEN JET
- 573 DANS EDEN JET NOZULU
- 573 SWİNG DANS EDEN JET
- 573 SWİNG DANS EDEN JET

571 SU PERDELERİ

- 574 DİJİTAL SU PERDESİ
- 574 SU PERDESİ
- 575 ÖRGÜ ŞELALE
- 575 ŞELALE

572 JETLER

- 576 COSMOS JET
- 576 TAK & ÇALIŞTIR FİSKİYE SETİ
- 577 LAMİNER SU JETİ
- 577 ATLAMA EFEKTLİ LAMİNER SU JETİ
- 577 KURU HAVUZ SİSTEMİ NOZUL S
- 577 KURU HAVUZ SİSTEMİ NOZUL L
- 577 ALEV JETİ
- 577 ROKET JETİ

578 SÜS HAVUZU POMPALARI

- 578 DF DALGIÇ POMPA
- 578 DALGIÇ DMX S POMPA
- 578 DALGIÇ DMX L POMPA

578 TAMAMLAYICI ÜRÜNLER

- 578 SEVİYE KONTROL SİSTEMİ
- 578 RÜZGAR KONTROL SİSTEMİ
- 579 İNTERAKTİF SENSÖR BUTONLARI
- 579 SWİVEL (FIRDÖNDÜ)
- 579 LFS ÖNFİLTRE
- 580 LF FİLTRELER
- 580 HFL FİLTRELER

DEĞERLİ MÜŞTERİLERİMİZ FLUIDRA KATALOGDAKİ ÜRÜNLERE VE YEDEK PARÇALARA %5 ZAM GELMİŞTİR.

NOZULLAR



KOMET NOZUL

Komet nozul, herhangi bir süs havuzu tasarımı için en değerli nozuldur.

Yüksek sağlamlık ve paslanma direnci sağlayan AISI-304 paslanmaz çelikten imal edilmiş olup, nozula şık bir görünüm kazandırmaktadır.

Kollektör veya boruların yanlış hizalanması durumunda nozul çıkışını düzeltmek veya ek aksesuar olmadan parabol oluşturmak için 20° ayarlanabilir bir mafsal yeri vardır.

Jet Ø (A)	Bağlantı	Kod	Birim Fiyat EURO
Komet nozul			
Ø 4 mm	G 3/8" M	67496	27,00
Ø 6 mm	G 3/8" M	66639	27,00
Ø 8 mm	G 1/2" M	66640	30,00
Ø 10 mm	G 1/2" M	66641	30,00
Ø 12 mm	G 1" M	66642	80,00
Ø 14 mm	G 1" M	66643	80,00
Ø 16 mm	G 1½" M	66644	250,00
Ø 20 mm	G 1½" M	66645	250,00



BÜYÜK KOMET NOZUL

Büyük Komet Nozul, yüksek fiskiyelere sahip süs havuzları için tasarlanmış bir nozuldur.

Tamamen AISI 316 paslanmaz çelikten imal edilmiş olup, yüksek sağlamlık ve oksidasyon direnci sağlar ve fiskiyeye şık bir bitiş sağlar.

Kollektör veya boruların yanlış hizalanması durumunda jet çıkışını düzeltmek için 10° ayarlanabilir bağlantıya sahiptir.

Jet Ø (A)	Bağlantı	Kod	Birim Fiyat EURO
Büyük Komet Nozul			
Ø 25 mm	G 2-½" M	66646	1.900,00
Ø 38 mm	G 4" F	66647	4.650,00



66689

66690



71335

KÖPÜK NOZUL

Köpük Nozul çok parlak ve sürekli bir su sütunu üretir. Fiskiye etkisi su seviyesine bağlı değildir ve rüzgara karşı çok dayanıklıdır, süs havuzunda stabil bir figür oluşturur.

Ayrıca, suyun oksijen bakımından zenginleşmesine katkıda bulunur.

Yüksek sağlamlık ve paslanma direnci sağlayan ve fiskiyede şık bir bitiş sağlayan, tamamı AISI-316 paslanmaz çelikten imal edilmiş iki modeli mevcuttur. 35mm model için paslanmaz çelik model ve plastik iç kısım mevcuttur.

Jet Ø (A)	Bağlantı	Kod	Birim Fiyat EURO
Köpük nozul			
Ø 35 mm	G 1" M	66689	425,00
Ø 50 mm	G 1" M	66690	350,00
Ø 32 mm	G 1" M	71335	90,00

TFE NOZUL

TFE Nozulu, aynı çapa sahip benzer nozullara göre daha az akış gereksinimi olan parlak ve tutarlı bir su jeti üretir. Fiskiye etkisi su seviyesine bağlı değildir ve rüzgara karşı çok dirençlidir, fiskiyede büyük bir bütünlük oluşturur.

Tamamen AISI 316 paslanmaz çelikten imal edilmiş olup, yüksek sağlamlık ve paslanma direnci sağlar, süs havuzunda şık bir bitiş sağlar.

Jet Ø (A)	Bağlantı	Kod	Birim Fiyat EURO
TFE nozul			
Ø 25 mm	G 1" M	72475	205,00
Ø 32 mm	G 1" M	72476	825,00

DEĞERLİ MÜŞTERİLERİMİZ FLÜİDRA KATALOGDAKİ ÜRÜNLERE VE YEDEK PARÇALARA %5 ZAM GELMİŞTİR.

NOZULLAR

KASKAD NOZUL



Kaskad Nozul, su ve havayı karıştırarak her yönden görülebilen dağılmayan ve konik bir su sütunu oluşturan klasik bir jettir. Ayrıca suyun oksijen ile zenginleşmesine katkıda bulunur.

Bu nozullar su seviyesine bağlı olduğundan belirli bir yüksekliğe monte edilmelidir. Güçlü dalgalar, jetin yüksekliğinde ani değişikliklere neden olabilir.

Tamamen AISI 316 paslanmaz çelikten imal edilmiş olup, yüksek sağlamlık ve oksidasyon direnci sağlar ve süs havuzunda şık bir bitiş sağlar.

Jet Ø (A)	Bağlantı	Kod	Birim Fiyat EURO
Kaskad nozul			
Ø 35 mm	G 1/2" H	66691	165,00
Ø 50 mm	G 1" H	66692	240,00
Ø 80 mm	G 1-1/2" H	66693	500,00
Ø 100 mm	G 2" H	66694	800,00
Ø 125 mm	G 2-1/2" H	66698	1.500,00

KASKAD NOZUL MAFSALLI



Kaskad Nozul, su ve havayı karıştırarak her yönden görülebilen dağılmayan ve konik bir su sütunu oluşturan klasik bir jettir. Ayrıca suyun oksijen ile zenginleşmesine katkıda bulunur.

Bu nozullar su seviyesine bağlı olduğundan belirli bir yüksekliğe monte edilmelidir. Güçlü dalgalar, jetin yüksekliğinde ani değişikliklere neden olabilir.

Tamamen AISI 316 paslanmaz çelikten imal edilmiş olup, yüksek sağlamlık ve oksidasyon direnci sağlar ve süs havuzunda şık bir bitiş sağlar.

Bağlantı eğimlerini almak için tabanlarında bir mafsallı da bulunur.

Jet Ø (A)	Bağlantı	Kod	Birim Fiyat EURO
Kaskad nozul mafsallı			
Ø 35 mm	G 1/2" H	73792	260,00
Ø 50 mm	G 1" H	73793	340,00
Ø 80 mm	G 1-1/2" H	73794	430,00
Ø 100 mm	G 2" H	73795	600,00
Ø 125 mm	G 2-1/2" H	73796	700,00

SİSLEME NOZULU



Sis Nozulu, saniyeler içinde sis üreten toplam su dağılımı oluşturan bir nozuldür.

Bu yenilikçi nozul, havada hoş bir tazelik ve nemlendirme hissi sağlar.

Tamamen AISI 316 paslanmaz çelikten imal edilmiş olup, yüksek sağlamlık ve oksidasyon direnci sağlar ve fışkiyeye şık bir bitiş sağlar.

Jet Ø (A)	Bağlantı	Kod	Birim Fiyat EURO
Sis nozul			
Ø 1.4 mm	G 1/4" M	66697	95,00
Ø 1.4 mm	G 1/4" M	70668	95,00
-	G 1/4" / 1"	70669	900,00



NOZULLAR

VOLKAN NOZUL



Volkan nozulu, farklı yükseklik ve uzunluklara ulaşan bir dizi parabolik jet üreterek hoş ve görünür bir su efekti sağlar.

Tamamen AISI 316 paslanmaz çelikten imal edilmiş olup, yüksek sağlamlık ve oksidasyon direnci sağlar ve süs havuzunda şık bir bitiş sağlar.

Jet Ø (A)	Bağlantı	Kod	Birim Fiyat EURO
Volkan nozul Ø 1x6mm + 20x3 mm	G 1" M	67204	170,00

MANTAR NOZUL



Mantar nozulu, mükemmel laminer ve yarı küresel şeffaf bir su figürü üretir. Düşerken tamamen sürekli çan şeklinde bir etki yaratır.

Tamamen yüksek sağlamlık ve oksidasyon direnci sağlayan ve fıskiye de şık bir bitiş sağlayan AISI 316 paslanmaz çelikten imal edilmiştir.

	Bağlantı	Kod	Birim Fiyat EURO
Mantar nozul	G 1" F	67206	420,00

CALLYX NOZUL



Callyx Nozul, bir kadehe benzer şekilde mükemmel şekilde laminer ve konik şeffaf bir efekt üretir.

Tamamen AISI316 paslanmaz çelikten imal edilmiş olup, yüksek sağlamlık ve oksidasyon direnci sağlar ve süs havuzunda şık bir bitiş sağlar.

Jet Ø (A)	Bağlantı	Kod	Birim Fiyat EURO
TFE nozul			
200 mm	1-1/4" H	73823	375,00
200 mm	1-1/2" H	73824	385,00
230 mm	2" H	73825	525,00
225 mm	2" H	73826	575,00

ZAMBAK NOZUL



Zambak Nozul, farklı yüksekliklere ve uzunluklara ulaşan, güzel ve görünür bir su etkisi sağlayan bir dizi parabolik ayarlanabilir su efekti üretir.

Tamamen AISI316 paslanmaz çelikten imal edilmiş olup, yüksek sağlamlık ve oksidasyon direnci sağlar ve süs havuzunda şık bir bitiş sağlar.

Jet Ø (A)	Bağlantı	Kod	Birim Fiyat EURO
Zambak nozul			
190x168 mm	1-1/2" M	73810	1.500,00
190x219 mm	2" M	73811	1.750,00
221x254 mm	2-1/2" M	73812	2.350,00
200x254 mm	3" M	73813	2.600,00
255x390 mm	4" M	73814	3.750,00

NOZULLAR

BUKET NOZUL



Buket Nozul, farklı uzunluklara ulaşan, güzel ve görünür bir su etkisi sağlayan bir dizi parabolik ayarlanabilir jet üretir.

Tamamen AISI316 paslanmaz çelikten imal edilmiş olup, yüksek sağlamlık ve oksidasyon direnci sağlar ve süs havuzunda şık bir bitiş sağlar.

Jet Ø (A)	Bağlantı	Kod	Birim Fiyat EURO
Buket nozul			
190x129 mm	1-1/4" M	73815	630,00
190x204 mm	2" M	73816	1.200,00
220x254 mm	3" M	73817	1.300,00
220x254 mm	3" M	73818	1.600,00

JETLER

DANS EDEN JET



Dans eden jetin sağladığı su salınımlarıyla birleşen ritmik ve zarif hareketler, suyun hareketiyle yeni duyular ve dinamizm yaratılmasına katkıda bulunuyor.

Işık ve su efektlerinin birleşimi onu yenilikçi ve muhteşem kılıyor ve hiç şüphesiz seyircilerin eğlenmesine yönelik efektleri sunuyor.

Dans eden jet, eksenel hareketi sayesinde her türlü ritmi takip eder.

Bu jetin sonsuz sayıda sekansı, son derece muhteşem gösterilerin yapılabilme olanağını verir.

	Kod	Birim Fiyat EURO
Dans eden jet	67652	18.000,00

DANS EDEN JET NOZULU



Dans Nozuul, Dans Jet ve Swing Dans Jet ekipmanıyla birleştirmek için ideal bir Nozul'dur. Diş uzunluklarındaki çok yönlülüğü, farklı aydınlatma türlerine uyum sağlar.

Tamamen nikelli pirinç ve yüksek sağlamlık ve oksidasyon direnci sağlayan AISI 316 paslanmaz çelikten yapılmıştır ve süs havuzuna şık bir görünüm sağlar.

Jet Ø (A)	Bağlantı	Kod	Birim Fiyat EURO
Dans eden jet nozulu			
Ø 16 mm	G 1-1/2" M	67646	500,00
Ø 16 mm	G 1-1/2" M	67647	600,00
Ø 20 mm	G 1-1/2" M	67648	700,00
Ø 20 mm	G 1-1/2" M	67649	800,00

SWING DANS EDEN JET



Swing Dans Eden jet efekti, su ve ışığın büyüklü birleşimiyle aktarılan duygu ve duyguları ifade eden ışık, renk ve zarif hareketlerden oluşan bir gösteri sunar ve bunların tümü su üzerinde sahnelenen bir bale izlenimi yaratır.

Çok yönlü çıkış ucu, çok sayıda şekil ve şekil oluşturan benzersiz hareketler üretir. Jet, su üzerinde Dans'a dinamik, zarif hareketlerle görünmesi için daha hızlı veya daha yavaş gitmek üzere programlanabilir.

	Kod	Birim Fiyat EURO
Swing Dans Eden Jet	67645	48.000,00

DEĞERLİ MÜŞTERİLERİMİZ FLUIDRA KATALOGDAKİ ÜRÜNLERE VE YEDEK PARÇALARA %5 ZAM GELMİŞTİR.

JETLER



SWING Z DANS EDEN JET

Swing Dans Eden jet efekti, su ve ışığın büyüklü birleşimiyle aktarılan duygu ve duyguları ifade eden ışık, renk ve zarif hareketlerden oluşan bir gösteri sunar ve bunların tümü su üzerinde sahnelenen bir bale izlenimi yaratır.

Çok yönlü çıkış ucu, çok sayıda şekil ve şekil oluşturan benzersiz hareketler üretir. Jet, su üzerinde Dans'a dinamik, zarif hareketlerle görünmesi için daha hızlı veya daha yavaş gitmek üzere programlanabilir.

FUN Nozul ve Z ekseninin dönüşü ile birlikte inanılmaz su efektleri yaratabiliriz.

	Kod	Birim Fiyat EURO
Swing Z DansEden Jet	72292	45.000,00

SU PERDELERİ

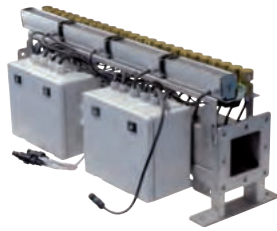

DİJİTAL SU PERDESİ

Tarihsel olarak, duvar resimleri her türlü unsuru temsil etmenin bir yolu olmuştur. Su ve ışığın birleşimi sayesinde, bu temsillere yenilikçi ve etkileşimli bir şekilde yeni bir anlam kazandırılacaktır.

Dijital su perdesi, bir tablet cihazla etkileşim kurarak şekilleri anında temsil edebilen yeni teknolojiler sunar. Çok sayıda geometrik kombinasyon, organik figür ve metin, su ve ışık kullanarak istediğiniz her şeyi çizebileceğiniz ve oluşturabileceğiniz etkileşimli bir perde konseptinde yerini alıyor.

Yerçekimi kuvveti nedeniyle tavsiye edilen Yükseklik'in 4 metreden alçak olmalıdır.
Dijital Perde reklam için mükemmeldir.

	Kod	Birim Fiyat EURO
Dijital Su Perdesi	66548	29.000,00



*Talep üzerine üretim

SU PERDESİ

Bu dekoratif efekt, videoları ve diğer görüntüleri yansıtmak için mükemmel bir yüzey görevi gören büyük bir su perdesi oluşturur. Su Perdesi, standart bir panoramik HDTV görüntüsünü (16:9) yansıtmak kadar büyüktür.

Bu dekoratif özelliğin bir video veya lazer projektör ile kombinasyonu, görsel olarak etkileyici bir etki yaratacaktır.

	Kod	Birim Fiyat EURO
Su Perdesi	65551	3.400,00



LINEAR LED'Lİ SU PERDESİ

Bu dekoratif efekt, videoları ve diğer görüntüleri yansıtmak için mükemmel bir yüzey görevi gören büyük bir su perdesi oluşturur. DMX protokolü aracılığıyla su perdesinin her bir metresinde dört LED ışığın bireysel kontrolü ile RGB+W LED aydınlatma içerir.

Şelalenin entegre aydınlatma ile birleşimi görsel olarak etkileyici bir etki yaratacaktır.

	Kod	Birim Fiyat EURO
Linear LED li Su Perdesi	73346	6.780,00



SU PERDESİ

Bu dekoratif efekt, videoları ve diğer görüntüleri yansıtmak için mükemmel bir yüzey görevi gören büyük bir su perdesi oluşturur. Su Perdesi, standart bir panoramik HDTV görüntüsünü (16:9) yansıtmak kadar büyüktür.

Bu dekoratif özelliğin bir video veya lazer projektör ile kombinasyonu, görsel olarak etkileyici bir etki yaratacaktır.

	Kod	Birim Fiyat EURO
Su perdesi	66550	17.000,00

DEĞERLİ MÜŞTERİLERİMİZ FLUIDRA KATALOGDAKİ ÜRÜNLERE VE YEDEK PARÇALARA %5 ZAM GELMİŞTİR.

ŞELELELAR

ÖRGÜ ŞELELE



Bu örgü şelale, düşen suyun sürekli bir etkisini yaratarak yumuşak bir sakinlik ve sükunet sesi üretir. Küçük su dalgalarını yeniden yaratan hoş ve çekici bir hipnotik etki yaratır.

Son teknoloji ürünü tasarımıyla, tüm ağ boyunca sürekli, sessiz ve sıçramadan mükemmel ve düzgün bir su tabakası üretir. Otellerde, alışveriş merkezlerinde ve etkinliklerde iç mekanlar için büyük albenisi ve çevre ile bütünleşmesi nedeniyle ideal bir dekoratif çözümdür.

Paslanmaya karşı maksimum direnci garanti etmek ve yüksek kaliteli bir yüzey elde etmek için AISI 316 paslanmaz çelikten yapılmıştır. Dekoratif etki, bir aydınlatma sistemi veya dijital projeksiyon eklenerek en üst düzeye çıkarılabilir.

Özel proje çalışması yapılır. Lütfen proje ekibimize irtibat kurunuz.

ŞELELE



Bu dekoratif özellik sürekli bir şelale oluşturur. Sonuç olarak, sahildeki dalgaların yumuşak, sakinleştirici sesini çıkarır. Hem iç hem de dış mekanlara monte edilebilir.

Son teknoloji ürünü tasarımı, tüm çağlayan boyunca mükemmel şekilde tekdüze bir su filmi oluşturur.

Paslanmaya karşı maksimum direnç sağlamak ve yüksek kaliteli bir yüzey elde etmek için AISI 316 paslanmaz çelikten imal edilmiştir.

Bir aydınlatma sistemi ekleyerek dekoratif etkiyi arttırmak mümkündür.

	Kod	Birim Fiyat EURO
Şelale	66552	3.300,00

JETLER

COSMOS JET



Cosmos, havada yüzen ve suyu yukarı ve aşağı fırlatan bir dizi mükemmel küresel su damlacıkları üretir. Bu hareketler rastgele hareket eden kozmik su parçacıklarını taklit eder.

Aydınlatma, farklı renkli parçacıkların rastgele bir görüntüsünü üretmek için etkiyi vurgular.

Cosmos, damlacıkları başka bir şaşırtıcı etkiyle değiştirebilir: küçük, son derece hızlı dikey JETLER, yüksek hızlı şelaleler, dalgalar vb. yaratabilir.

	Kod	Birim Fiyat EURO
Cosmos jet	66553	2.400,00

TAK & ÇALIŞTIR FİSKİYE SETİ



Tak ve çalıştır fiskiye seti, bahçenize tam küçük bir fiskiye eklemenizi sağlar.

Kurulumu kolay ve hızlı bir üründe konfor, tasarım ve enerji verimliliğini bir araya getirir.

10 metre kablo, bir Nozul ve çok renkli bir RGB ışık dahildir. Fiskiyeyi tercihinize göre yapılandırmak için Nozul, tak ve çalıştır serimizdeki herhangi bir Nozul ile değiştirilebilir.

Renk değiştirme dizisine sahip yüksek verimli RGB LED, havuza renk getirir.

Jet su yüksekliği, monte edilen Nozul'a göre 3,5 metreye kadar ayarlanabilir.

	Kod	Birim Fiyat EURO
Kit Komet D12	66979	3.300,00
Kit Köpük 35	66980	3.200,00
Kit Volkan	66981	3.400,00

DEĞERLİ MÜŞTERİLERİMİZ FLUIDRA KATALOGDAKİ ÜRÜNLERE VE YEDEK PARÇALARA %5 ZAM GELMİŞTİR.

JETLER

LAMİNER SU JETİ



Tek damla su dökmeyen parabolik laminar nozul. Baştan sona, akışkanlar dinamiği yasaları temelinde oluşturulan mükemmel bir parabolik yol izlenir. Jet, yolunu takip ederken suya ışık saçar. Sadece suyu aydınlatır ve ışık kirliliğine neden olmaz. Paslanmaya karşı maksimum direnç sağlamak ve ona yüksek kaliteli bir yüzey kazandırmak için AISI 316 paslanmaz çelikten yapılmıştır.

Parabolik yol boyunca küçük su akıntıları fırlatan Zıplama efekti seçeneği de vardır.

Aydınlatma tipi	Voltaj (V)	Kod	Birim Fiyat EURO
Laminar jet			
RGB - DMX	24 VDC	66559	1.900,00
RGB	24 VDC	66559RGB	1.900,00
RGB - DMX	24 VAC	66561	2.850,00

ATLAMA EFEKTLİ LAMİNER SU JETİ



Tek damla su sıçratmayan parabolik laminar nozul. Baştan sona, akışkanlar dinamiği yasaları temelinde oluşturulan mükemmel bir parabolik yol izlenir. Jet, yolunu takip ederken suya ışık saçar. Sadece suyu aydınlatır ve ışık kirliliğine neden olmaz. Parabolik uzunlamasına küçük su parçacıkları fırlatan Zıplama efekti seçeneği de vardır. Paslanmaya karşı maksimum direnç sağlamak ve ona yüksek kaliteli bir yüzey kazandırmak için AISI 316 paslanmaz çelikten yapılmıştır.

	Kod	Birim Fiyat EURO
Atlama etkili laminar su jeti S	66560	3.500,00
Atlama etkili laminar su jeti L	66562	6.800,00

KURU HAVUZ SİSTEMİ NOZUL S



Kuru Havuz Sistemi Nozul S, kurulan her nozul için ayrı kontrol ile hızlı su oyunları üretmek için kuru süs havuzları için ideal dinamik bir nozuldur.

Bu jetin tasarımı, kurulumda su darbesi olmadan durum değişikliklerine izin verir.

Farklı tiplerde yuvarlak ve kare tasarımlar arasında seçim yapabilen birçok modeline sahiptir.

	Kod	Birim Fiyat EURO
Kuru Havuz Sistemi Nozul S		
3W	66569	1.650,00
6W	73358	1.750,00
16W	73360	2.450,00
6W	73357	2.300,00
12W	73359	2.475,00
16W	73361	2.650,00
3W	73351	1.650,00
6W	73353	1.750,00
16W	73355	2.450,00
6W	73352	2.300,00
12W	73354	2.450,00
16W	73356	2.500,00

KURU HAVUZ SİSTEMİ NOZUL L



Kuru Havuz Sistemi Nozul L, kurulan her nozul için ayrı kontrol ile hızlı su oyunları üretmek için kuru süs havuz tipi gibi etkileşimli fışkiyeler için ideal dinamik bir jettir. Bu jetin tasarımı, kurulumda su darbesi olmadan durum değişikliklerine izin verir.

Kuru süs havuzları için 316 paslanmaz çelik kovanlı ve entegre LED RGB-DMX projektörlü seçeneği vardır.

	Kod	Birim Fiyat EURO
Kuru Havuz Sistemi Nozul L	66570	1.600,00

DEĞERLİ MÜŞTERİLERİMİZ FLUIDRA KATALOĞDAKİ ÜRÜNLERE VE YEDEK PARÇALARA %5 ZAM GELMİŞTİR.

JETLER

ROKET JET



Roket jeti, suyu 50 metreye kadar çıkarabildiğinden, yüksek binaların yüksekliğine kadar bir saniyede yükselen yerden bir su patlaması etkisi verir.

Suyun patlaması, her yerde ilgi odağı olacak mükemmel bir dikey çizgi oluşturur.

Aydınlatma, suyu yüksek hızlarda yükselen ve su üzerinde renkli çizgiler çizen güçlü bir ışık huzmesine dönüştürmek için suyun yüksekliğini vurgular.

Bu efektin birkaç biriminin kombinasyonu, muhteşem yüksek hızlı diziler yaratacaktır.

Boyutlar (U x G x Y) [mm]	Kod	Birim Fiyat EURO
Roket jet		
358 x 248 x 727	66564	2.600,00
530 x 515 x 887	66565	5.700,00
642 x 514 x 1558	66566	7.800,00

ROKET JET YATAY



Roket jet yatay, suyu 50 metreye kadar çıkarabildiğinden, yüksek binaların yüksekliğine kadar bir saniyede yükselen yerden bir su patlaması etkisi verir.

Suyun patlaması, her yerde ilgi odağı olacak mükemmel bir dikey çizgi oluşturur.

Aydınlatma, suyu yüksek hızlarda yükselen ve su üzerinde renkli çizgiler çizen güçlü bir ışık huzmesine dönüştürmek için suyun yüksekliğini vurgular.

Bu efektin birkaç biriminin kombinasyonu, muhteşem yüksek hızlı diziler yaratacaktır.

	Kod	Birim Fiyat EURO
Roket jet yatay	66563	4.050,00

ALEV JETİ



Stilize edilmiş, uzun ve kontrollü Ateş jeti, süs havuzunda göz alıcı bir etki yaratır! Ateş her zaman güç ve güç yayan hayattan daha büyük bir özellik olmuştur.

Sihir gösterisi yapıldığında mükemmel bir şekilde birleşen iki zıt unsur olan su ve ateş; patlayıcı bir kombinasyon ve hayal edebileceğiniz en etkileyici.

Yapılan sıkı çalışma yeni bir konsepte yol açtı: Fire jet için çeşitli renkler: mavi, sarı, yeşil...

Sistem gaz veya fuel oil ile çalışmadığı için alevler koku ve duman çıkarmaz. Dumansız alev oluşturan sıvı her yerde kolayca bulunur.

	Kod	Birim Fiyat EURO
Alev jet	66567	LFS

SÜS HAVUZU POMPALARI

DALGIÇ DMX S POMPA



Dalgıç DMX Değişken Hızlı Pompa S, dinamik fiskiyelerde çok sayıda efekt ve şekil yaratan Jet saldırılarını ayrı ayrı kontrol etmeye olanak tanır.

Cihaz, jetlerin kontrolünü kolaylaştıran ve elektrik panolarının boyutunu ve maliyetini önemli ölçüde azaltan DMX protokolü aracılığıyla yükseklik değiştirme sistemini içerir.

	Kod	Birim Fiyat EURO
DMX S pompa	67410	1.600,00

DEĞERLİ MÜŞTERİLERİMİZ FLUIDRA KATALOGDAKİ ÜRÜNLERE VE YEDEK PARÇALARA %5 ZAM GELMİŞTİR.

SÜS HAVUZU POMPALARI

DALGIÇ DMX L POMPA



Dalgıç DMX Değişken Hızlı Pompa, Jet yüksekliklerini ayrı ayrı kontrol ederek dinamik fiskeylerde çok sayıda efekt ve figür yaratmaya olanak tanır.

Cihaz, jetlerin kontrolünü kolaylaştıran ve elektrik panolarının boyutunu ve maliyetini önemli ölçüde azaltan DMX protokolü aracılığıyla yükseklik değiştirme sistemini bünyesinde barındırır.

	Kod	Birim Fiyat EURO
DMX L pompa	67411	4.800,00

DF DALGIÇ POMPA



Dalgıç DF pompalar, cihazın doğru çalışmasına yardımcı olan, geniş bir filtreleme yüzeyine sahip olan ön filtreye sahiptir. Bu sayede filtre temizleme bakım aralığını oldukça artırır.

Yatay pompa kurulumunu kolaylaştırmak için destekler içerir.

Her tesisatın ihtiyacına göre bazı pompa modelleri mevcuttur.

ASTI 304 paslanmaz çelikten imal edilmiş oldukça sağlam ve paslanmaya karşı dayanıklı bir modeldir.

Boyutlar (U x G x Y) [mm]	Nominal Voltaj [VAC]	Kod	Birim Fiyat EURO
DF Dalgıç pompa			
402 x 232 x 234	230~3 VAC	70173	2.250,00
417 x 232 x 234	230~3 VAC	70175	2.320,00
447 x 232 x 234	230~3 VAC	70177	2.320,00
447 x 232 x 234	230~3 VAC	70179	2.750,00
402 x 232 x 234	400~3 VAC	70180	2.420,00
417 x 232 x 234	400~3 VAC	70181	2.500,00
447 x 232 x 234	400~3 VAC	70184	2.600,00
447 x 232 x 234	400~3 VAC	70190	2.660,00

TAMAMLAYICI ÜRÜNLER

SEVİYE KONTROL SİSTEMİ



Bu kontrol sistemi, herhangi bir süs havuzundaki su seviyesini kontrol etmek için eksiksiz bir çözüm sunar. Bu sistem, bir süs havuzunun otomatik olarak doldurulmasını sağlar ve süs havuzu su seviyesinin çok düşmesi durumunda şompalar için bir güvenlik sistemi görevi görür.

Seviye kontrol sensörü oksidasyona karşı dayanıklı ve tamamen ASTI 316 paslanmaz çelikten imal edilmiş çok sağlam bir modeldir.

Ayarlanabilir Seviye Kontrol Sensörü, müşteriye projeye göre bu uzunluğu ayarlaması için tüm sensör çubukları standart ve eşit uzunlukta teslim edilir.

	Kod	Birim Fiyat EURO
Seviye kontrol sensörü	66636	470,00
Seviye kontrol ünitesi	66637	700,00
Ayarlanabilir seviye sensörü	67444	560,00

RÜZGAR KONTROL SİSTEMİ



Bu rüzgar kontrol sistemi, jetlerden kaynaklanan su kaybını önlemenin en iyi yoludur, böylece bir fiskeye etrafındaki alanın ve fiskeye gösterisinin izleyicilerinin rüzgarın etkisiyle ıslanmasını önler.

Rüzgar hızına bağlı olarak üç modda çalıştırılabilir: normal, azaltılmış fiskeye Jet yüksekliği ve çok güçlü rüzgar durumunda kapalı.

	Kod	Birim Fiyat EURO
Rüzgar kontrol sistemi		
Rüzgar kontrol sensörü	66577	1.050,00
Rüzgar kontrol ünitesi	66578	1.050,00

DEĞERLİ MÜŞTERİLERİMİZ FLUIDRA KATALOGDAKİ ÜRÜNLERE VE YEDEK PARÇALARA %5 ZAM GELMİŞTİR.

İTERAKTİF SENSÖR BUTONLARI



Etkileşimli sensörler, herhangi bir süs havuzuna yerleştirilecek mükemmel bir tamamlayıcıdır.

Her sensör, tüm aile için garantili bir eğlence üreterek, gerçek zamanlı olarak süs havuzu fıskiye jetlerinin çalıştırmasında farklı bir değişkenlik üretebilir.

	Kod	Birim Fiyat EURO
İnteraktif sensör butonları sistemi		
Siyah	66574	2.100,00
Mavi	66574CL02	2.100,00
Yeşil	66574CL03	2.100,00
Kırmızı	66574CL4	2.100,00

SWIVEL (FIRDÖNDÜ)



Swivel (firdöndü), her tür nozul için mükemmel bir adaptördür. İşin geliştirilmesi sırasında üretilen pürüzleri düzeltir. Swivel (firdöndü) ayrıca her tür nozulun istenen herhangi bir açıda konumlandırılmasına olanak tanır.

Tamamen AISI-316 paslanmaz çelikten imal edilmiş olup, yüksek sağlamlık ve oksidasyon direnci sağlar ve süs havuzunda şık bir bitiş sağlar

Su bağlantısı	Nozul bağlantısı	Kod	Birim Fiyat Euro
Swivel (firdöndü)			
1"	1"	66930	240,00
1 1/2"	1 1/2"	73798	250,00
2"	2"	73799	400,00

LFS ÖNFİLTRE



LFS Ön filtre, cihazları ve su devresini kaba birikintilerden korumak için emiş hatlarının bağlantılarına monte edilir.

Doğrudan boruya monte edilebildiği ve kolayca zemine vidalanabildiği için çok yönlüdür.

Geniş bir filtre yüzeyine sahiptir, bu nedenle filtre temizlik bakım aralığını artırır.

Tamamı AISI 316 paslanmaz çelikten imal edilmiş oldukça sağlam ve paslanmaya karşı dayanıklı bir modeldir..

	Kod	Birim Fiyat EURO
LFS Önfiltrre	73348	925,00

TAŞMA



Bu taşma her tür süs havuzu için uygundur. Su seviyesini her zaman sabit tutmak ve taşkınları önlemek için idealdir.

Havuzun yüzeyine göre iki farklı modeli mevcuttur.

Standart model 10 cm ile 100 cm arasında üretilmekte olup, isteğe bağlı olarak diğer Boyutlar da üretilebilmektedir.

Her iki model de pas ve hava koşullarına karşı yüksek koruma sağlamak için AISI 316 paslanmaz çelikten yapılmıştır.

	Kod	Birim Fiyat EURO
Taşma		
Taşma 2"	66610LXXXX	740,00
Taşma 3"	66611LXXXX	940,00

DEĞERLİ MÜŞTERİLERİMİZ FLUIDRA KATALOGDAKİ ÜRÜNLERE VE YEDEK PARÇALARA %5 ZAM GELMİŞTİR.

TAMAMLAYICI ÜRÜNLER

LF FİLTRELER



Kod Birim Fiyat
EURO

Cepex Manuel LF Filtreler

3/4" B Screen 130 Mikron - 5 m³/H
1" B Screen 130 Mikron - 6 m³/H
1 1/4" B Screen 130m - 10 m³/H
1 1/2" B Screen 130m - 14 m³/H
2" B screen 130 Mikron - 25 m³/h

34910	15,00
34911	31,00
04132	33,00
04133	50,00
34912	55,00

TEKNİK ÖZELLİKLER

Kod	CEPEX MANUEL LF FİLTRELER				
	34910	34911	04132	04133	34912
Bağlantı	3/4"	1"	1 1/4"	1 1/2"	2"
Maksimum debi	5 m ³ /h - 22 gpm	6 m ³ /h - 26 gpm	10 m ³ /h - 44 gpm	14 m ³ /h - 62 gpm	25 m ³ /h - 110 gpm
Filtrasyon yüzeyi (mesh)	160 cm ² - 25 in2	160 cm ² - 25 in2	265 cm ² - 41 in2	265 cm ² - 41 in2	485 cm ² - 75 in2
Maksimum sıcaklık / basınç	8 bar/116 psi - 60 °C/140 °F	8 bar/116 psi - 60 °C/140 °F	8 bar/116 psi - 60 °C/140 °F	8 bar/116 psi - 60 °C/140 °F	8 bar/116 psi - 60 °C/140 °F

HFL FİLTRELER



Kod Birim Fiyat
EURO

Cepex Manuel HLF Filtreler

2 B Screen 130 Mikron - 30m³/H
2 large B Screen 130m - 30m³/H
3 B Screen 130 Mikron - 50m³/H
3 large B Screen 130 Mikron - 50m³/H

62271	240,00
62273	300,00
62275	250,00
62277	325,00

TEKNİK ÖZELLİKLER

Kod	CEPEX MANUEL HLF FİLTRELER			
	62271	62273	62275	62277
Connection	2"	2" Large	3"	3" Large
Maksimum debi	30 m ³ /h - 132 gpm	30 m ³ /h - 132 gpm	50 m ³ /h - 220 gpm	50 m ³ /h - 220 gpm
Filtrasyon yüzeyi (mesh)	650 cm ² - 101 in2	960 cm ² - 149 in2	650 cm ² - 101 in2	960 cm ² - 149 in2
Maksimum sıcaklık / basınç	6 bar/90 psi - 60 °C/140 °F	6 bar/90 psi - 60 °C/140 °F	6 bar/90 psi - 60 °C/140 °F	6 bar/90 psi - 60 °C/140 °F



DEĞERLİ MÜŞTERİLERİMİZ FLUIDRA KATALOGDAKİ ÜRÜNLERE VE YEDEK PARÇALARA %5 ZAM GELMİŞTİR.