

PREFABRİK HAVUZLAR



550	MODÜLER PREFABRİK HAVUZLAR
554	INOXPOOL
554	SKYPOOL
562	BARCELONA
564	MELBOURNE

DEĞERLİ MÜŞTERİLERİMİZ FLUIDRA KATALOGDAKİ ÜRÜNLERE VE YEDEK PARÇALARA %5 ZAM GELMİŞTİR.

MODÜLER PREFABRİK HAVUZLAR



İnce işler öncesi hazır, havuz ve spa'lar için güçlendirilmiş ve su geçirmez, kompozit modüller. Titreşimler ve su darbesi durumunda su sızdırmazlığını sağlamak için tüm aksesuarları ve duvar geçiş boruları ile komple hazır modüller.

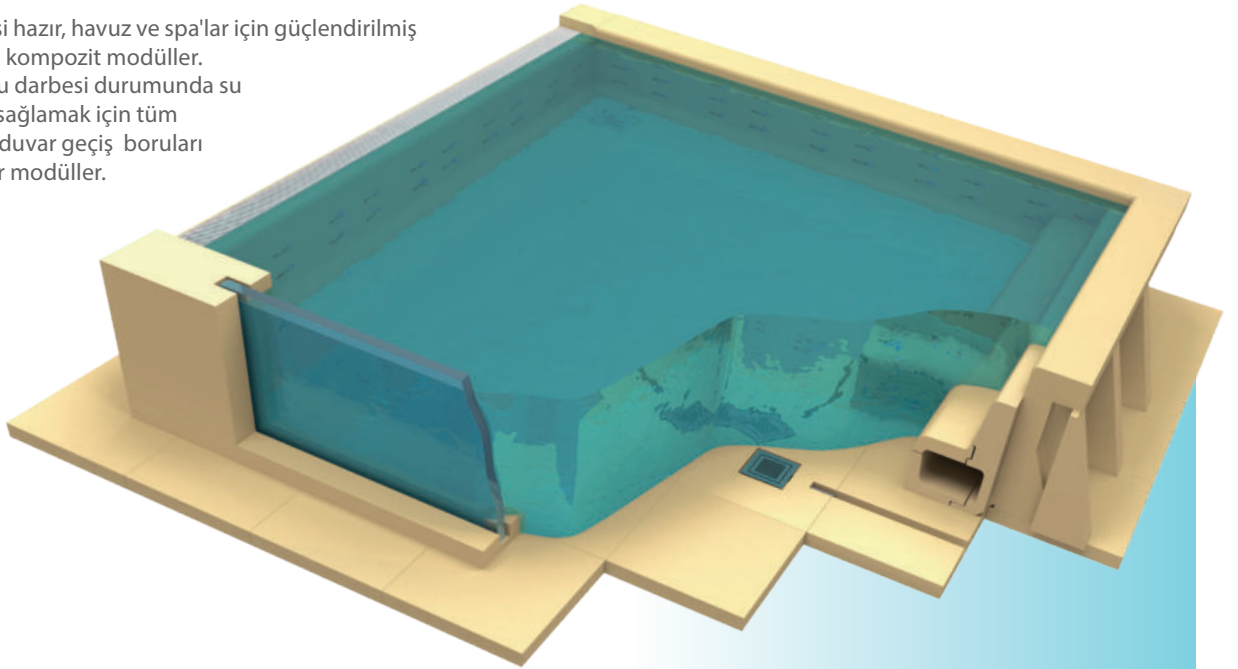

Prefabrik modüllerimizin ısıl genleşme katsayısı, betonunkinden çok daha üstündür, Genleşme ve büzülme nedenli yapısal hareketler emildiği için çatlamazlar.

Yenileme çalışmaları, çatı tavanları, bodrum katları, vb. için idealdir. Modüler tasarımları, inşaat alanında serbestçe taşınmasını ve çalışmasını son derece kolaylaştırır.

Bilgisayar kontrollü sistemlerimiz sayesinde, oluşabilecek hatalardan kaçınarak, müşterilerimizin kendi dizaynlarını ortaya çıkarabilmelerini sağlıyoruz.

Prefabrike ürünü meydana getiren her bir parça, havuzların tasarımcıların taleplerine göre inşa edilmelerini ve yenilenmelerini ve aynı zamanda havuzun geleneksel bir havuzla tam olarak aynı görünüme sahip olmasını sağlar.



Zor sahalara montaj



Modüler ve bağlantısız



Enerji tasarrufu



Su yüküne dayanıklı hafif çerçeve



Prefabrik sistem

DEĞERLİ MÜŞTERİLERİMİZ FLUIDRA KATALOGDAKİ ÜRÜNLERE VE YEDEK PARÇALARA %5 ZAM GELMİŞTİR.

LİNER VE PREFABRİK HAVUZLAR

MODÜLER PREFABRİK HAVUZLAR



Üst zemine doğrudan yalıtım malzemesi uygulanabilir ki böylece boşluklar arasında meydana gelen yoğunlaşma sebebi ile oluşabilecek, insanlar için sağlığa zararlı organizmalarının çoğalmasının önüne geçilebilir.

Betona ($\lambda = 2,30 \text{ W / mK}$) kıyasla neredeyse hiç ısı geçiş kaybı ($\lambda = 0,033 \text{ W / mK}$), yoktur yani çok kısa bir sürede kendisini amorti eder.



Lütfen fiyat sorunuz.

ISI GEÇİŞİ KARŞILAŞTIRMASI

86%
tasarruf

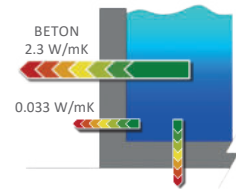

Energy conductivity figures as shown in the Spanish Technical Building Code (CTE).

HAFİF İSKELET YAPISI

2320 kg
m³ başına
daha hafif

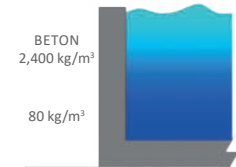

KARŞILAŞTIRMALI SU HACMİ TABLOSU

920 kg
m³ başına
daha hafif

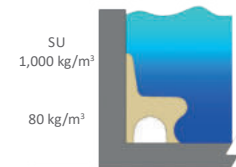

Kompakt koltuk hacmi 0.27 m³

DEĞERLİ MÜŞTERİLERİMİZ FLUIDRA KATALOGDAKİ ÜRÜNLERE VE YEDEK PARÇALARA %5 ZAM GELMİŞTİR.

MODÜLER PREFABRİK HAVUZLAR - ÖZEL PROJELER



IBEROSTAR BAHIA PALMA HAVUZU

74,520 kg beton
2,484 kg prefabrik modüller

31.05 m³

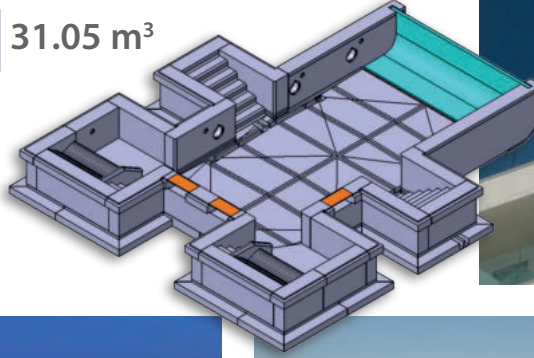

CALDEA ÇOCUK HAVUZU

85,104 kg beton
2,837 kg prefabrik modüller

35.46 m³

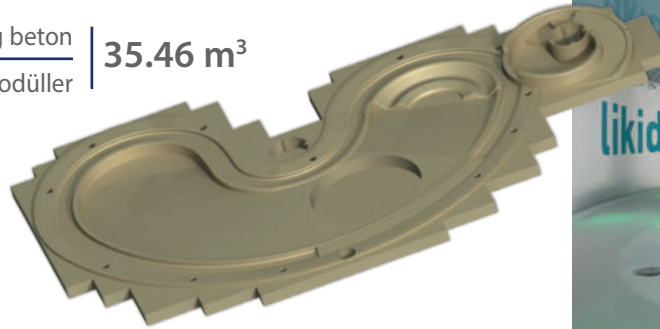

DEĞERLİ MÜŞTERİLERİMİZ FLUIDRA KATALOĞDAKİ ÜRÜNLERE VE YEDEK PARÇALARA %5 ZAM GELMİŞTİR.

LİNER VE PREFABRİK HAVUZLAR

INOXPOOL



- + Tek parça AISI-316L parlak paslanmaz çelikten imal edilmiştir. 2 mm kalınlığında. Taşma kanalı ile. Kaymaz zemin. Hidrolik ön hazırlık dahildir. Bağlanmaya hazır. Kolay montaj.
- + Toplam güvenlik ve kalite. Tüm ihtiyaçlarınızı karşılamak için zarif ve sade bir yaşam tarzı arayanlar için bu paslanmaz çelik havuz modellerini tasarladık. Malzemelerinin kalitesi ve finişleri mükemmeldir.
- + 2 Farklı model:

COMFORT

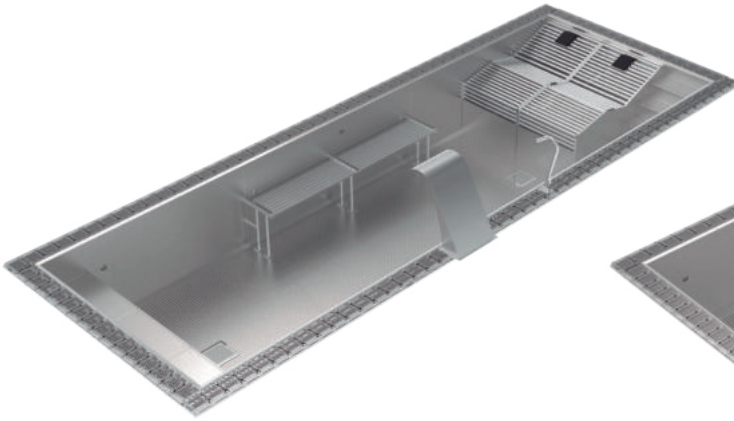

SPORT



DEĞERLİ MÜŞTERİLERİMİZ FLUIDRA KATALOGDAKİ ÜRÜNLERE VE YEDEK PARÇALARA %5 ZAM GELMİŞTİR.

INOXPOOL - Modelleri



MODEL KARŞILAŞTIRMA



	5 x 3 x 1.2 m	7 x 3 x 1.2 m		9 x 3 x 1.2 m		12 x 3 x 1.2 m	
MODELLER	Sport	Comfort	Sport	Comfort	Sport	Comfort	Sport
KOD	71503	71509	71510	71516	71517	71523	71524
Birim Fiyat EURO	160.000,00	230.000,00	180.000,00	290.000,00	230.000,00	330.000,00	270.000,00

Genel Özellikler

İç ölçüler (m)	5 x 2.85 x 1.2	7 x 2.85 x 1.2		8.84 x 2.85 x 1.2		11.84 x 2.85 x 1.2	
Dış ölçüler (m)	5.7 x 3.6 x 1.3	7.7 x 3.6 x 1.3		9.6 x 3.6 x 1.3		12.6 x 3.6 x 1.3	
Su hacmi (m ³)	18	24		31		41	
Boş / Dolu ağırlığı (kg)	2300 / 20300	3300 / 27300	2550 / 26550	3700 / 34700	3050 / 34050	4500 / 45500	3850 / 44850

Özellikler

Skimmer	-	-	-	-	-	-	-
Taşma emiş	2	2	2	3	3	4	4
Besi ağızı	3	4	3	5	4	6	5
Vakum ağızı	1	1	1	1	1	2	2
Dip emiş	2	2	2	2	2	2	2
Aydınlatma	2	2	2	2	2	3	3

Aksesuarlar

Merdiven (3 basamaklı)	•	-	•	-	•	-	•
Basamak	-	•	-	•	-	•	-
Hidromasaj koltuğu	-	•	-	•	-	•	-
Hidromasaj kaskadı	-	•	-	•	-	•	-
Hidromasaj su jetleri	-	•	-	•	-	•	-
Hidromasaj yatağı	-	•	-	•	-	•	-
Karşı akıntı	•	-	•	-	•	-	•
Örtü	-	•	-	•	-	•	-

Önerilen Ekipmanlar

Hidrolik buton ve zaman ayarı	-	45218 + 35761	-	45218 + 35761	-	45218 + 35761	-
Hidro yataklar için blower	-	31091	-	31091	-	31091	-
Hidro koltuklar için blower	-	35388	-	35388	-	35388	-

DEĞERLİ MÜŞTERİLERİMİZ FLUIDRA KATALOGDAKİ ÜRÜNLERE VE YEDEK PARÇALARA %5 ZAM GELMİŞTİR.

LİNER VE PREFABRİK HAVUZLAR

INOXPOOL - Montaj



ZEMİNİN HAZIRLANMASI



Spa veya havuzun tabanı önceden hazırlanmalıdır.

LOKASYONA NAKİL



Tek parça olarak üretilmiş, havuz lojistik yetkili bir firma tarafından nakledilmelidir.



Taşıma, lokasyona tam olarak sorunsuz ulaşması için güçlendirilmiş bir römork veya tırla taşınmalıdır.

VİNÇ İLE TAŞIMA



Tesisler, Spa veya Havuzun nakliye aracından boşaltılmasına ve yerlerine yerleştirilmesine uygun vinci kurabilmek için kolay erişime sahip olmalı (dışarıdan).

HAVUZUN YERLEŞTİRİLMESİ



Montaj kontrol edilmeli ve emniyete alınmalıdır, böylece her şey mükemmel bir düzende gerçekleşir.

SEVİYE VE AYARLAR



Bağlantıların montajı ve işletmeye alınması, sizin bir yaşamın tadını çıkarmadan önceki son adımdır.

AstralPool'dan yeni Spa & Pool INOX ÇÖZÜMLERİ kataloğunuzu sorunuz.

SPA & POOL INOX SOLUTION



DEĞERLİ MÜŞTERİLERİMİZ FLUIDRA KATALOGDAKİ ÜRÜNLERE VE YEDEK PARÇALARA %5 ZAM GELMİŞTİR.

SKYPOOL



HASSASİYET VE DOĞRULUK SAĞLAYAN EN SON TEKNOLOJİ PANEL HAVUZLAR

Herhangi bir konut veya ticari havuzu inşa etmenin en kolay, en hızlı ve en kesin yolu. SkyPool, AstralPool'un mevcut altyapılara veya yeni altyapılara uyacak şekilde uyarlanabilen prefabrike panel havuzları serisidir.



Birbirine bağlanması ve montajı kolay olan bu tamamen prefabrike panellerin kullanımı, rekor sürede yer altı veya yer üstü bir havuz inşa edilebileceği anlamına gelir.

Çelik paneller, sıcak daldırma galvaniz sistemi ile kaplanmıştır. Bu da onlara paslanmaya karşı mükemmel koruma sağlar, böylece daha uzun süre dayanırlar ve hizmet ömürleri boyunca güvenlikleri garanti edilir.

SKYPOOL - Kapsamlı uzman çözümler

AstralPool, SkyPool sayesinde galvanizli çelik panellerden oluşan prefabrike havuzlarda tartışmasız dünya lideridir. Her pazarın gereksinimlerine ve düzenlemelerine uyum sağlama şeklimize ek olarak esnekliğimiz ve gücümüz, 60'tan fazla ülkede havuzlar inşa etmemize yol açtı ve bu da bizi sektördeki en büyük uluslararası erişime sahip şirketlerden biri yaptı.

Ödüllü - Olimpik Yarışma Havuzları

Bu sektörün liderleri olarak, rekabet dünyası için çözümlerin geliştirilmesinde uzun yıllara dayanan bir deneyime sahibiz. FINA standartları ve yönetmeliklerinin gerektirdiği ölçüler de dahil olmak üzere her boyutta havuz yapıyoruz.

Komple çözümler.

AstralPool, projenizin başlangıcından sonuna kadar size destek verebilecek çok disiplinli bir ekibe ve bir dünya liderinden beklenen deneyim ve bilgi birikimine sahiptir:

- Proje analizi.
- Ön tasarım çalışmaları ve tahmini maliyetler.
- Filtrasyona ilişkin tavsiyeler.
- İmalat
- Şantiye yönetimi .
- Komple montaj çözümü.

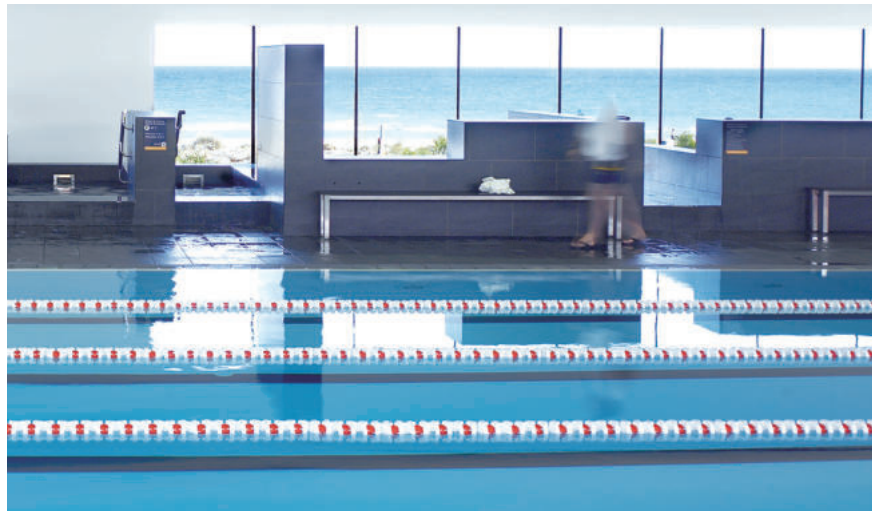

DEĞERLİ MÜŞTERİLERİMİZ FLUIDRA KATALOGDAKİ ÜRÜNLERE VE YEDEK PARÇALARA %5 ZAM GELMİŞTİR.

SKYPOOL TİCARİ HAVUZLAR

SKYPOOL - Birçok nedenden dolayı en iyi seçimdir

**Hızlı**

Tamamıyla prefabrik bileşenlerin kolay bir montaj sistemi ile birlikte kullanılması, havuzun montaj süresini önemli ölçüde düşürür.

**Çok Yönlülük**

Bu sistem, havuzun şekli ne olursa olsun herhangi bir tasarım için kullanılabilir.

**Uzun süreli dayanıklılık**

Tüm havuz bileşenlerinde maksimum kalite, işlevsellik ve dayanıklılık elde etmek için yeni tasarım ve üretim sistemleri kullanılmaktadır. 20 yıl garanti.

**Hafif**

Bir yer seçin ve orada bir havuz inşa edelim! Kolayca adapte olabilen hafif yapının avantajı, havuzların zorlu koşullarda bile inşa edilebilmesidir. Küçük alanlar, çatılar, stadyumlar vb.

**Ekonomik**

Karmaşık bir altyapının inşa edilmesi gerekmediğinden, daha düşük maliyetle yüksek performanslı bir havuz elde edilebilir.

**Güvenilir**

Tamamen güvenli bir inşaat sistemi ile birlikte kaliteli elemanların kullanılması, bu tür tesislerde gereken güvenilirliği sağlar.

**Sürdürülebilirlik**

Tüm bileşenler geri dönüştürülebilir, çevreyi kirlenmez ve düşük çevresel etkiye sahip süreçler kullanılarak üretilir.

SKYPOOL - Avantajları

1. Teknoloji.

SkyPool panellerin üretimindeki teknoloji FINA regülasyonlarını tamamen karşılamaktadır. Havuzun tesviye ve açılı ayarlama kabiliyeti son derece kolay ve etkilidir. Havuzun kayıtları üzerinden erişim her türlü düzenlemeye izin verir.

2. Su geçirmez - sızıntı yok.

Çatlaklar yoktur SkyPool panellerinin mükemmel bir şekilde monte edilmesi ve Liner'in yetiştirilmesi, yüzme havuzunun mükemmel su yalıtımını garanti eder; aynı zamanda zemin hareketlerine, havuzun doldurulması ve boşaltılmasına uyacak şekilde tasarlanmıştır.

3. Yüksek mukavemetli yüzeyler.

Takviyeli PVC-P line kullanılan SkyPool havuzları su geçirmezdir, ayrıca yüksek güvenlik, koruma güç ve dayanıklılık sağlar. Buna ek olarak, klorlu suya ve dış etkenlere karşı dayanıklıdır.

4. Daha kısa montaj süresi.

SkyPool Olimpik havuzunun (50 x 25 x 2 m) imalat ve montajı beton havuza kıyasla daha azdır. Bu dolaylı maliyetlerde ve inşaat maliyetlerinde önemli bir azalmayı öngörür.

5. Düşük Bakım.

Ulaşılabilir bir tesis olması nedeniyle, herhangi bir sorun daha hızlı bir şekilde bulunur, onarımlar ve bakım daha kolay ve daha ucuzdur.

6. Depreme Dayanıklı.

Depreme dayanıklı havuzlar inşa edin. Skypool mühendisleri ekibi, sistemi her ülkenin sismik düzenlemelerine göre hesaplar ve uyarlar. Talep üzerine.

SKYPOOL - En iyi performans

**Teknoloji**

SkyPool panel havuzların yapımında kullanılan teknoloji sayesinde hassasiyetleri ve doğrulukları FINA yönetmeliklerine uygundur.

Oturma ve genişlemeye dayanıklı malzemelerin yanı sıra tesviye ve boyutsal tolerans ayar sistemlerimiz mevcuttur.

SkyPool, havuzlarımızın tasarımı, üretimi ve montajı için en son teknolojilerin kullanılması ve deneyimin sonucudur.

Çalıştırılması, bakımı ve erişimi kolay havuzlar

Tipik bir havuz kurulumu, inceleme, bakım ve onarım çalışmaları için panellerin arkasına erişim sağlayan teknik bir galeriden kontrol edilebilir. Bu, havuzların bu tür işler için boşaltılması gerekmediği anlamına gelir, bu nedenle bir iş kaybı olarak çalıştırılmaları kolay ve karlıdır.

Mühendislik hesaplamaları

SkyPool panellerinin yapısal hesaplamaları, tesisatlarımızın dayanıklılığını ve Avrupa ve yerel standartlara uygunluğunu sağlamak için yapılır. En katı standartlara uymak ve olası depremlere karşı dayanıklılık sağlamak için özel sismik hesaplamalar yapıyoruz.



DEĞERLİ MÜŞTERİLERİMİZ FLUIDRA KATALOGDAKİ ÜRÜNLERE VE YEDEK PARÇALARA %5 ZAM GELMİŞTİR.

SKYPOOL TİCARİ HAVUZLAR

SKYPOOL - En iyi performans

**STANDLAR:**

Zemine daha iyi denge sağlayan stant sistemi.

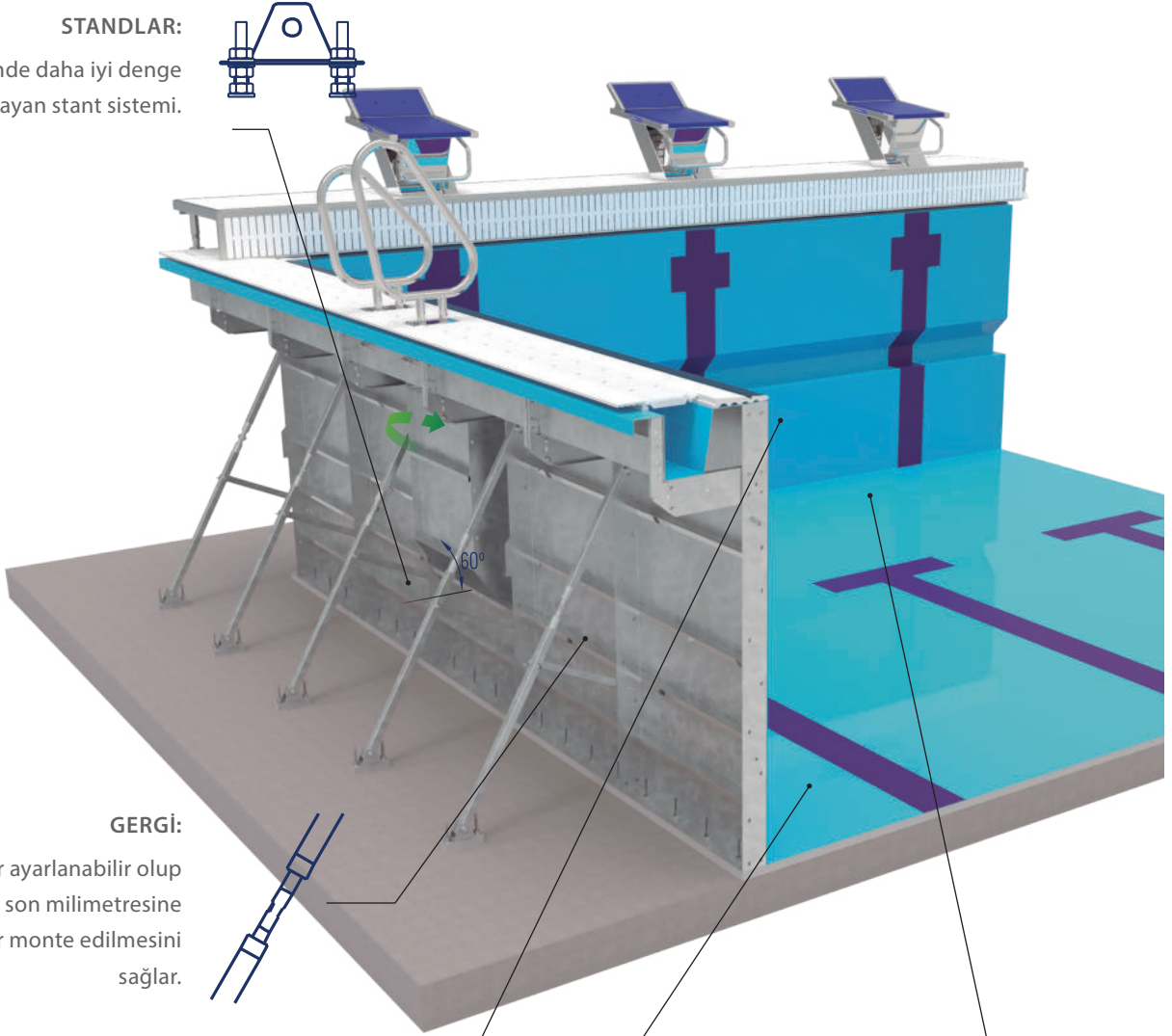
**GERGİ:**

Gerdirciler ayarlanabilir olup havuzun son milimetresine kadar monte edilmesini sağlar.

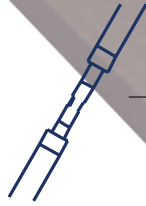
**TAŞMA KANALLARI:**

Tamamen modüler. Farklı ızgara ve seramik ölçüleri ile kullanılacak şekilde yapılabilmektedir.

**TESVİYE:**

Kimyasal ankraj sistemi ile (30 mm)

**GÜÇLENDİRİLMİŞ KÖŞEBENTLER:**

Köşebentler, taşma kanalında ve panel alanında daha fazla direnç ve denge sağlar.

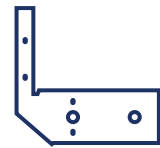

DEĞERLİ MÜŞTERİLERİMİZ FLUIDRA KATALOGDAKİ ÜRÜNLERE VE YEDEK PARÇALARA %5 ZAM GELMİŞTİR.

SKYPOOL - Özel panel tipleri



MERDİVEN PANELİ

FINA standartlarına uygun gömme merdivenli paneller. Yüzücülerin havuza girip çıkmasını kolaylaştırmak için bölünmüş merdiven, bağlantı elemanları ve asimetrik merdiven tutamakları ile birlikte verilir.

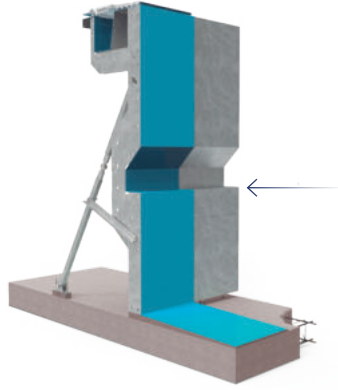

YÜZÜCÜ DİNLENME PANELİ

Yüzücülerin dinlenmesi için 1,2 m derinlikte gövde üzerine ayaklıklı panel.

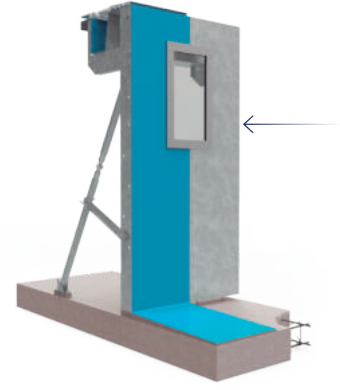

PENCERELİ PANEL

Yüksek performans ve rehabilitasyon merkezlerindeki antrenör ve fizyoterapistlerin su altında yüzücüleri gözlemleyebilmesi için pencereler.

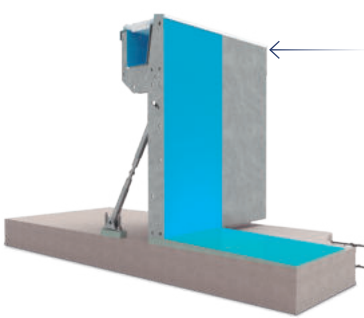
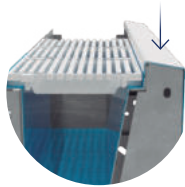

ÖN KAPLAMALI PANEL

Ön kenar seramik kaplamaya ihtiyaç duymayan özel tasarım panel.

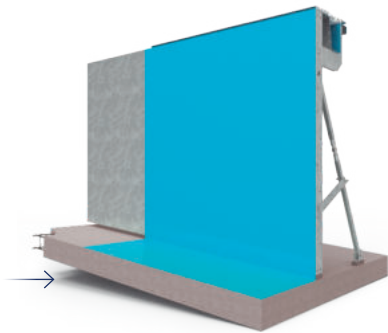

EĞİMLİ PANELLER

Eğimli paneller bir mimari projenin özelliklerine göre temin edilebilir.

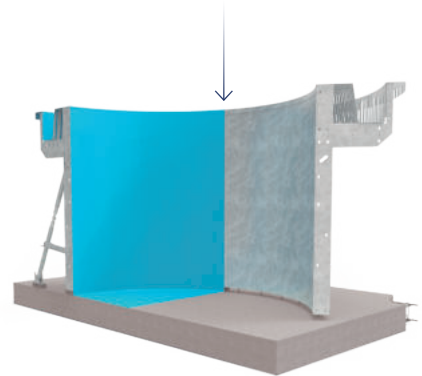

YUVARLAK PANELLER

Yuvarlak ve yarım daire biçimli paneller. Sağlıklı yaşam merkezleri ve eğlence alanları için idealdir.

SKYPOOL TİCARİ HAVUZLAR

SKYPOOL - Panel modelleri

**BARCELONA PANEL**

Derinliği 2,2 m' ye kadar olan havuzlar için uygun bağımsız galvanizli çelik panel. Sabitleme sistemi sadece altta gereklidir.

Barselona paneli ilk kez Barselona'da düzenlenen 2003 Dünya Yüzme Şampiyonası için tasarlandı. Havuz, Sant Jordi sarayının içine, basketbol sahasına zemine zarar vermeden kuruldu.

Kendi kendini taşıyan sistemi, bir havuzun dış döşemesini döşemeye sabitlemeye gerek kalmadan beton bir döşemeye ankrıjanmasını sağlar. Bu tasarım, bir havuzun tabanındaki döşeme çökmesinin diferansiyel absorpsiyonunu mümkün kılar. Paneller sıcak daldırma galvanizli çelik ve paslanmaz çelik olarak temin edilebilir.

**CAR PANEL**

5 m'ye kadar olan havuzlar için uygun bağımsız galvanizli çelik panel. Üstte ve altta sabitlemeler gereklidir.

Seçkin sporcuların eğitimi için CAR (Yüksek Performans Merkezi) prefabrike panel ürün gamı, Olimpik, yarı olimpik, Paralimpik, dünya yüzme şampiyonaları ve su sporları için tüm standartları karşılamak amacıyla büyük havuz yükseklikleri için özel olarak tasarlanmıştır. Su topu, atlama ve senkronize yüzme.

Hem beton levhaya hem de havuz döşemesinin kalıbına sabitlenmiş güçlü bir metal kafes çerçeve ile tasarlanmıştır.

**MELBOURNE PANEL**

Derinliği 3,5 m' ye kadar olan havuzlar için uygun bağımsız galvanizli çelik panel. Havuz yürüme platformu çözümü ile beraber.

Prefabrike Melbourne panelleri, Melbourne'deki 2007 Yüzme Dünya Şampiyonası için tasarlandı. Bu panellerin temel özelliği 2,5 ile 3,5 m arasında değişen yükseklikleridir. Kendi kendini taşıyan çerçeve, taban levhasına ankrıjlıdır ve dış döşemeyi inşa etmek için bir yapıya sahiptir. Olimpik ve senkronize yüzme havuzları inşa etmek için idealdir.

Geçici yapılar, Bu tip paneller geçici yapılarda kullanıma uygundur. Bu havuzların tasarımı, bir stadyuma havuz eklemeyi mükemmel bir şekilde mümkün kılıyor ve bir dış döşemeye sahiptir.

**YENİLEME PANELİ**

Yenileme panelleri, mevcut standartlara uyum sağlamak ve onlara yeni bir yaşam süresi vermek için yenilenmesi gereken eski havuzlar için ideal çözümdür.

Bir havuzun tamamını yıkmaya gerek kalmadan hızlı ve kolay montaj. Galvanizli çelik yenileme panelleri kullanılarak, sadece havuzun kaplaması yıkılmalı ve yeni bir taşıma kanalı kurulmalıdır. Seramik ve seramik olmayan yüzeyler mevcuttur ve dahili drenaj çıkışları vardır. Havuzunuza yeni bir yaşam süresi vermek için en ucuz çözüm.

DEĞERLİ MÜŞTERİLERİMİZ FLUIDRA KATALOGDAKİ ÜRÜNLERE VE YEDEK PARÇALARA %5 ZAM GELMİŞTİR.

BARCELONA - Panel model



SkyPool galvanizli çelik kendinden destekli paneller, 2,2 m'ye kadar olan havuzlar için uygundur.

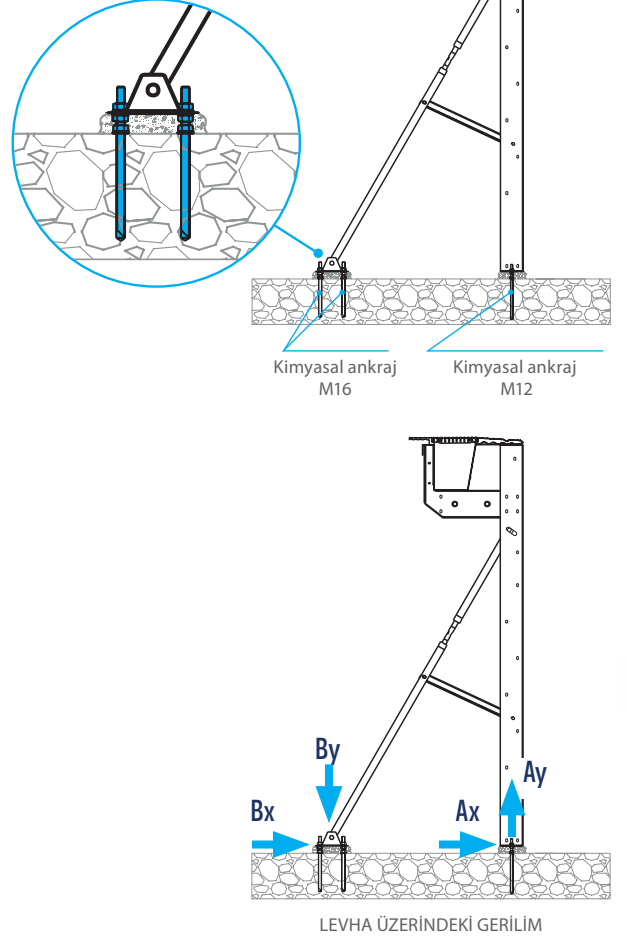

GENEL ÖZELLİKLER

Panel	Yükseklik (m)	0.8	1.0	1.2	1.4	1.5	1.6	1.8	2.0	2.2	
	Genişlik (m)	1,0 m standart ölçü (istek üzerine özel ölçüler mevcuttur)									
Panel ağırlığı	(Kg)	56	62	70	76	80	87	96	104	113	
Gergiler		M16				M20			M24		
Panel ankrajları	Kimyasal tip					M12					
Güçlendirilmiş ankrajlar	Kimyasal tip					M12			M16		
Panel sabitleme vidaları	(8.8)	M10									

*YÜKLER

Panelde	A	Ax (kN)	-1.79	-2.56	-3.01	-4.59	-5.52	-6.44	-8.47	-10.73	-12.99
		Ay (kN)	-4.54	-5.72	-8.58	-10.18	-11.14	-12.1	-14.23	-16.6	-18.97
Gergilerde	B	Bx (kN)	-3.54	-4.67	-5.02	-5.98	-6.55	-7.11	-8.42	-9.88	-11.34
		By (kN)	4.07	5.25	8.7	10.34	11.32	12.29	14.46	16.86	19.26

KAPLAMALAR VE MALZEMELER

Panel malzemesi	UNE EN 10025 standardına uygun S235JR çelik
Panel kaplaması	UNE-EN-ISO 1461:2009 standardına uygun sıcak daldırma galvanizli çelik
Su yalıtımı	Güçlendirilmiş ALKORPLAN-2000 liner
Seramik kaplama	ERGO 216 non-slip + 035 non-slip

*Havuz ekipmanında UNE EN ISO 12451-1 standardına göre dikleştirilene su seviyesi hidrostatik yükü ve deşisten yükler

DEĞERLİ MUŞTERİLERİMİZ FLUIDRA KATALOĞDAKİ ÜRüNLERE VE YEDEK PARÇALARA %5 ZAM GELMİŞTİR.

SKYPOOL TİCARİ HAVUZLAR

CAR - Panel model



5 m'ye kadar olan havuzlar için uygun kendinden destekli galvanizli SkyPool çelik panel. Üstte ve altta sabitlemeler gereklidir.

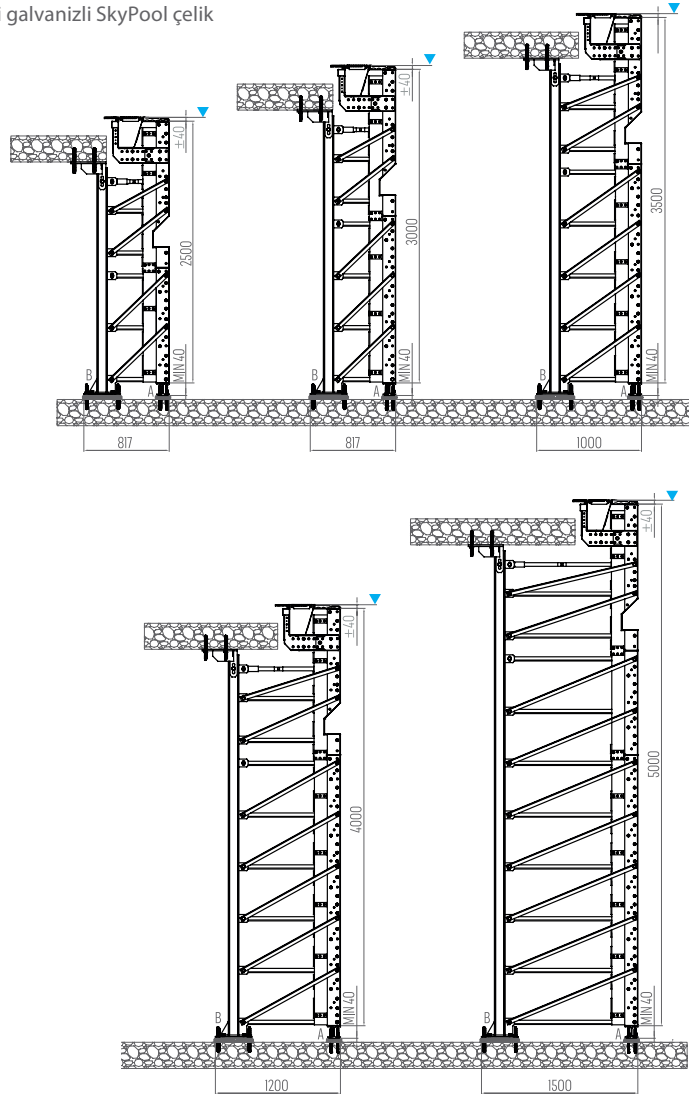
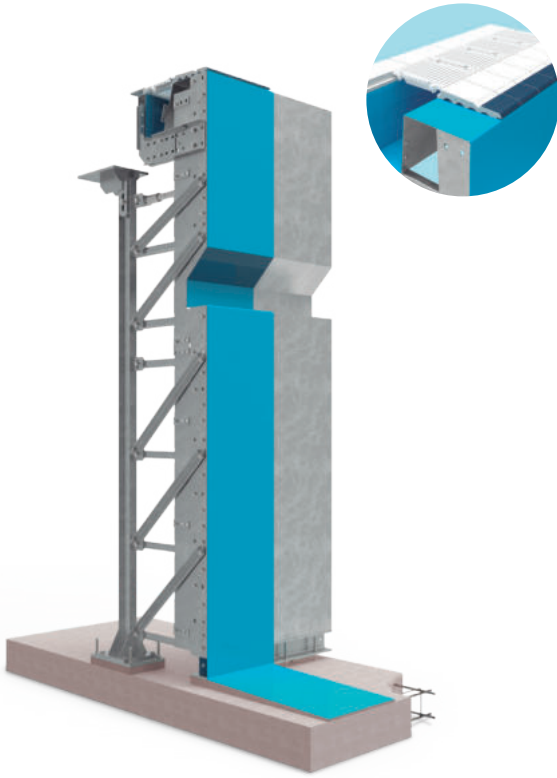

GENEL ÖZELLİKLER

Panel	Yükseklik (m)	2.5	3.0	3.5	4.0	5.0
Panel genişliği (m)		1,0 m standart ölçü (istek üzerine özel ölçüler mevcuttur)				
Panel ağırlığı (Kg)		245	290	340	395	500
Panel ankrajları	Kimyasal tip	M12		M16		
Güçlendirilmiş ankrajlar	Kimyasal tip	M16			M20	
Panel sabitleme vidaları (8.8)		M12				

*YÜKLER

Panelde	A	Ax (kN)	Ay (kN)	Detayları sorunuz.
Gergilerde	B	Bx (kN)	By (kN)	

KAPLAMALAR VE MALZEMELER

Panel malzemesi	UNE EN 10025 standardına uygun S235JR çelik
Panel kaplaması	UNE-EN-ISO 1461:2009 standardına uygun sıcak daldırma galvanizli çelik
Su yalıtımı	Güçlendirilmiş ALKORPLAN-2000 liner
Seramik kaplama	ERGO 216 non-slip + 035 non-slip

* Havuz ekipmanında UNE-EN-ISO 13451-1 standardına göre dikkate alınan su seviyesi hidrostatik yükü ve değişken yükler

DEĞERLİ MÜŞTERİLERİMİZ FLUIDRA KATALOGDAKİ ÜRÜNLERE VE YEDEK PARÇALARA %5 ZAM GELMİŞTİR.

MELBOURNE - Panel model



3,5 m'ye kadar olan havuzlar için uygun galvanizli SkyPool çelik panel, havuz döşemesini monte edecek yapıya sahip.

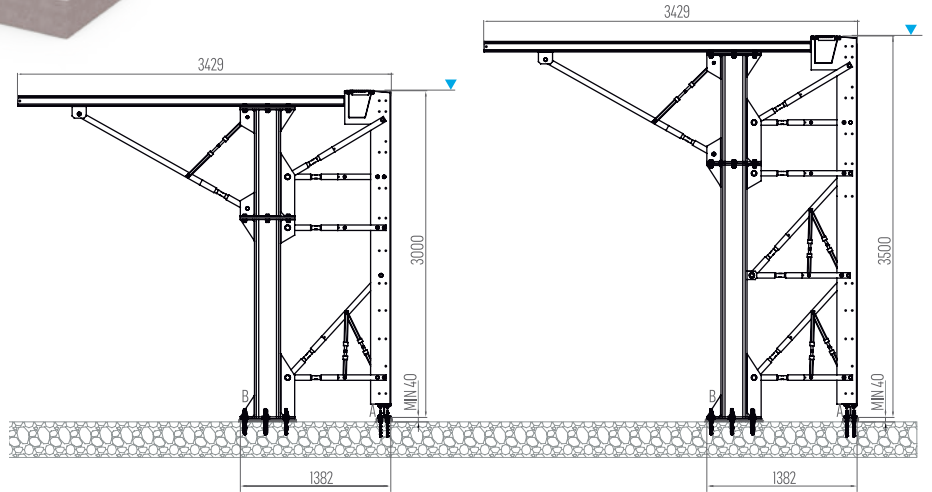
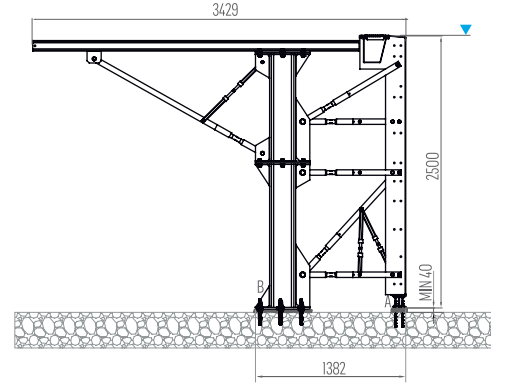
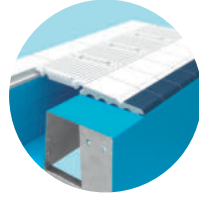
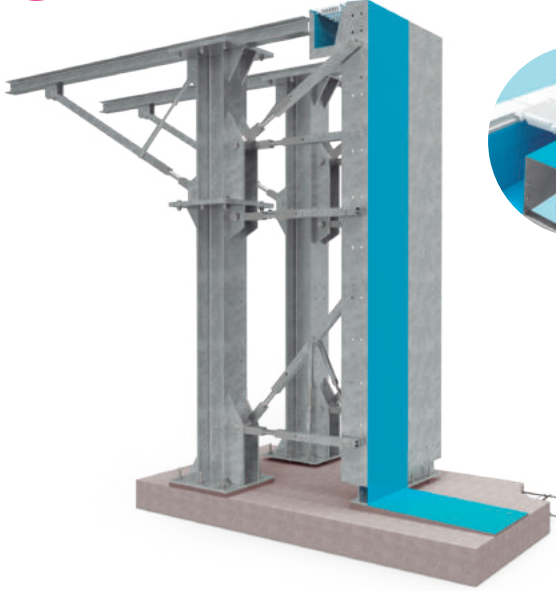

GENEL ÖZELLİKLER

Panel	Yükseklik (m)	2.5	3.0	3.5
	Genişlik (m)	1,0 standart ölçü (istek üzerine özel ölçüler mevcuttur)		
Panel ağırlığı	(Kg)	1255	1370	1545
Panel ankrajları	Kimyasal tip	M12		M16
Güçlendirilmiş ankrajlar	Kimyasal tip	M16		M20
Panel sabitleme vidaları	(8.8)	M12		

*YÜKLER

Panelde	A	Ax (kN)	Detayları sorunuz.
		Ay (kN)	
Gergilerde	B	Bx (kN)	
		By (kN)	

KAPLAMALAR VE MALZEMELER

Panel malzemesi	UNE EN 10025 standardına uygun S235JR çelik
Panel kaplaması	UNE-EN-ISO 1461:2009 standardına uygun sıcak daldırma galvanizli çelik
Su yalıtımı	Güçlendirilmiş ALKORPLAN-2000 liner
Seramik kaplama	ERGO 216 non-slip + 035 non-slip

* Havuz ekipmanında UNE-EN-ISO 13451-1 standardına göre dikkate alınan su seviyesi hidrostatik yükü ve değişken yükler

DEĞERLİ MÜŞTERİLERİMİZ FLUIDRA KATALOGDAKİ ÜRÜNLERE VE YEDEK PARÇALARA %5 ZAM GELMİŞTİR.

SKYPOOL TİCARİ HAVUZLAR

YENİLEME - Panel modeli



Mevcut herhangi bir havuzun yenilenmesi için uygun galvanizli çelik SkyPool paneli.

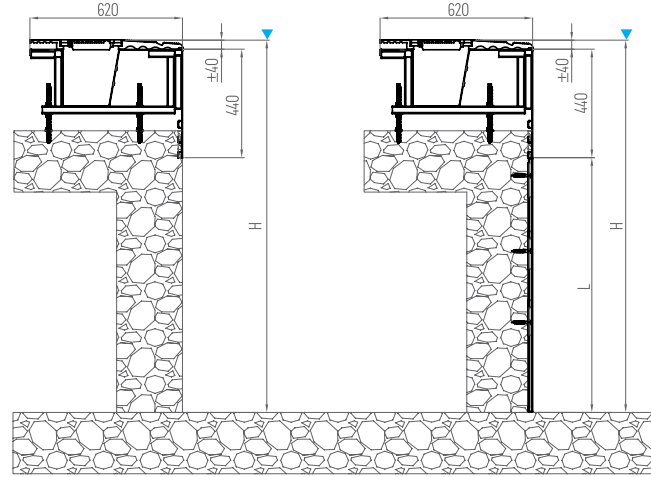
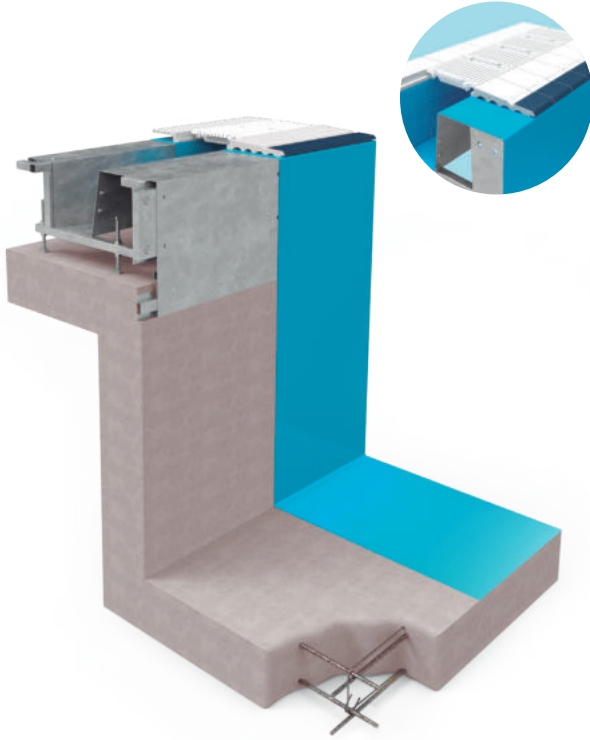

Seramik Taşma Kanalı

Seramik Taşma Kanalı & Duvar

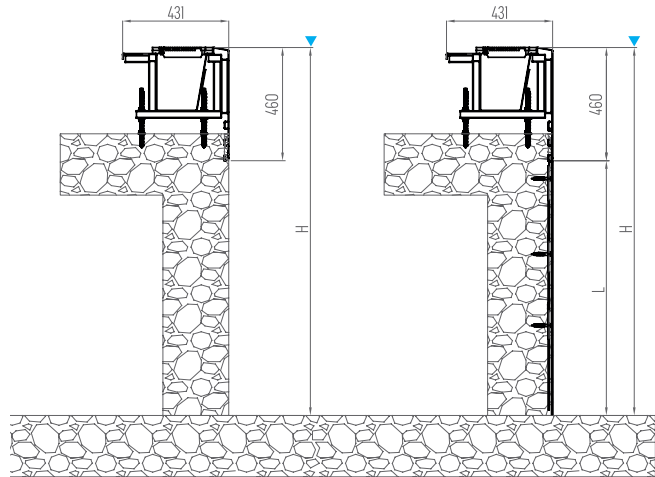

Taşma Kanalı (Seramiksiz)

Taşama kanalı (Seramiksiz) & Duvar

GENEL ÖZELLİKLER

Panel	Tip	SERAMİK		SERAMİKSİZ	
		Taşma kanalı	Taşma kanalı & duvar	Taşma kanalı	Taşma kanalı & duvar
Derinlik H (m)		0.44	1.2	0.44	1.2
Derinlik L (m)		-	-	-	-
Genişlik (m)		1,0 m standart ölçü (istek üzerine özel ölçüler mevcuttur)			
Panel ağırlığı	(Kg)	36	55	32	51
Panel ankrajları	Kimyasal tip	M12			
Panel sabitleme vidaları	(8.8)	M6			

KAPLAMALAR VE MALZEMELER

Panel malzemesi	UNE EN 10025 standardına uygun S235JR çelik
Panel kaplaması	UNE-EN-ISO 1461:2009 standardına uygun sıcak daldırma galvanizli çelik
Su yalıtımı	Güçlendirilmiş ALKORPLAN-2000 liner
Seramik kaplama	ERGO 216 non-slip + 035 non-slip
	Uygulanmaz

DEĞERLİ MÜŞTERİLERİMİZ FLUIDRA KATALOGDAKİ ÜRÜNLERE VE YEDEK PARÇALARA %5 ZAM GELMİŞTİR.

HAVUZDA SU YALITIMI Güçlendirilmiş PVC-P liner kullanımı



150/100 takviyeli PVC-P (plastikleştirilmiş polivinil klorür) ile üretilen liner, son derece esnek olması, yırtılmaya karşı dayanıklı olması, kolay kaynak yapılması, UV ışınlarından kaynaklı renk solmasına karşı dayanıklı olması ve liner havuzlarının kapatılmasında en yaygın kullanılan sistemdir. Geniş bir renk yelpazesine sahiptir.

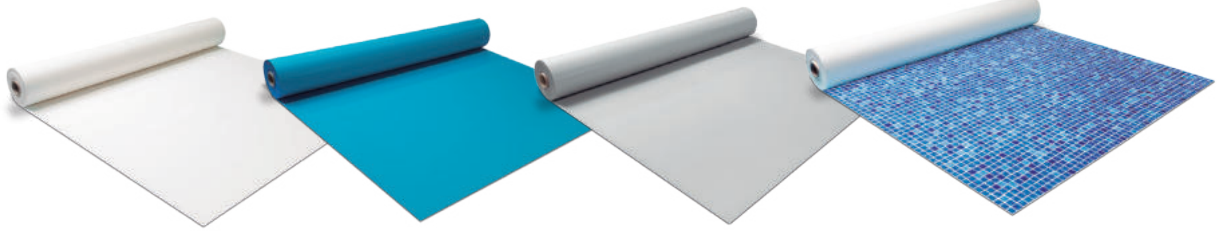

Rulo-2000-Beyaz

Rulo-2000-Adriyatik Mavi

Rulo-2000-Açık Gri

Rulo-3000-Pers Mavisi

KÜPEŞTE TUTAMAKLARI



Porselen seramikler, bir havuzun tasarımını ve görseelliğini geliştirir.

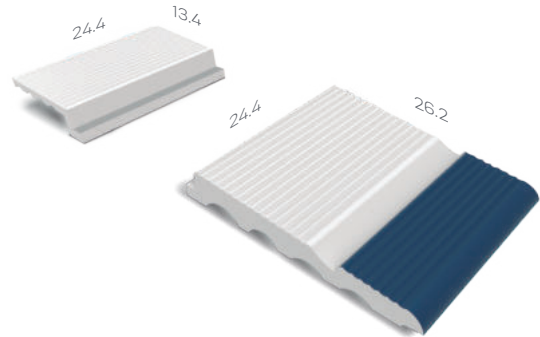
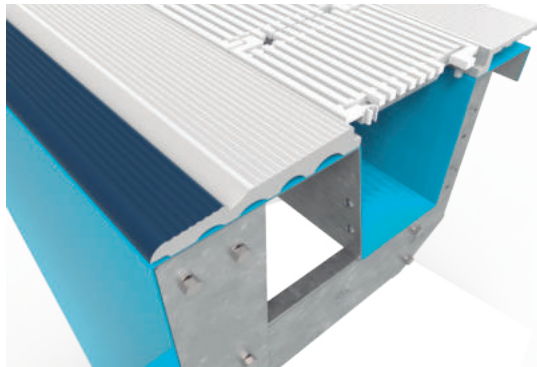

SkyPool garanti

Tüm havuzlarımız sertifikalı ve 25 yıl garantilidir. Malzemeleri AB standartlarına uygundur.

Kalite yönetim sistemimiz sertifikalıdır (S/UNE-EN ISO 9001:2015).

DEĞERLİ MÜŞTERİLERİMİZ FLUIDRA KATALOGDAKİ ÜRÜNLERE VE YEDEK PARÇALARA %5 ZAM GELMİŞTİR.



DEĞERLİ MÜŞTERİLERİMİZ FLÜİDRA KATALOGDAKİ ÜRÜNLERE VE YEDEK PARÇALARA %5 ZAM GELMİŞTİR.



DEĞERLİ MÜŞTERİLERİMİZ FLUIDRA KATALOĞDAKİ ÜRÜNLERE VE YEDEK PARÇALARA %5 ZAM GELMİŞTİR.