

HAVUZ DIŐI EKİPMANLARI

ASTRALPOOL 

50 HAVUZ ERİŐİMİ - MERDİVENLER

- 51 Plascoat® Teknolojisi modeli
- 53 Elegance modeli
- 53 Komfi modeli
- 54 AISI-304 Muro modeli
- 55 AISI-316 Muro Modeli
- 56 Overflow modeli
- 56 Kolay çıkıő merdiveni
- 57 Geniő model Merdivenler

59-61 ANKRAJ VE AKSESUARLAR

61-62 SUYA GİRİŐ KOLTUKLARI

- 63 Cankurtaran Ekipmanları
- 66 Atlama tahtaları
- 67 DUŐLAR
- 68 Iguazu
- 69 Gavarnie
- 71 Niagara
- 72 Solar Krom Duő
- 73 Pluvium

- 74 Angel Duő
- 78 Vernal

79 PLUVIUM SU JETLERİ

80 HAVUZ ŐELALELERİ

83 SU PERDELERİ

87 SU OYUNLARI VE BİŐİKLET

93 TAŐMA IZGARALAR

97 SEASCOOTERLAR

 **ZODIAC**®

90 POWERFALL ŐELALELER

DEĐERLİ MÜŐTERİLERİMİZ FLUIDRA KATALOGDAKİ ÜRÜNLERE VE YEDEK PARŐALARA %5 ZAM GELMİŐTİR.

PASLANMAZ ÇELİK SINIFLANDIRMASI



AISI-304L

Çoğu ortam için ekonomik ve pratik bir seçimdir.



AISI-316L

Ekstra dayanıklılığı nedeniyle yüzme havuzlarında en sık kullanılan paslanmaz çeliktir. AISI-304L'ye ek olarak, daha yüksek korozyon direnci sağlayan molibden içerir.



PLASCOAT® TEKNOLOJİSİ

Son derece dayanıklı kaplama, metalin en zorlu ortamlara karşı uzun süreli korozyon koruması sağlar.

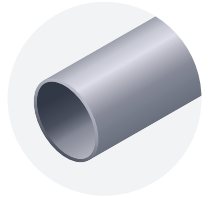
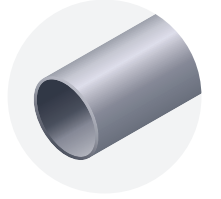

	304L	316L	Plascoat® Teknoloji
Direnç seviyesi	Düşük	Orta	Yüksek
Bakım gerekli	Korozyonu önlemek için yüksek	Orta	Düşük
Dezenfeksiyon türü	Klor	Klor ve Düşük Tuz	Klor ve Tuz
Havuz ortamı	Dış mekan	Açık ve Kapalı Havuz	Açık ve Kapalı Havuz
Bölge	İç kesimlerde	İç ve Kıyı bölgeleri	İç ve Kıyı bölgeleri
Çap	43 mm	43 mm	43 mm
Garanti	3 yıl	3 yıl	3 yıl

DEĞERLİ MÜŐTERİLERİMİZ FLUIDRA KATALOGDAKİ ÜRÜNLERE VE YEDEK PARÇALARA %5 ZAM GELMİŐTİR.



PLASCOAT® TEKNOLOJİSİ ŞİMDİ HAVUZ MERDİVENLERİNDE

TUZLU SU HAVUZLARI İÇİN
MÜKEMMEL ÇÖZÜM

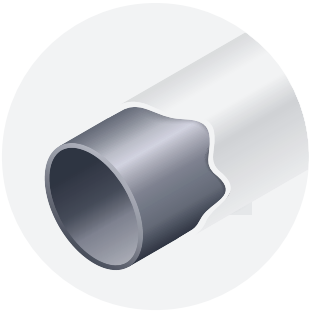

KOROZYONA KARŞI ÜSTÜN DİRENÇ

Plascoat® kaplamalı paslanmaz çelik, tuzlu su havuzları için üstün korozyon koruması sağlar.



PASLANMAZ ÇELİK Ø 43 MM BORU TUTAMAK VE KAYMAZ BASAMAKLAR

Merdivenler hem yeni hem de mevcut havuzlar için uygundur, Ø 43 mm borudan yapılmıştır ve kaymaz basamaklarla donatılmıştır.



HAVUZ ÖRTÜLERİYLE UYUMLU

Örtüler ile ve 3 ve 4 basamak ile uyumludur, havuzunuz için en iyi seçimi yapmanıza olanak tanır.

DEĞERLİ MÜŞTERİLERİMİZ FLUIDRA KATALOGDAKİ ÜRÜNLERE VE YEDEK PARÇALARA %5 ZAM GELMİŞTİR.

Plascoat® Teknolojisi modeli

- + Korozyon ve paslanmayı önleyen plascoat işlemleri, özellikle tuz elektrolizi kullanılan havuzlar için ideal çözümdür.
- + Yeni havuz yapımı ve yenileme için uygundur.
- + Paslanmaz çelik Ø 43 mm tutunma kolları.
- + Özel kaymaz pedli basamak tasarımı güvenliği sağlar.
- + Topraklama branşmanlı ankrajları ile birlikte sevkedilir.

Merdivenler (Plascoat® Teknolojisi)

AÇIKLAMA

Plascoat® kaplamalı AISI-304L merdivenler ekstra korozyon koruması sağlar. Eşpotansiyel çıkışa bağlantı için ankraj fişkütleriyle birlikte tedarik edilir. Kesilmiş ön yüz plakası.

	Kod	Standart Ambalaj	Standart Ağırlık kg	Standart Hacim m ³	Birim Fiyat EURO
3 basamaklı	76161	1	11.5	0.08	630,00
4 basamaklı	76162	1	14	0.08	735,00



TEKNİK ÖZELLİKLER

BASAMAK	A	B	C	D	E	F
3	618	620	260	960	148	500
4	618	620	260	1220	148	500

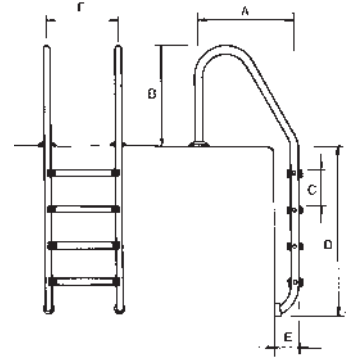

Complies with Standard
EN 16582-1:2015

Kolsuz çıkış merdiveni (Plascoat® Teknolojisi)

AÇIKLAMA

Plascoat® kaplamalı AISI-304L bölmeli merdivenler ekstra korozyon koruması sağlar. Plakalar, contalar, dübelleri ve vidalarla birlikte tedarik edilir.

	Kod	Standart Ambalaj	Standart Ağırlık kg	Standart Hacim m ³	Birim Fiyat EURO
2 basamak + 1 güvenlik basamağı	76697	1	7.6	0.04	550,00
3 basamak + 1 güvenlik basamağı	76698	1	9.0	0.05	680,00

TEKNİK ÖZELLİKLER

BASAMAK	A	B
2 basamak + 1 güvenlik basamağı	960	1000
3 basamak + 1 güvenlik basamağı	1220	1260

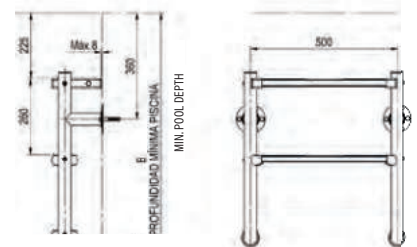

DELUXE STEP



Complies with Standard
EN 16582-1:2015



Complies with Standards
EN 13451-1
EN 13451-2

DEĞERLİ MÜŞTERİLERİMİZ FLUIDRA KATALOGDAKİ ÜRÜNLERE VE YEDEK PARÇALARA %5 ZAM GELMİŞTİR.

Elegance Merdiven



Complies with Standard
EN 16582-1:2015

AÇIKLAMA

Güvenlik basamaklı bu şık merdivenler, havuza girmeyi kolaylaştırmak için tasarlanmıştır. Duvara bağlantı için iki ankraj noktasına sahip AISI 316L paslanmaz çelikten yapılmıştır. İlk basamağı, yüzücülerin daha fazla güvenliği ve rahatlığı için kaymaz malzeme destekli ve standart basamak boyutun iki katıdır. 3 veya 4 basamaklı modelleri mevcuttur. Topraklama bağlantısı bulunan 73318 veya 73319 kodlu ankrajları kullanın.

Elegance Havuz merdivenleri	Kod	Standart Ambalaj	Standart Ağırlık kg	Standart Hacim m ³	Birim Fiyat EURO
2 basamak + 1 güvenlik basamağı	45782	1	14	0.089	700,00
3 basamak + 1 güvenlik basamağı	45783	1	15	0.089	760,00

TEKNİK ÖZELLİKLER

Referens	Basımlık	A	B
45782	2 + 1 güvenlik	960	2430
45783	3 + 1 güvenlik	1220	2690

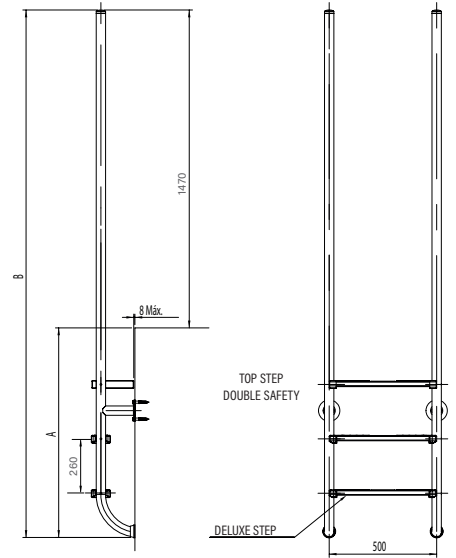

Standarta Uygun
EN 16582-1:2015

Komfi Merdiven

AÇIKLAMA

Bu standart merdivenler Ø43mm'den üretilen tutamaklar ve üretilen ürün AISI-316L paslanmaz çelik boru ve polipropilen basamaklardan oluşur. Plastik basamakları kullanıcı üzerine bastığında rahat bir basış sağlar ve ayrıca kayma olasılığını ortadan kaldırır.

Ölçüler: Konut kullanımı için Standart merdivenlere dayanmaktadır.

	Kod	Standart Ambalaj	Standart Ağırlık kg	Standart Hacim m ³	Birim Fiyat EURO
2 Basamak	73147	1	9.8	0.07	660,00
3 Basamak	73148	1	13.0	0.08	750,00
4 Basamak	73149	1	14.0	0.09	860,00
5 Basamak	73150	1	15.0	0.10	970,00



Uyumlu olduğu standart
EN 16582-1:2015

HAVUZ MERDİVENLERİ

AISI 304L merdivenler

Standart model merdiven



AÇIKLAMA

Kollar AISI 304L kalite paslanmaz çelik (Ø 43mm) ve basamakları kaymaz yüzeyli paslanmaz çelikten mamüldür. Ankraj ve topraklaması ile beraber.

	Kod	Standart Ambalaj	Standart Ağırlık kg	Standart Hacim m ³	Birim Fiyat EURO
2 basamaklı	05488	1	9.8	0.07	350,00
3 basamaklı	05489	1	11.5	0.08	385,00
4 basamaklı	05490	1	14.0	0.08	410,00
5 basamaklı	05491	1	15.0	0.10	500,00

Muro model merdiven



AÇIKLAMA

Kollar AISI 304L kalite paslanmaz çelik (Ø 43mm) ve basamakları kaymaz yüzeyli paslanmaz çelikten mamüldür. Ankraj ve topraklaması ile beraber

	Kod	Standart Ambalaj	Standart Ağırlık kg	Standart Hacim m ³	Birim Fiyat EURO
2 basamaklı	05492	1	9.0	0.05	350,00
3 basamaklı	05493	1	12.7	0.06	385,00
4 basamaklı	05494	1	14.8	0.06	410,00
5 basamaklı	05495	1	15.8	0.07	500,00

Mixto model merdiven



AÇIKLAMA

Kollar AISI 304L kalite paslanmaz çelik (Ø 43mm) ve basamakları kaymaz yüzeyli paslanmaz çelikten mamüldür. Ankraj ve topraklaması ile beraber

	Kod	Standart Ambalaj	Standart Ağırlık kg	Standart Hacim m ³	Birim Fiyat EURO
2 basamaklı	05496	1	9.7	0.07	350,00
3 basamaklı	05497	1	11.4	0.08	385,00
4 basamaklı	05498	1	15.3	0.09	410,00
5 basamaklı	05499	1	15.8	0.10	500,00

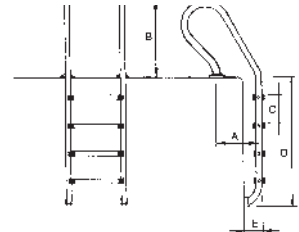
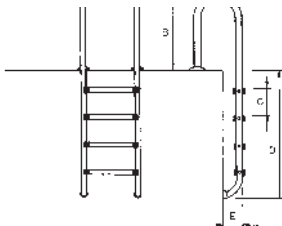
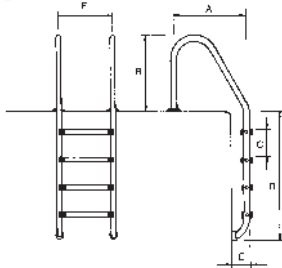

BASAMAK	A	B	C	D	E	F
2	618	620	260	700	148	500
3	618	620	260	960	148	500
4	618	620	260	1220	148	500
5	618	620	260	1480	148	500

BASAMAK	A	B	C	D	E	F
2	318	620	260	700	148	500
3	318	620	260	960	148	500
4	318	620	260	1220	148	500
5	318	620	260	1480	148	500

BASAMAK	A	B	C	D	E	F	G
2	318	620	260	700	148	500	491
3	318	620	260	960	148	500	491
4	318	620	260	1220	148	500	491
5	318	620	260	1480	148	500	491

DEĞERLİ MÜŞTERİLERİMİZ FLUIDRA KATALOGDAKI ÜRÜNLERE VE YEDEK PARÇALARA %5 ZAM GELMİŞTİR.

AISI-316L merdivenler

Standart model merdivenler Lüks tip basamaklı



AÇIKLAMA

Kollar AISI 316L kalite paslanmaz çelik (Ø 43mm) ve basamakları kaymaz yüzeyli paslanmaz çelikten mamüldür. Ankraj ve topraklaması ile beraber

	Kod	Standart Ambalaj	Standart Ağırlık kg	Standart Hacim m ³	Birim Fiyat Euro
2 basamaklı	05476	1	9.6	0.07	480,00
3 basamaklı	05477	1	12	0.08	550,00
4 basamaklı	05478	1	14	0.09	640,00
5 basamaklı	05479	1	15	0.09	730,00

Muro model merdiven

Lüks tip basamaklı (kaydırmaz pedli)



AÇIKLAMA

Kollar AISI 316L kalite paslanmaz çelik (Ø 43mm) ve basamakları kaymaz yüzeyli paslanmaz çelikten mamüldür. Ankraj ve topraklaması ile beraber

	Kod	Standart Ambalaj	Standart Ağırlık kg	Standart Hacim m ³	Birim Fiyat Euro
2 basamaklı	05480	1	9.6	0.07	480,00
3 basamaklı	05481	1	12	0.08	550,00
4 basamaklı	05482	1	14	0.09	640,00
5 basamaklı	05483	1	15	0.09	730,00

Mixto model merdiven

Lüks tip basamaklı (kaydırmaz pedli)



AÇIKLAMA

Kollar AISI 316L kalite paslanmaz çelik (Ø 43mm) ve basamakları kaymaz yüzeyli paslanmaz çelikten mamüldür. Ankraj ve topraklaması ile beraber

	Kod	Standart Ambalaj	Standart Ağırlık kg	Standart Hacim m ³	Birim Fiyat Euro
2 basamaklı	05484	1	9.6	0.07	480,00
3 basamaklı	05485	1	12	0.08	550,00
4 basamaklı	05486	1	14	0.09	640,00
5 basamaklı	05487	1	15	0.09	730,00

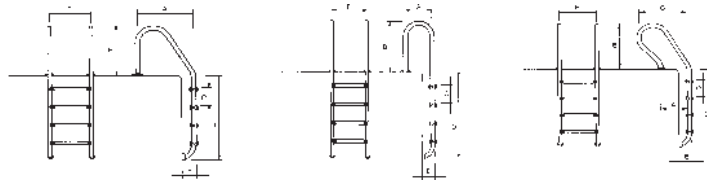

BASAMAK	A	B	C	D	E	F	BASAMAK	A	B	C	D	E	F	BASAMAK	A	B	C	D	E	F	G
2	618	620	260	700	148	500	2	318	620	260	700	148	500	2	318	620	260	700	148	500	491
3	618	620	260	960	148	500	3	318	620	260	960	148	500	3	318	620	260	960	148	500	491
4	618	620	260	1220	148	500	4	318	620	260	1220	148	500	4	318	620	260	1220	148	500	491

DEĞERLİ MÜŞTERİLERİMİZ FLUIDRA KATALOGDAKİ ÜRÜNLERE VE YEDEK PARÇALARA %5 ZAM GELMİŞTİR.

Kolay çıkış merdivenleri

Kolay çıkış merdiveni



AÇIKLAMA

500 mm. merdiven genişliği kollar ve basamaklar AISI-316L kalite paslanmaz çelikten mamüldür. Güvenlikli basamaklar kaydırmaz pedlidir. Ankraj ve topraklaması ile beraber.

	Kod	Standart Ambalaj	Standart Ağırlık kg	Standart Hacim m ³	Birim Fiyat EURO
3 basamaklı	07782	1	21.6	0.145	1.020,00
4 basamaklı	11979	1	25.9	0.202	1.300,00

TEKNİK ÖZELLİKLER

Kod	Basamak sayısı	A	B	C	D	E	F
07782	3	1835	750	260	243	490	500
11979	4	2085	750	260	243	490	500

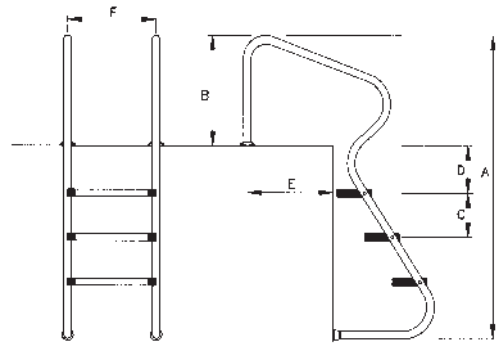

Overflow 1000 model

AÇIKLAMA

EN 13451-1 ve EN 13451-2 Avrupa Standartlarına uygun olarak imal edilmiştir. Merdiven genişliği 500 mm. Ø43 mm kollar ve basamaklar polisajlı kaymaz AISI-316 paslanmaz çeliktendir. Ankraj ve topraklaması ile birlikte. Her merdivende 1 adet güvenlik basamağı vardır.

	Kod	Standart Ambalaj	Standart Ağırlık kg	Standart Hacim m ³	Birim Fiyat EURO
2 "Luxe" Basamaklı, 1adet güvenlik basamağı	07514	1	13.2	0.158	800,00
3 "Luxe" Basamaklı, 1adet güvenlik basamağı	07515	1	15.3	0.180	900,00
4 "Luxe" Basamaklı, 1adet güvenlik basamağı	07516	1	17.1	0.202	970,00
5 "Luxe" Basamaklı, 1adet güvenlik basamağı	07517	1	19.2	0.217	1.010,00



EN 13451-1 ve EN 13451-2 Standartlarına uygundur

Kod	Basamak	A	B
07514	2	1450	700
07515	3	1710	960
07516	4	1970	1220
07517	5	2230	1480

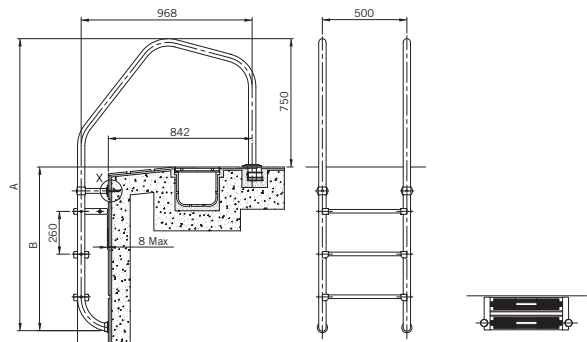

DEĞERLİ MÜŞTERİLERİMİZ FLUIDRA KATALOGDAKİ ÜRÜNLERE VE YEDEK PARÇALARA %5 ZAM GELMİŞTİR.

HAVUZ MERDİVENLERİ

Kolay çıkış merdivenleri

500mm geniş model merdiven

AÇIKLAMA

Ø 43 mm AISI-316 kalite polisajlı paslanmaz çelikten imal edilmiştir. Plastik kaymaz basamaklar. Topraklaması ve ankrajı ile birlikte.

	Kod	Standart Ambalaj	Standart Ağırlık kg	Standart Hacim m ³	Birim Fiyat EURO
4 basamaklı	00116	1	28.0	0.300	2.250,00
5 basamaklı	00117	1	40.9	0.300	2.700,00
6 basamaklı	00118	1	47.5	0.370	3.000,00
7 basamaklı	00119	1	51.4	0.370	3.520,00
8 basamaklı	00120	1	48.0	1.057	3.850,00

970mm geniş model merdiven

AÇIKLAMA

Ø 43 mm AISI-316 kalite polisajlı paslanmaz çelikten imal edilmiştir. Plastik kaymaz basamaklar. Topraklaması ve ankrajı ile birlikte.

	Kod	Standart Ambalaj	Standart Ağırlık kg	Standart Hacim m ³	Birim Fiyat EURO
4 basamaklı	00116 + 4 x Kit 28615	1	-	-	5.100,00
5 basamaklı	00117 + 5 x Kit 28615	1	-	-	6.200,00
6 basamaklı	00118 + 6 x Kit 28615	1	-	-	7.300,00
7 basamaklı	00119 + 7 x Kit 28615	1	-	-	8.500,00
8 basamaklı	00120 + 8 x Kit 28615	1	-	-	9.500,00

800 x 800 mm model

AÇIKLAMA

AISI-316L (Ø 43 mm) paslanmaz çelik polisajlı borudan imal edilmiştir. Flanş, conta, civata ve dübelleri ile birlikte. (iki adet koldan oluşur).

	Kod	Standart Ambalaj	Standart Ağırlık kg	Standart Hacim m ³	Birim Fiyat EURO
Flanşlı model	05541	1	9.27	0.10	680,00
Gömme model	05540	1	8.40	0.10	560,00

470 x 800 mm model

AÇIKLAMA

AISI-316L (Ø 43 mm) paslanmaz çelik polisajlı borudan imal edilmiştir. Flanş, conta, civata ve dübelleri ile birlikte. (iki adet koldan oluşur).

	Kod	Standart Ambalaj	Standart Ağırlık kg	Standart Hacim m ³	Birim Fiyat EURO
Flanşlı model	05542	1	6.97	0.08	600,00
Dikdörtgen plaka ankrajlı model	05543	1	7.6	0.08	600,00



Ayrıca havuz kenarlarına tutunma tutamakları veya diğer dekoratif özellikleri kurmak için gereken boruları ve bileşenleri de tedarik ediyoruz.



DEĞERLİ MÜŞTERİLERİMİZ FLUIDRA KATALOGDAKİ ÜRÜNLERE VE YEDEK PARÇALARA %5 ZAM GELMİŞTİR.

Havuz çıkış tutamakları

Çapraz model



AÇIKLAMA

AISI-316 (Ø 43 mm) paslanmaz çelik polisajlı borudan imal edilmiştir. Flaş, conta, civata ve dübelleri ile birlikte. Dikdörtgen flaşlı. (iki adet koldan oluşur).

	Kod	Standart Ambalaj	Standart Ağırlık kg	Standart Hacim m ³	Birim Fiyat EURO
Dikdörtgen flaş bağlantılı model	05544	1	8.46	0.18	650,00

Havuz çıkış kolu



AÇIKLAMA

AISI-316L kalite paslanmaz çelik polisajlı. Ø 43 mm. borudan imal edilmiştir.

	Kod	Standart Ambalaj	Standart Ağırlık kg	Standart Hacim m ³	Birim Fiyat EURO
Gömme tip (ankraj hariç)	07780	1	6.7	0.118	345,00
Flaşlı tip (conta, civata ve dübelleri ile)	07781	1	6.7	0.118	395,00

Havuz çıkış kolu



AÇIKLAMA

AISI-316L kalite paslanmaz çelik polisajlı. Ø 43 mm. borudan imal edilmiştir.

	Kod	Standart Ambalaj	Standart Ağırlık kg	Standart Hacim m ³	Birim Fiyat EURO
Gömme tip 1.220 mm (ankraj hariç)	00034	1	11.4	-	555,00
Gömme tip 1.524 mm (ankraj hariç)	00035	1	13.0	-	585,00
Flaşlı tip 1.220 mm (conta, civata ve dübelleri ile)	00036	1	12.2	-	765,00
Flaşlı tip 1.524 mm (conta, civata ve dübelleri ile)	00037	1	13.6	-	800,00

Kolsuz çıkış merdiveni güvenlik basamaklı

AÇIKLAMA

AISI-316 (Ø 43 mm) paslanmaz çelik borudan imal edilmiştir. Basamaklar polisajlı AISI 316 paslanmaz çeliktir. EN 16582-1:2015 standartlarına uygundur. Flaş, conta, civata ve dübelleri ile birlikte.



	Kod	Standart Ambalaj	Standart Ağırlık kg	Standart Hacim m ³	Birim Fiyat EURO
1 "Luxe" basamak + 1 güv. basamağı	08090	1	6.0	0.04	530,00
2 "Luxe" basamak + 1 güv. basamağı	08091	1	7.6	0.04	610,00
3 "Luxe" basamak + 1 güv. basamağı	08092	1	9.0	0.05	700,00
4 "Luxe" basamak + 1 güv. basamağı	08093	1	10.5	0.07	770,00

Aksesuarlar, ankrajlar

Merdiven basamağı



AÇIKLAMA

Paslanmaz çelikten üretilmiş, kaymaz yüzeyli merdiven basamağı.

	Kod	Standart Ambalaj	Standart Ağırlık kg	Standart Hacim m ³	Birim Fiyat EURO
AISI-304 Kalite merdiven basamağı	4401010105	1	0.93	0.002	57,00
AISI-316 Kalite merdiven basamağı	4401010104	1	1.00	0.002	64,00

Merdiven papucu



AÇIKLAMA

Ø 43 mm merdiven kolları için PVC'den yapılmış olup, göz küre yuvası döndürülerek açı ayarlanabilir. Liner havuzlar için önerilir.

	Kod	Standart Ambalaj	Standart Ağırlık kg	Standart Hacim m ³	Birim Fiyat EURO
Ø 43 mm havuz merdiven kolları için.	00045	50	12.6	0.03	16,00



Merdiven rozeti

AÇIKLAMA

Ø 43 mm merdiven kolları için AISI-316L paslanmaz çelikten imal edilmiştir.

	Kod	Standart Ambalaj	Standart Ağırlık kg	Standart Hacim m ³	Birim Fiyat EURO
Ø 43 mm merdiven rozeti (İkili set)	05547	50	12.6	0.03	12,00

Merdiven ankraji



AÇIKLAMA

Ø 43 mm çapındaki merdiven kolları için PP plastikten imal edilmiştir. Topraklaması ile beraber.

	Kod	Standart Ambalaj	Standart Ağırlık kg	Standart Hacim m ³	Birim Fiyat EURO
Merdiven ankraji Ø 43 mm (ikili set)	00042	50	7.0	0.03	23,40



Mafsallı merdiven ankraji



AÇIKLAMA

Ø 43 mm merdiven kolları için Polısajlı Paslanmaz Çelikten (AISI-304L) yapılmıştır.

	Kod	Standart Ambalaj	Standart Ağırlık kg	Standart Hacim m ³	Birim Fiyat EURO
Merdiven ankraji uyumlu bağlantı	00043	1	0.93	0.002	200,00
Flanşlı bağlantı	08727	1	1.00	0.002	205,00

DEĞERLİ MÜŞTERİLERİMİZ FLUIDRA KATALOGDAKİ ÜRÜNLERE VE YEDEK PARÇALARA %5 ZAM GELMİŞTİR.

Aksesuarlar, ankrajlar

Geçme tip merdiven ankraji
flanş bağlantılı

AÇIKLAMA

Ø 43 mm merdiven kolları için Polisajlı Paslanmaz Çelikten (AISI-316L) yapılmıştır. Conta, civata ve dübelleri ile birlikte.

	Kod	Standart Ambalaj	Standart Ağırlık kg	Standart Hacim m ³	Birim Fiyat EURO
Geçme tip ankraj İkili set	07331	1	1.00	0.003	117,00



Tespit civatalı ankraj

AÇIKLAMA

Ø 43 mm merdiven kolları için AISI-316L paslanmaz çelikten imal edilmiştir.

	Kod	Standart Ambalaj	Standart Ağırlık kg	Standart Hacim m ³	Birim Fiyat EURO
Tespit civatalı ankraj	00143	2	1.2	0.003	235,00

CTX 606 Paslanmaz çelik temizleyici



AÇIKLAMA

Paslanmaz yüzeyleri temizlemek için kullanılır.

	Kod	Standart Ambalaj	Standart Ağırlık kg	Standart Hacim m ³	Birim Fiyat EURO
CTX 606 5 lt (72846)	160605CCMU	1	-	-	80,00

Merdiven topraklama ankraji



AÇIKLAMA

Bu ürünün amacı, ankraji olmayan merdivenlerdeki topraklama sorununu çözmektir: Elegance merdivenler 45782, 45783. Korozyona karşı kullanılması gerekir. Topraklama bağlantıları, AISI-304 kalite paslanmaz çelikten imal edilmiş, beton ve liner havuzlar için uygundur. Zemine gömülü bir taban, rondela, vidalar ve bağlantı elemanlarından oluşmaktadır. Her merdiven için 2 adet gereklidir.

	Kod	Standart Ambalaj	Standart Ağırlık kg	Standart Hacim m ³	Birim Fiyat EURO
Beton havuzlar için	73318	1	0.45	0.002	75,00
Liner havuzlar için	73319	1	0.50	0.002	150,00



PAL II PORTATİF KOLTUK

engelliler için



- Engelliler için portatif koltuk.
- Havuz kenarına montaj gerektirmez.
- Şarj edilebilir 24V pil, mekanik bir aktüatöre güç vererek koltuğun kullanıma hazır olmasını sağlar. Tek şarj ile 30 sefer yapılabilir.
- Havuz çevresi boyunca herhangi bir yere kurulabileceği ve kullanılmadığında kaldırılabilmesi için birden fazla havuzlu tesisler için mükemmel çözüm.
- Su geçirmez uzaktan kumanda.
- Son kullanıcı için bile kullanımı kolaydır. Sandalyeyi havuzun kenarına itin, tekerlekleri kilitleyin, dengeleyicileri ayarlayın ve kullanıma hazır.
- Korozyonu önlemek için su geçirmez malzemelerden yapılmıştır.
- Kolçak ve ayaklık dahildir.
- Pal II, herhangi bir havuzu saniyeler içinde erişilebilir hale getirir. Herkesi suya sokmanın gerçekten en kolay yolu.

	Kod	Standart Ambalaj	Standart Ağırlık kg	Standart Hacim m ³	Birim Fiyat EURO
PAL II hidrolik koltuk (Beton karşı ağırlıklı.)	69444	1	-	-	30.000,00

* Sonsuzluk havuzları, kaplıcalar ve diğer standart olmayan modeller hakkında lütfen bizi arayın.



SPLASH YARI-PORTATİF

engelliler için lift sistemi



- Engelliler için havuz çevresine yerleştirilmiş yarı portatif sandalye.
- Sandalyeyi farklı yerlere kurulması için taşıma arabası içerir.
- Montaj için bir zemin ankrajı gerektirir. 24 V şarj edilebilir pili, metalik bir aktüatöre güç sağlayarak cihazın her zaman kullanıma hazır olmasını sağlar.
- Tek şarj ile 30 sefer yapılabilir.
- Su geçirmez uzaktan kumanda.
- Splash, paslanmayı önlemek için suya dayanıklı bir yapıya sahip olup, kolçakları ve ayak dayama yeri mevcuttur.
- 136 kg yük kapasitesi ve 359° dönüş özelliği ile engellilerin havuza girişleri için en pratik çözümlerden biridir.

	Kod	Standart Ambalaj	Standart Ağırlık kg	Standart Hacim m ³	Birim Fiyat EURO
Splash Koltuk	53924	1	390	1.789	24.500,00

HAVUZ ERİŐİM EKİPMANLARI
SUYA GİRİŐ KOLTUKLARI

HİDROLİK LİFT



Min. havuz derinliđi:
1 m

- Koltuđu destekleyen hidrolik mekanizmanın takıldıđı, polisajlı Ø 43 mm AISI-316L paslanmaz çelik borulardan oluŐan bir yapıdan oluŐmaktadır.
- Hidrolik mekanizmanın çalıŐması için minimum 3.5kg/cm² basınçta bir su kaynađı olması gerekir.

	Kod	Standart Ambalaj	Standart Ađırlık kg	Standart Hacim m ³	Birim Fiyat EURO
Tam donanımlı lift					
650-mm uzunluđunda tutunma kolları	71657	1	-	-	6.050,00
1000-mm uzunluđunda tutunma kolları	71658	1	-	-	6.370,00
Kafa desteđi	71185	1	-	-	320,00
Ayak dayama	71186	1	-	-	550,00

MONTAJ:

DıŐ bađlantı, iki sabit metalik ankraj (cihazla birlikte verilir) ve asansörün farklı yüzme havuzlarının bitiŐlerine göre ayarlanmasını sađlayan iki ayarlanabilir ön destek aracılıđıyla yapılır.

Hidrolik liftli koltuk ihtiyaç duyan kiŐilerin eđlence veya hidroterapi havuzlarına girip çıkmasını kolaylaŐtır.

MERDİVENLİ HİDROLİK LİFT



Min. havuz derinliđi:
1.5 m

- Sandalyeyi destekleyen hidrolik mekanizmanın takıldıđı polisajlı Ø 43 mm AISI-316L paslanmaz çelik borulardan ve yanda asistan için merdivenden oluŐan bir yapıdan oluŐmaktadır.
- Hidrolik mekanizmanın çalıŐması için minimum 3.5 kg/cm² basınçta bir su kaynađı olması gerekir.

	Kod	Standart Ambalaj	Standart Ađırlık kg	Standart Hacim m ³	Birim Fiyat EURO
L-650 tutunma kolları	28619	1	18.7	0.253	2.200,00
L-1000 tutunma kolları	28620	1	35.5	0.383	2.200,00
Silindir	28621	1	13.8	0.042	3.500,00
Aksesuarlar	28622	1	18.3	0.178	4.000,00

MONTAJ:

DıŐ bađlantı, iki sabit metalik ankraj (cihazla birlikte verilir) ve asansörün farklı yüzme havuzlarının bitiŐlerine göre ayarlanmasını sađlayan iki ayarlanabilir ön destek aracılıđıyla yapılır.

Hidrolik liftli koltuk ihtiyaç duyan kiŐilerin eđlence veya hidroterapi havuzlarına girip çıkmasını kolaylaŐtır.



SENTRY® Cankurtaran koltuđu

- Sentry™ serisi mukavemet ve düşük bakım için CNC kesim HDPE'den imal edilmiştir.
- 76 cm, 107 cm, 168 cm. olmak üzere 3 koltuk yüksekliđi seçeneđi mevcuttur.
- 76 cm'lik sandalye, havuz güvertesine sabitlemek için braketlerle birlikte gelir.
- 107 cm ve 168 cm sandalyeler beton ankrajlar için önceden delinmiştir.
- Yüksek rüzgarlı ortamlar için ek merkez destekli 168 cm sandalye mevcuttur.
- Marin sınıfı, 316 paslanmaz çelik donanım.
- Kaymaya karşı dayanıklı yüzey için dokulu basamaklar.
- Entegre bardaklık, cankurtaran kancası ve güneş şemsiyesi tutucuya sahiptir.
- Hareket kolaylıđı için isteđe bađlı tekerlekler.
- Küçük otel havuzlarından büyük su tesislerine kadar tüm tesislerin lojistik ve güvenlik ihtiyaçlarını karşılamak üzere tasarlanmıştır.

Aksesuarlar ve Yedek Parçalar:

- 13-501 30" sandalye ankraj braketleri (pakete dahil)
- 13-502 30" tekerlek kiti
- 13-503 42" & 66" tekerlek kiti



76 cm sandalye tekerlek kiti



107 cm ve 168 cm
sandalye tekerlek kiti



CANKURTARAN KOLTUĐU

Polisajlı AISI-304L paslanmaz çelik, Ø 43 mm borudan imal edilmiştir. Basamakları ve oturma kısmı plastik olup, can simidi ve güneşlik takma sistemi opsiyoneldir. Maksimum ađırlık taşıma kapasitesi 100 kg.

	Kod	Standart Ambalaj	Standart Ađırlık kg	Standart Hacim m ³	Birim Fiyat EURO
Cankurtaran koltuđu	56993	1	55.6	0.52	2.040,00
Cansimidi taşıyıcısı	56994	1	0.6	0.03	75,00
Şemsiye taşıyıcısı	56995	1	0.6	0.01	180,00



56994

56995

HAYAT KURTARMA İLMİĞİ

AISI-304L paslanmaz çelikten mamul hayat kurtarma ilmiği; 01361, 01362, 01363 ve 15838 kodlu teleskopik saplar ile birlikte kullanılabilir.



	Kod	Standart Ambalaj	Standart Ağırlık kg	Standart Hacim m ³	Birim Fiyat EURO
Hayat kurtarma ilmiği	01368	1	1.46	0.03	150,00

CAN SİMİDİ

Ø 700 mm dış çaplı, strafordan mamul renkli can simidi.



	Kod	Standart Ambalaj	Standart Ağırlık kg	Standart Hacim m ³	Birim Fiyat EURO
Can simidi	01369	6	18.0	0.330	280,00

CAN SİMİDİ DESTEĞİ

Polisajlı AISI-304L paslanmaz çelikten imal edilmiştir. Duvara asılabilir veya can simidi destek ayağına monte edilebilir (kod 01371). Duvara montaj aparatları ile birlikte.



	Kod	Standart Ambalaj	Standart Ağırlık kg	Standart Hacim m ³	Birim Fiyat EURO
Can simidi desteği	01370	1	1.16	0.004	150,00

CAN SİMİDİ DESTEK AYAĞI

Polisajlı AISI-304L paslanmaz çelikten (Ø 43 mm) imal edilmiştir. Conta ve civataları ile birlikte.



	Kod	Standart Ambalaj	Standart Ağırlık kg	Standart Hacim m ³	Birim Fiyat EURO
Can simidi desteği	01371	1	3.0	0.01	180,00

ATLAMA TAHTALARI

Dinamik esnek model trampelen



AÇIKLAMA

İzoftalik jelkot yüzeyli güneş ışınlarına ve hava koşullarına karşı UV takviyeli polyesterden üretilmiştir. Gövde tümüyle kaymaz yüzeyli olup,atlama noktasında ayrıca kaymayı önleyici şerit bulunmaktadır. Beyaz renkli.

	Kod	Standart Ambalaj	Standart Ağırlık kg	Standart Hacim m ³	Birim Fiyat EURO
Uzunluk 1.61 m. Genişlik 0.46 m	21392	1	22.0	0.335	1.070,00

Dinamik model Trampelen

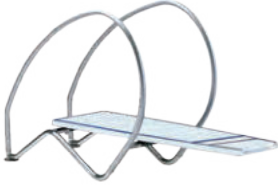

AÇIKLAMA

Polyester fiberglas malzemeden mamul, kaymaz yüzeyi beyaz renkli atlama trampelen. Tutamak ve destek elemanları mat finiş paslanmaz çeliktir.

	Kod	Standart Ambalaj	Standart Ağırlık kg	Standart Hacim m ³	Birim Fiyat EURO
Uzunluk 2 m, Genişlik 0.60 m	23199	1	50.0	1.585	2.900,00
Uzunluk 2.30 m, Genişlik 0.60 m	23200	1	52.00	1.585	3.000,00

Dolphin Model Trampelen



AÇIKLAMA

Açık mavi renğinde polyester ve fiberglastan mamul trampelen. Ankraj elemanı ile birlikte.

	Kod	Standart Ambalaj	Standart Ağırlık kg	Standart Hacim m ³	Birim Fiyat EURO
Uzunluk 1.6 m. Yükseklik 0.35 m	00076	1	22.0	0.138	1.120,00

Ballesta Model



AÇIKLAMA

Açık mavi renkte polyester ve fiberglastan mamul trampelen. Galvaniz ayağı ve ankraj elemanı ile birlikte.

	Kod	Standart Ambalaj	Standart Ağırlık kg	Standart Hacim m ³	Birim Fiyat Euro
Uzunluk 1.8 m, H: 0.25 m, Genişlik 0.4 m	00077	1	27.0	0.084	1.700,00
Uzunluk 1.4 m, H: 0.25 m, Genişlik 0.4 m	00078	1	25.0	0.072	1.600,00

DEĞERLİ MÜŞTERİLERİMİZ FLUIDRA KATALOGDAKİ ÜRÜNLERE VE YEDEK PARÇALARA %5 ZAM GELMİŞTİR.

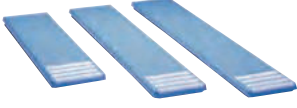

ATLAMA TAHTALARI

Atlama tahtası

AÇIKLAMA

Açık mavi renkte polyster ve fiberglastan mamul kaymaz yüzeyli trampelen. Montaj braket seti hariçtir.

	Kod	Standart Ambalaj	Standart Ağırlık kg	Standart Hacim m ³	Birim Fiyat EURO
Genişlik 0.40 m					
Uzunluk 1.4 m	00060	1	13.0	0.036	650,00
Uzunluk 1.8 m	00061	1	16.0	0.046	775,00
Uzunluk 2.0 m	00062	1	18.0	0.050	810,00
Uzunluk 2.3 m	00063	1	22.0	0.060	850,00
Genişlik 0.40 m					
Uzunluk 2.5 m	00064	1	31.0	0.080	1.400,00
Uzunluk 3.2 m	00065	1	46.0	0.100	1.900,00

Atlama tahtası montaj braket seti

AÇIKLAMA

Polisajlı AISI-304 paslanmaz çelik borudan imal edilmiştir. Atlama tahtası sabitleme ekipmanları ile birlikte.

	Kod	Standart Ambalaj	Standart Ağırlık kg	Standart Hacim m ³	Birim Fiyat EURO
2.30 m'ye kadar trampelenler için	14586	1	8.0	0.040	750,00
2.5 ila 3.2 m'ye trampelenler için	72594	1	8.4	0.102	540,00

Yükseltilmiş Model Trampelen

AÇIKLAMA

	Kod	Standart Paket	Standart ağırlık kg cinsinden	Standart hacim (m) ³	Birim Fiyat Euro
Uzunluk 2 m Yükseklik 0,55 m Genişlik 0,4 m	00068	1	38.0	0,850	2.900,00
Uzunluk 2,5 m Yükseklik 0,75 m Genişlik 0,46 m	00069	1	68.0	1.380	3.900,00

ASTRALPOOL BISİKLETİ

AstralPool Bisikleti

AÇIKLAMA

Kare ve dikdörtgen cilalı AISI-316L paslanmaz çelik borudan üretilen su bisikleti. Spor salonları, sağlıklı yaşam merkezleri, spalar, sağlık tesisleri, oteller ve özel havuzlar için idealdir.

- Ayarlanabilir sele ve gidon yüksekliği.
- 1 ile 1,5 metre derinliğe kadar kamusal ve konut havuzlarında kullanıma uygundur.
- Ergonomik.
- PUR'dan yapılmış pedallar.
- Hareket etmesi kolaydır.

	Kod	Standart Paket	Standart ağırlık kg cinsinden	Standart hacim (m) ³	KDV Hariç Fiyat
AstralPool Bisikleti	67333	1	20.0	0,26	3.200,00



ASTRALPOOL DUŞLARINDA SÜRDÜRÜLEBİLİRLİK



Enerji verimliliği: Kullanım esnasında enerji kullanımını önleyen veya azaltan çözümler.

Sürdürülebilir fayda her yerde mevcuttur
Tüm AstralPool duş serilerinin solar enerjili versiyonları.

Tank, güneş ışınlarını emerek ve içinde depolanan suyu ısıtarak termal iletken görevi görür. **doğal olarak sıcak su sağlar.**



Su tasarrufu: Kullanım esnasında daha az suya ihtiyaç duyan, daha verimli ürünler.

Dakikada 7,5 L'den az olan çevre dostu debi sayesinde, **Gavarnie ve Vernal solar duşları**, bu sürdürülebilir faydayı sunar.



DEĞERLİ MÜŞTERİLERİMİZ FLUIDRA KATALOGDAKİ ÜRÜNLERE VE YEDEK PARÇALARA %5 ZAM GELMİŞTİR.

Iguazu duşlar

Iguazu Duş

AÇIKLAMA

Beyaz akrilik ön panelli, AISI-316L Mat paslanmaz çelikten imal edilmiş sıcak ve soğuk su duşu. Kromajlı pirinç malzemeden imal edilmiş kireçlenmeye karşı dayanıklı duş başlığı ve 2 yollu vana tarafından kontrol edilen 2 adet masaj jeti mevcuttur. Su miktarı ve sıcaklığı ayar musluğu ile ayarlanabilmektedir. Basınç regülatörü ile çalıştırılmaktadır. Basınç regülatörü ayrıca satılmaktadır.

	Kod	Standart Ambalaj	Standart Ağırlık kg	Standart Hacim m ³	Birim Fiyat EURO
Iguazu Duş	53874	1	27.0	0.163	2.650,00

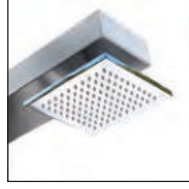

DUŞ BAŞLIĞI



SICAK/SOĞUK MUSLUK



MASAJ JETLERİ



Iguazu solar Duş

AÇIKLAMA

Beyaz akrilik ön panelli, AISI-316L Mat paslanmaz çelikten imal edilmiş sıcak ve soğuk su duşu. Kromajlı pirinç malzemeden imal edilmiş kireçlenmeye karşı dayanıklı duş başlığı ve 2 yollu vana tarafından kontrol edilen 2 adet masaj jeti mevcuttur. Soğuk su girişi, 30lt alüminyum tanka sahip olan Iguazu Solar Duş, güneş enerjisinden faydalanarak kullanım suyunu ısıtmaktadır. Basınç regülatörü ile çalıştırılmaktadır. Basınç regülatörü ayrıca satılmaktadır.

	Kod	Standart Ambalaj	Standart Ağırlık kg	Standart Hacim m ³	Birim Fiyat EURO
Iguazu Solar DUŞ	56933	1	32.0	0.163	3.290,00

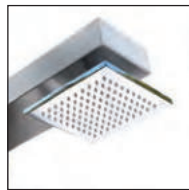

DUŞ BAŞLIĞI



MİKSER MUSLUK



MASAJ JETLERİ



DEĞERLİ MÜŞTERİLERİMİZ FLUIDRA KATALOGDAKİ ÜRÜNLERE VE YEDEK PARÇALARA %5 ZAM GELMİŞTİR.



GAVARNIE® SOLAR DUŐU

ÜSTÜN STİL VE
SÜRDÜRÜLEBİLİR VERİMLİLİK



ŐIK VE MİNİMALİST TASARIM

Temiz çizgiler ve entegre parçalarla ők ve birinci sınıf bir tasarıma sahip olan bu ürün, tamamen el iŐiliđiyle üretilmiŐtir. alüminyumdan.

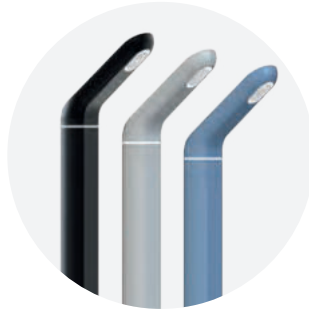

BİR ÇEŐİT TÜM ORTAMLAR İÇİN RENKLER

ÇeŐitli renklerde mevcuttur, her stile uyum sađlar.



HER KULLANIMDA VERİMLİLİK VE SÜRDÜRÜLEBİLİRLİK

Güç tüketimi olmadan sıcak su sađlayan cömert bir 35L tank, su tasarrufu sayesinde verimli debi..

Gavarnie solar Duş

AÇIKLAMA

Astralpool Gavarnie solar duş ile lükse adım atın. Alüminyumdan üretilen bu duş, düz çizgiler ve sıcak/soğuk musluk ve ayak yıkama musluğu ile beraber minimal ve premium stiliyle etkilemek için tasarlanmıştır. Güç tüketimi olmadan sıcak su sağlayan ve farklı renklerde mevcut olan cömert 35L tankıyla, stili sürdürülebilirlikle kusursuz bir şekilde birleştirir.

Açık hava banyo rutininizi lüks ve çevre dostu bir deneyime dönüştürün.

TEKNİK ÖZELLİKLER:

35L sıcak su tankı - Pazardaki lider çevre dostu sistem (güneş ışığı suyu ısıtır).

Alüminyum gövde.

Kireç önleyici sistemli entegre uzun duş başlığı.

Sıcak-soğuk su mikser musluğu, doğrudan gövdeye entegre edilmiş parça.

Ayak yıkama musluğu, doğrudan gövdedir.

Kış için tahliye sistemi.

Gizli veya yan boru bağlantısıyla kolay montaj.

Çevre dostu akış hızı sayesinde su tasarrufu.



	Kod	Standart Ambalaj	Standart Ağırlık kg	Standart Hacim m ³	Birim Fiyat EURO
Gavarnie Solar Duş Siyah	76696	1	19.0	0.34	2.120,00
Gavarnie Solar Duş Silver	76696CL74	1	19.0	0.34	2.120,00

ÜRÜN DETAYLARI - 76696 NUMARALI ÜRÜNÜN ÖRNEĞİ



DUŞ BAŞLIĞI



MUSLUK KARMA



AYAK YIKAMA MAKİNESİ



Niagara solar Duş

- + Kullanıcı konforu
- + Enerji tasarrufu
- + Kolay kurulum

AÇIKLAMA

Polisajlı AISI-304L kalite paslanmaz çelikten imal edilmiştir. Soğuk su beslemesi ve güneş enerjisi ile ısıtılan 30 lt kapasiteli alüminyum su tankı içerisindeki ayarlama musluğu vasıtasıyla arzu edilen su sıcaklığı ayarlanmaktadır. 150x150 mm ebatlarında kireçlenmeye karşı dayanıklı duş başlığı mevcuttur. Basınç regülatörü ile çalıştırılmalıdır. Basınç regülatörü ayrıca satılmaktadır.



	Kod	Standart Ambalaj	Standart Ağırlık kg	Standart Hacim m ³	Birim Fiyat Euro
Niagara Solar Duş	53873	1	25.0	0.260	1.600,00



DEĞERLİ MÜŞTERİLERİMİZ FLUIDRA KATALOGDAKİ ÜRÜNLERE VE YEDEK PARÇALARA %5 ZAM GELMİŞTİR.

DUŞLAR

Niagara Duş

AÇIKLAMA

AISI-304L polisajlı paslanmaz çelikten imal edilmiş olup, ayarlanabilir kare duş başlığı ve musluğa sahiptir. Basınç regülatörü ile çalıştırılmaktadır. Basınç regülatörü ayrıca satılmaktadır.

	Kod	Standart Ambalaj	Standart Ağırlık kg	Standart Hacim m ³	Birim Fiyat EURO
Niagara Duş	53872	1	22.0	0.125	980,00

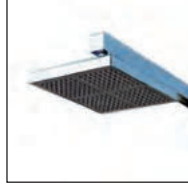

DUŞ BAŞLIĞI



MUSLUK



Niagara temassız Duş

AÇIKLAMA

Niagara temassız sensörlü duş, duşu temassız açmak için batarya ile çalışan bir hareket sensörüne sahiptir. Minimalist tasarımı ve malzemelerinin yüksek kalitesi size zarif ve modern bir görüntü sağlar. Basınç regülatörü ile çalıştırılmaktadır. Basınç regülatörü ayrıca satılmaktadır.

TEKNİK ÖZELLİKLER:

- AISI-304L polisajlı paslanmaz çelikten mamül.
- Su giriş bağlantısı 1/2" BSP INT dişli
- Vidalarla zemine sabitleme
- 15 derece sensör algılama açısına sahip temassız sistem (konik)
- 6V DC Güç kaynağı (4xAA 1.5V). Piller dahil değildir.
- Sensör koruma sınıfı IP67
- 500.000 döngülük çalışma testi
- Çalışma basıncı 1-4 bar
- Maks. su sıcaklığı 75°C

	Kod	Standart Ambalaj	Standart Ağırlık kg	Standart Hacim m ³	Birim Fiyat EURO
Niagara temassız duş	74102	1	22.0	0.125	1.425,00



DUŞ BAŞLIĞI



SENSÖR

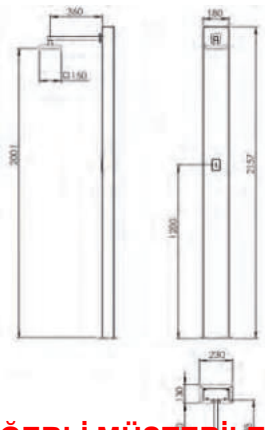

DEĞERLİ MÜŞTERİLERİMİZ FLUIDRA KATALOGDAKİ ÜRÜNLERE VE YEDEK PARÇALARA %5 ZAM GELMİŞTİR.

Solar Krom Duş (30 L Tanklı)



AÇIKLAMA

Zarif, aerodinamik tasarımıyla AstralPool Krom Solar Duş, havuz çevrenize en uygun olanı seçebilmeniz için çok çeşitli renk ve yüzeylerde modern vintage stiliyle dikkat çekiyor. Doğa dostu güneş enerjisi ile sıcak su elde etmek için 30 l'lik geniş tankı sayesinde her yüzmeden önce ve sonra rahatlatıcı bir deneyim yaşayın. Havuzunuzun günlük kullanımı için bu doğa dostu çözüm, hem sizin hem de başkalarının sağlığının yanı sıra çevreye de özen gösterilmesine katkıda bulunur.

TEKNİK ÖZELLİKLER:

- 30 l sıcak su deposu – Piyasadaki lider çevre dostu sistem (güneş ışığı suyu ısıtır) .
- AISI-304-L Paslanmaz Çelik boru ve Alüminyum çerçeve.
- Farklı renk ve metalik yüzeylere sahip ürün serisi.
- Kireç önleyici duş başlığı ve yağmur etkisi.
- Sıcak/soğuk ayar musluğu.
- Ayak yıkama musluğu.
- Kolay bakım: Kışın hasar ve donmaya karşı, drenaj tapası.
- Hortum bağlantı rakorlarına uygun arka giriş.

Basınç regülatörü ile çalıştırılmaktadır. Basınç regülatörü ayrıca satılmaktadır.



Kod	Standart Ambalaj	Standart Ağırlık kg	Standart Hacim m ³	Birim Fiyat EURO	
Metalik					
Krom duş antrasit inoks	74052	1	9	0.11	900,00
Krom duş gümüş	74052CL12	1	9	0.11	900,00
Krom duş antrasit bakır	74053	1	9	0.11	990,00
Renkler					
Krom duş mavi	74052CL153	1	9	0.11	900,00
Krom duş kırmızı	74052CL154	1	9	0.11	900,00
Krom duş yeşil	74052CL155	1	9	0.11	900,00
Krom duş turuncu	74052CL156	1	9	0.11	900,00

ÜRÜN DETAYLARI - 74053 KODLU ÜRÜN



DUŞ BAŞLIĞI



SICAK/SOĞUK MUSLUK



AYAK MUSLUĞU



DEĞERLİ MÜŞTERİLERİMİZ FLUIDRA KATALOGDAKİ ÜRÜNLERE VE YEDEK PARÇALARA %5 ZAM GELMİŞTİR.

DUŞLAR

Pluvium duşlar

Pluvium Duş

AÇIKLAMA

Polisajlı AISI-316L paslanmaz çelik ile kombine edilmiş tropikal ahşaptan yapılmış duş. Sıcak ve soğuk su kontrolü için mikser musluk. Kireç önleyici sistemli ayarlanabilir duş başlığı. Minimalist ve kompakt tasarımı, havuz ortamı için zarif ve modern bir görüntü sağlar ve yüksek kaliteli malzemeleri sayesinde, havuza uzun bir hizmet ömrü ve hava koşullarına ve korozyona karşı daha fazla direnç sağlar. Basınç regülatörü ile çalıştırılmalıdır. Basınç regülatörü ayrıca satılmaktadır.

Yükseklik (başlık ve zemin arası) : 2.04 m.

	Kod	Standart Ambalaj	Standart Ağırlık kg	Standart Hacim m ³	Birim Fiyat EURO
Pluvium Duş, Duş tabanı ile birlikte	43583	1	38.0	0.169	3.120,00
Pluvium Duş, Duş tabansız	43432	1	27.0	0.136	2.870,00



DUŞ BAŞLIĞI

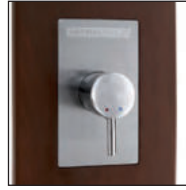

SICAK/SOĞUK MUSLUK

Pluvium solar Duş

AÇIKLAMA

Polisajlı AISI-316L paslanmaz çelik ile kombine edilmiş tropikal ahşaptan yapılmış solar. 30 L alüminyum tank içerir. Sıcak ve soğuk su kontrolü için ayar musluğu. Kireç önleyici sistemli ayarlanabilir duş başlığı. Minimalist ve kompakt tasarımı, havuz ortamı için zarif ve modern bir görüntü sağlar ve yüksek kaliteli malzemeleri sayesinde, havuza uzun bir hizmet ömrü ve hava koşullarına ve korozyona karşı daha fazla direnç sağlar. Yükseklik (başlık ve zemin arası) : 2.04 m. Basınç regülatörü ile çalıştırılmalıdır. Basınç regülatörü ayrıca satılmaktadır.

	Kod	Standart Ambalaj	Standart Ağırlık kg	Standart Hacim m ³	Birim Fiyat EURO
Pluvium Solar Duş, Duş tabansız	43435	1	37	0.225	3.035,00

Duş tabanı Pluvium duşlar için

AÇIKLAMA

Pluvium duş tabanı AISI-316 paslanmaz çelik ve ahşap kombinasyonundan oluşmaktadır. Minimalist ve kompakt dizaynı havuz çevresi için şık ve modern bir görüntü oluşturmaktadır.

	Kod	Standart Ambalaj	Standart Ağırlık kg	Standart Hacim m ³	Birim Fiyat EURO
Duş Tabanı, Pluvium duşlar için	43434	1	11	0.028	740,00

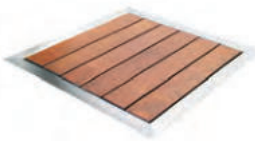

DEĞERLİ MÜŞTERİLERİMİZ FLUIDRA KATALOGDAKİ ÜRÜNLERE VE YEDEK PARÇALARA %5 ZAM GELMİŞTİR.

Angel Duşlar

Angel Duş

AÇIKLAMA

Polisajlı AISI-304L paslanmaz çelikten mamul, (Ø43 mm çapında) kireçlenmeye karşı dayanıklı duş başlığına sahip tek musluklu duş. Kod 00107 sabitleme ankrajı dahildir. Basınç regülatörü ile çalıştırılmalıdır. Basınç regülatörü ayrıca satılmaktadır.

	Kod	Standart Ambalaj	Standart Ağırlık kg	Standart Hacim m ³	Birim Fiyat EURO
Angel Duş	52717	1	5.6	0.43	380,00



DUŞ BAŞLIĞI



MİKSER MUSLUK



DUŞ GÖVDESİ

Angel Duş ayak yıkama musluklu

AÇIKLAMA

Polisajlı AISI-304L paslanmaz çelikten mamul, (Ø43 mm çapında) kireçlenmeye karşı dayanıklı duş başlığı vardır. Ayrıca ayak yıkama musluğu üzerindedir. Kod 00107 sabitleme ankrajı dahildir. Basınç regülatörü ile çalıştırılmalıdır. Basınç regülatörü ayrıca satılmaktadır.

	Kod	Standart Ambalaj	Standart Ağırlık kg	Standart Hacim m ³	Birim Fiyat EURO
Angel Duş Ayak yıkama musluklu	52718	1	5.6	0.43	380,00



DUŞ BAŞLIĞI

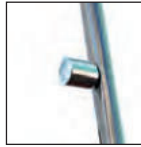

MUSLUK



AYAK YIKAMA MUSLUĞU

Angel solar Duş

AÇIKLAMA

Gri eloksallı alüminyumdan mamul duş. Soğuk su beslemesi ve güneş enerjisi ile ısıtılan 30 lt kapasiteli alüminyum su tankı içerisindeki su karıştırma musluğu vasıtasıyla arzu edilen su sıcaklığı ayarlanmaktadır. Kireçlenmeye karşı dayanıklı duş başlığı mevcuttur. Basınç regülatörü ile çalıştırılmalıdır. Basınç regülatörü ayrıca satılmaktadır.

	Kod	Standart Ambalaj	Standart Ağırlık kg	Standart Hacim m ³	Birim Fiyat EURO
Angel Solar Duş	56932	1	13	0.152	720,00



DUŞ BAŞLIĞI



SICAK/SOĞUK MUSLUK



DEĞERLİ MÜŞTERİLERİMİZ FLUIDRA KATALOGDAKİ ÜRÜNLERE VE YEDEK PARÇALARA %5 ZAM GELMİŞTİR.

DUŞLAR

Angel Duş 2 başlıklı

AÇIKLAMA

Polisajlı AISI-304L paslanmaz çelikten mamul, (Ø 63 mm çapında) kireçlenmeye karşı dayanıklı ikili duş başlığına sahip 2 ayrı musluklu duş. Kod 27333 sabitleme ankraji dahildir. Basınç regülatörü ile çalıştırılmaktadır. Basınç regülatörü ayrıca satılmaktadır.



	Kod	Standart Ambalaj	Standart Ağırlık kg	Standart Hacim m ³	Birim Fiyat EURO
Angel duş iki başlıklı	59775	1	9.58	0.054	800,00

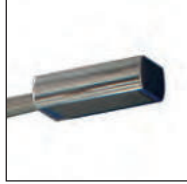

DUŞ BAŞLIĞI



MUSLUK

Angel Duş Tek Başlıklı

Zaman ayarlı ve ayak yıkama musluklu duş

	Kod	Standart Ambalaj	Standart Ağırlık kg	Standart Hacim m ³	Birim Fiyat EURO
Tek başlıklı, ayak yıkama musluklu ve zaman ayarlı duş	59777	1	7.5	0.044	1.200,00

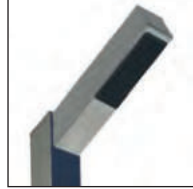

DUŞ BAŞLIĞI



ZAMAN AYAR BUTONU

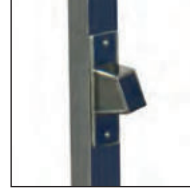

AYAK YIKAMA MUSLUĞU



Duş ankrajları

AÇIKLAMA

Plastikten yapılmıştır, duşun sökülmesi ve sabitlenmesi için bir kilitleme sistemi.

	Kod	Standart Ambalaj	Standart Ağırlık kg	Standart Hacim m ³	Birim Fiyat EURO
Duş ankraji Ø 43 mm 52717 ve 52718 kodlu duşlar için	00107	1	0,48	0.003	450,00
Duş ankraji Ø 63 mm 59775 kodlu duş için	27333	1	1.0	0.003	130,00



DEĞERLİ MÜŞTERİLERİMİZ FLUIDRA KATALOGDAKİ ÜRÜNLERE VE YEDEK PARÇALARA %5 ZAM GELMİŞTİR.

DUŞLAR - Zaman ayarlı

Tek Başlıklı

AÇIKLAMA

Tek ve çift başlıklı zaman ayarlı duşlar. Duş teknesine kurulum için tasarlanmamıştır.

	Kod	Standart Ambalaj	Standart Ağırlık kg	Standart Hacim m ³	Birim Fiyat EURO
1 başlıklı ve zaman ayarlı duş	59776	1	7.2	0.044	775,00
2 başlıklı ve zaman ayarlı duş	59778	1	7.5	0.044	1.640,00

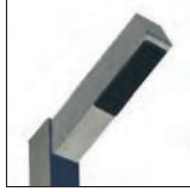

DUŞ BAŞLIĞI



ZAMAN AYAR BUTONU



DUŞ BAŞLIĞI



ZAMAN AYAR BUTONLARI



4 Başlıklı

AÇIKLAMA

Polisajlı AISI-304L paslanmaz çelikten, özellikle yüksek kullanıcı sayısına sahip tesisler için üretilmiştir. (halka açık ve yarı olimpik havuzlar). AstralPool duşlar halka açık tesislerde olması gereken sağlamlığa sahiptir ve bünyesindeki debi kısıtlayıcı sayesinde su tasarrufu sağlamaktadır. Duş başlığı taban arası yükseklik: 2 m. Zemine sabitleme vida ve ankraji ile birlikte. Basınç regülatörü ile çalıştırılmalıdır. Basınç regülatörü ayrıca satılmaktadır..

	Kod	Standart Ambalaj	Standart Ağırlık kg	Standart Hacim m ³	Birim Fiyat EURO
Zaman Ayarlı duş 4 başlıklı	59779	1	18.7	0.166	2.570,00



DUŞ BAŞLIKLARI



ZAMAN AYARLI BUTONLAR





VERNAL SOLAR DUŞLAR

MODERN, SÜRDÜRÜLEBİLİR
VE FERAHATICI



MODERN TASARIM,
FARKLI KAPLAMALARDA
MEVCUTTUR



ENERJİ VE SU VERİMLİLİĞİ

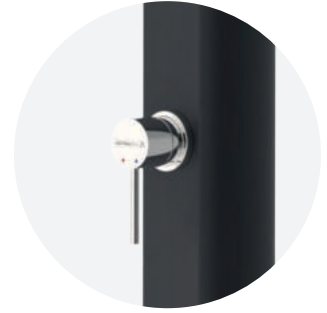

ASTRALPOOL KALİTESİ
TÜM DETAYLARDA EN
İYİ FİYATA

Vernal Solar Duş

AÇIKLAMA

AstralPool Vernal Solar Duş, şık çizgiler ve çağdaş bir estetikle modern bir tasarıma sahiptir ve her türlü dış mekana bir sofistike dokunuş katar. 25L tankıyla rahatlatıcı ve sürdürülebilir bir banyo deneyimi sağlar. Tarzınıza uyacak şekilde çeşitli renklerde mevcut olan bu solar duş, yalnızca ortamınızı iyileştirmekle kalmaz, aynı zamanda enerji ve su kaynaklarının korunması yoluyla sürdürülebilirliği de teşvik eder.

TEKNİK ÖZELLİKLER:

25L sıcak su tankı - Piyasadaki lider çevre dostu sistem (güneş ışığı suyu ısıtır).

Polietilen yapı.

Yağmur efekti ve kireç önleyici duş başlığı.

Sıcak-soğuk su mikseri musluğu.

Ayak yıkama ünitesiyle.

Kış için boşaltma sistemi.

Hızlı su bağlantısıyla kolay kurulum.

İsteğe bağlı hortum bağlantısı.

Çevre dostu akış hızı sayesinde su tasarrufu.



	Kod	Standart Ambalaj	Standart Ağırlık kg	Standart Hacim m ³	Birim Fiyat EURO
Vernal Solar Duş Siyah	77355	1	-	-	525,00
Vernal Solar Duş mavi	77355CL59	1	-	-	525,00
Vernal Solar Duş gri	77355CL159	1	-	-	525,00



DUŞ BAŞLIĞI



AKIŞ DEĞİŞTİRİCİ



AYAK YIKAMA MUSLUĞU

ŞELALELER

Pluvium su jeti ve şelaleler



AÇIKLAMA

Minimalist ve kompakt dizaynı havuz çevresi için şık ve modern bir görüntü oluşturur. Saten görünümlü AISI-316L paslanmaz çelik ve ahşap kombinasyonundan oluşmaktadır. Bu ürünler Pluvium duş serisi ile uyum göstermektedirler.

	Kod	Standart Ambalaj	Standart Ağırlık kg	Standart Hacim m ³	Birim Fiyat EURO
Pluvium su jeti, 7 m ³ /h, 5 mss.	45868	1	11.0	0.089	2.470,00
Pluvium şelale, 12 m ³ /h, 2 mss.	45869	1	31.0	0.284	3.640,00

Su jeti ve şelalelere ankraj, pompa, elektrik panosu veya emiş sistemi dahil DEĞİLDİR.
Aşağıdaki ankraj sisteminin kullanılması tavsiye edilir:



Pluvium için Ankrajlar	Kod	Standart Ambalaj	Standart Ağırlık kg	Standart Hacim m ³	Birim Fiyat EURO
Pluvium su jeti ankrajı	45872	1	2.0	0.005	375,00
Pluvium şelale ankrajı	45873	1	3.5	0.015	710,00



BİLGİ: Şelalelere ankraj, pompa, elektrik panosu ve emiş sistemi dahil DEĞİLDİR.

A-350 ve A-500

Özel havuz şelaleleri

AÇIKLAMA

- Havuz tasarımınızı özelleştirmeniz için havuz şelalesi serisi.
- AISI-304 ve AISI-316L paslanmaz çelik.
- Polisajlı parlak yüzey.
- Ankraj ve vidalarla zemine sabitleme.
- 1½" bağlantı.



BİLGİ: Şelalelere ankraj, pompa, elektrik panosu ve emiş sistemi dahil DEĞİLDİR.

	Kod	Standart Ambalaj	Standart Ağırlık kg	Standart Hacim m ³	Birim Fiyat EURO
A-350 AISI-316L	65104	1	10.0	-	1.300,00
A-500 AISI-316L	65105	1	13.0	-	1.675,00
A-350 AISI-304L	65106	1	10.0	-	1.300,00
A-500 AISI-304L	65107	1	13.0	-	1.675,00

DEĞERLİ MÜŞTERİLERİMİZ FLUIDRA KATALOGDAKİ ÜRÜNLERE VE YEDEK PARÇALARA %5 ZAM GELMİŞTİR.

ŞELELELER

BİLGİ: Şelalelere ankraj, pompa, elektrik panosu ve emiş sistemi dahil DEĞİLDİR.

- Özel havuz şelale serisi AISI-316L paslanmaz çelikten mamüldür.
- Modern tasarıma sahip üç farklı model.
- Parlak + mat yüzeyler
- Tüm modeller ankrajları ile birlikte verilmektedir. ½ HP pompa kullanılması önerilir.



Klasik şelale

	Kod	Standart Ambalaj	Standart Ağırlık kg	Standart Hacim m³	Birim Fiyat EURO
Klasik şelale (AISI-316)	57095	1	28.0	0.38	3.050,00



Düz şelale

	Kod	Standart Ambalaj	Standart Ağırlık kg	Standart Hacim m³	Birim Fiyat EURO
Düz şelale (AISI-316)	57096	1	36.0	0.25	3.560,00



One şelale

	Kod	Standart Ambalaj	Standart Ağırlık kg	Standart Hacim m³	Birim Fiyat EURO
One şelale (AISI-316)	57097	1	36.0	0.25	3.040,00



Özel havuz şelalesi

AISI-316L paslanmaz çelikten mamül. Polisajlı finiş. Ankrajsız bağlantı • 11/2" su bağlantısı.

	Kod	Standart Ambalaj	Standart Ağırlık kg	Standart Hacim m³	Birim Fiyat EURO
AISI-316L Paslanmaz çelik					
A-350, 12 m³/h, 2 mss	52244	1	10.0	0.12	1.360,00
A-500, 18 m³/h, 2 mss	52245	1	15.0	0.24	1.500,00

TEKNİK ÖZELLİKLER

Kod	Emiş ağızı	Pompa	Kontrol Kutusu	*Opsiyonel Basma butonu + Switch	Birim Fiyat EURO
52244	00302 x 2	65560	25719	04047 + 04050	610,00
52245	00302 x 2	65562	25719	04047 + 04050	635,00

* Bakınız sayfa 309 - 312.

** Opsiyonel: Şelaleyi havuz içinden çalıştırmak için.

DEĞERLİ MÜŞTERİLERİMİZ FLUIDRA KATALOGDAKİ ÜRÜNLERE VE YEDEK PARÇALARA %5 ZAM GELMİŞTİR.



BİLGİ: Şelalelere ankraj, pompa, elektrik panosu ve emiş sistemi dahil DEĞİLDİR.

Duvar şelaleleri

AÇIKLAMA

In AISI-316L paslanmaz çelik..

Kod	Standart Ambalaj	Standart Ağırlık kg	Standart Hacim m ³	Birim Fiyat EURO
05577	1	7.0	0.06	1.000,00
05578	1	14.4	0.17	1.820,00

Genişlik (G) 300 mm,
1 1/2" bağlantı (B)
Genişlik (G) 600 mm,
2" bağlantı (B)

TEKNİK ÖZELLİKLER

Kod		Ankraj soketleri		emiş	Pompa	Kontrol kutusu	
		Beton	Beton			Manuel buton	Pnömatik buton
				Beton			
05577	-	-	19987 x 1	38770	19988	07669	
05578	-	-	19987 x 2	38776	19989	17154	

SilkFlow şelaleler

AÇIKLAMA

Korozyona dayanıklı ABS'den yapılmış şelale. Havuz filtresinin beslemesinden veya ayrı bir pompadan beslenebilir.

Kod	Standart Ambalaj	Standart Ağırlık kg	Standart Hacim m ³	Birim Fiyat EURO
45205	1	1.19	0.012	450,00
45206	1	2.36	0.021	510,00
45207	1	3.45	0.003	600,00
45208	1	4.62	0.004	740,00

300 mm SilkFlow Şelale
600 mm SilkFlow Şelale
900 mm SilkFlow Şelale
1200 mm SilkFlow Şelale

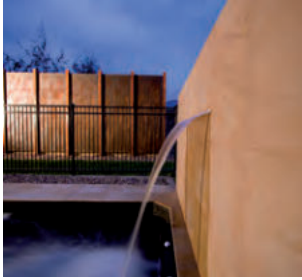

Su topu fıskiye (özel havuz)

AÇIKLAMA

Polisajlı paslanmaz çelikten imal edilmiştir. Ankraj ve vidalarla zemine sabitlenir.



52242

52243



	Kod	Standart Ambalaj	Standart Ağırlık kg	Standart Hacim m ³	Birim Fiyat EURO
AISI-316L paslanmaz çelik					
Yuvarlak ağız. 5 m ³ /h, 2 mss	52242	1	3.0	0.12	615,00
Düz ağız. 15 m ³ /h, 2 mss	52243	1	5.0	0.13	615,00
AISI-304L paslanmaz çelik					
Yuvarlak ağız. 5 m ³ /h, 2 mss	52238	1	3.0	0.12	590,00
Düz ağız. 15 m ³ /h, 2 mss	52239	1	5.0	0.13	590,00

TEKNİK ÖZELLİKLER

Kod	Emiş ağız	Pompa	Kontrol Kutusu	*Opsiyonel Basma butonu + Switch
52242	00302	65557	25718	04047 + 04050
52243	00302 x 2	65566	25719	04047 + 04050
52238	00302	65557	25718	04047 + 04050
52239	00302 x 2	65560	25719	04047 + 04050

SU PERDELERİ

Kobra su perdesi

Yükseklik: 1.2 m. Genişlik 600 mm. AISI-316 paslanmaz çelikten mamul.

	Kod	Standart Ambalaj	Standart Ağırlık kg	Standart Hacim m ³	Birim Fiyat EURO
Mat yüzey	19972	1	23.2	0.630	3.300,00
Beyaz boyalı yüzey	19973	1	23.2	0.630	3.300,00



Boa su perdesi

Yükseklik: 1.2 m. Genişlik 340 mm. AISI-316 paslanmaz çelikten mamul.

	Kod	Standart Ambalaj	Standart Ağırlık kg	Standart Hacim m ³	Birim Fiyat EURO
Parlak polisajlı yüzey	19974	1	11.2	0.278	2.650,00



Luxe su perdesi

Yükseklik: 0.9 m. AISI-316 paslanmaz çelikten mamul.

	Kod	Standart Ambalaj	Standart Ağırlık kg	Standart Hacim m ³	Birim Fiyat EURO
Parlak polisajlı yüzey	19975	1	60.	0.547	5.300,00



Kemerli su perdesi

Mat yüzeyli AISI-316 paslanmaz çelikten mamul.

	Kod	Standart Ambalaj	Standart Ağırlık kg	Standart Hacim m ³	Birim Fiyat EURO
Genişlik 600 mm, Yükseklik 800 mm	20129	1	34.1	0.247	4.125,00
Genişlik 600 mm, Yükseklik 1000 mm	20130	1	62.0	0.547	5.675,00
Genişlik 1000 mm, Yükseklik 1000 mm	20131	1	106.5	1.044	9.425,00

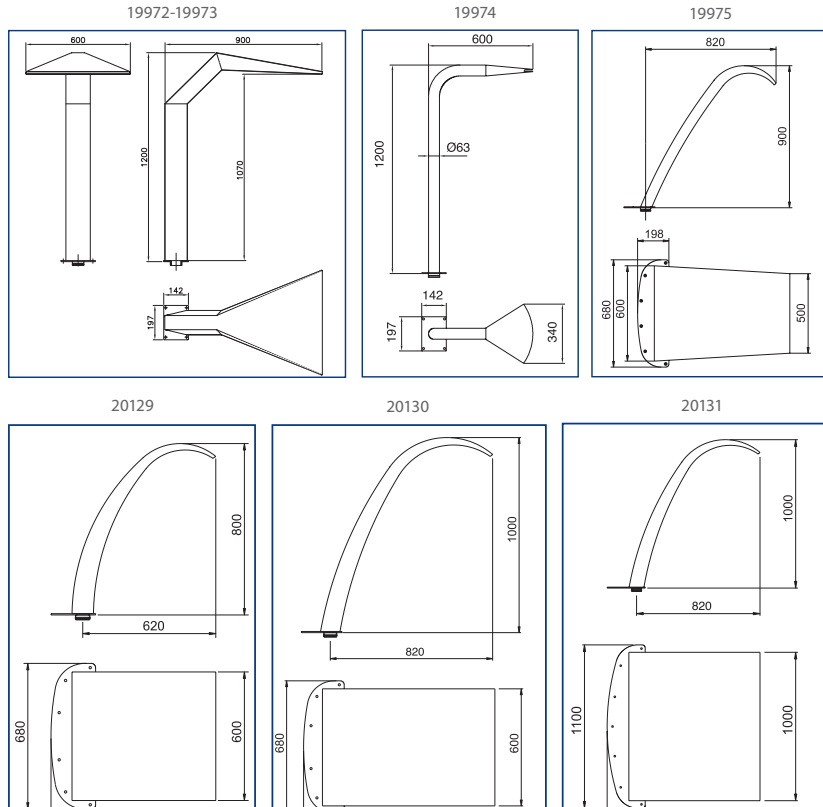

DEĞERLİ MÜŞTERİLERİMİZ FLUIDRA KATALOGDAKİ ÜRÜNLERE VE YEDEK PARÇALARA %5 ZAM GELMİŞTİR.

SU PERDELERİ

Kuğu su perdesi 450

Mat yüzeyli AISI-316 paslanmaz çelikten mamul.



	Kod	Standart Ambalaj	Standart Ağırlık kg	Standart Hacim m ³	Birim Fiyat EURO
Kuğu su perdesi mat yüzeyli	34387	1	27.7	0.356	3.850,00

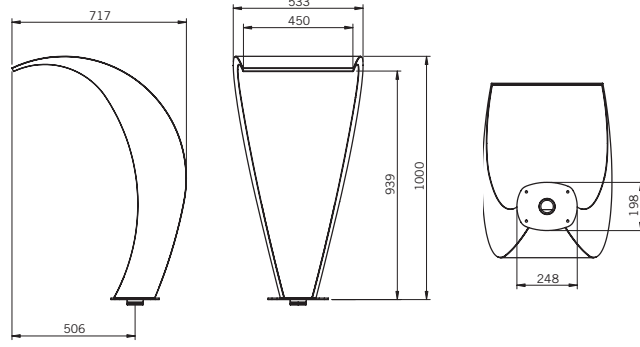

Kuğu su perdesi 1000

Mat yüzeyli AISI-316 paslanmaz çelikten mamul.

	Kod	Standart Ambalaj	Standart Ağırlık kg	Standart Hacim m ³	Birim Fiyat EURO
Kuğu su perdesi mat yüzeyli	34390	1	27.7	0.356	7.750,00

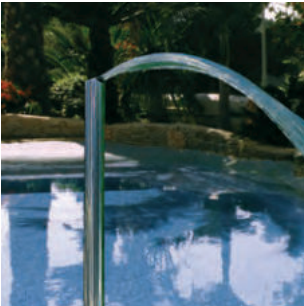
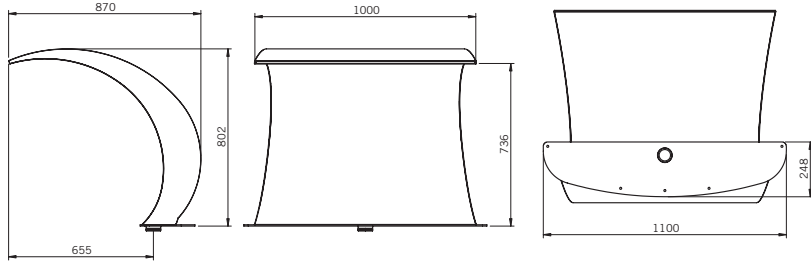

Dikey su jeti

AISI-316 paslanmaz çelikten imal edilmiştir. Boru: Ø 84 mm. Yükseklik 1.5 m.

	Kod	Standart Ambalaj	Standart Ağırlık kg	Standart Hacim m ³	Birim Fiyat EURO
Dikey su jeti	19969	1	10	0.080	2.200,00

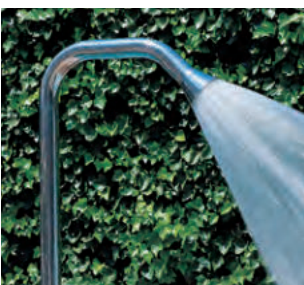

Çan su jeti

AISI-316 paslanmaz çelikten imal edilmiştir. Boru: Ø 63 mm. Yükseklik 1.2 m.

	Kod	Standart Ambalaj	Standart Ağırlık kg	Standart Hacim m ³	Birim Fiyat EURO
Çan su jeti	19971	1	9.2	0.274	2.575,00

DEĞERLİ MÜŞTERİLERİMİZ FLUIDRA KATALOGDAKİ ÜRÜNLERE VE YEDEK PARÇALARA %5 ZAM GELMİŞTİR.

Canon su jeti



AISI-316 paslanmaz çelikten imal edilmiştir. Boru: Ø 50 mm. Yükseklik 1.2 m. Nozul paket içeriğine dahil değildir.

	Kod	Standart Ambalaj	Standart Ağırlık kg	Standart Hacim m ³	Birim Fiyat EURO
Canon su jeti	19968	1	7.2	0.193	1.850,00

Canon su jeti nozulları



	Kod	Standart Ambalaj	Standart Ağırlık kg	Standart Hacim m ³	Birim Fiyat EURO
Nozul No 1	05572	1	0.66	0.003	540,00
Nozul No 2	05573	1	0.46	0.003	540,00
Nozul No 3	05574	1	0.56	0.003	540,00
Nozul No 4	05575	1	0.81	0.003	540,00

Deluxe canon su jeti



AISI-316 paslanmaz çelikten imal edilmiştir. Boru: Ø 63 mm. Yükseklik: 0.8 mm.



	Kod	Standart Ambalaj	Standart Ağırlık kg	Standart Hacim m ³	Birim Fiyat EURO
Düz atış	19970	1	8.2	0.211	2.450,00
Yuvarlak atış	20132	1	9.4	0.209	2.750,00
6 çıkışlı atış	20133	1	8.6	0.213	2.750,00

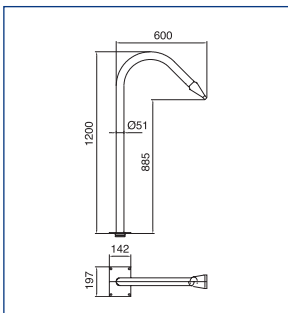

19968

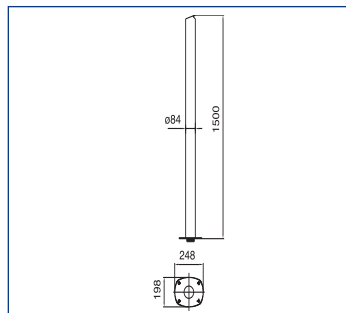

19969

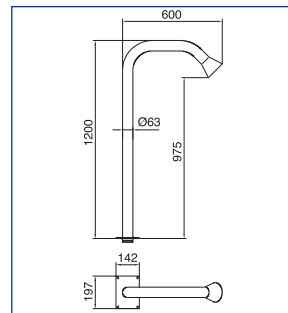

19971

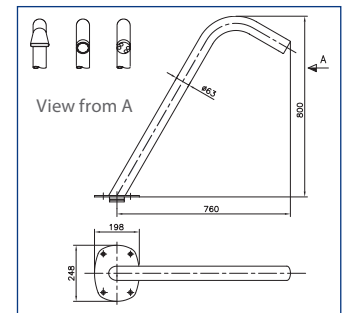

19970-20132-20133

DEĞERLİ MÜŞTERİLERİMİZ FLUIDRA KATALOGDAKİ ÜRÜNLERE VE YEDEK PARÇALARA %5 ZAM GELMİŞTİR.

SU OYUNLARI VE DEKORATİF SU ELEMANLARI

SU OYUNLARI AKSESUARLARI

DUVAR EMİŐ AĐZI BETONARME HAVUZLAR



AISI-316L Paslanmaz elikten imal edilmiŐtir. Ø 285 mm. Su oyunlariin emme noktası. BaĐlantı 21/2". Maks. Önerilen debi: 13 m³/h

	Kod	Standart Ambalaj	Standart AĐırlık kg	Standart Hacim m ³	Birim Fiyat EURO
Paslanmaz elik duvar emiŐ aĐzı betonarme havuzlar iin	19987	1	2.9	0.018	1.400,00

ANKRAJ BETONARME HAVUZLAR



19983

AISI-316L Paslanmaz elikten imal edilmiŐtir. Ankraj; sabitleme plakası, contalar ve toprak baĐlantısı iin taban ierir. BaĐlantı 22½".

	Kod	Standart Ambalaj	Standart AĐırlık kg	Standart Hacim m ³	Birim Fiyat EURO
Dikdörge ankraj	19983	1	2.1	0.012	750,00
Ø 254 mm ankraj	19984	1	9.8	0.113	1.600,00
600 mm geniŐ ankraj	19985	1	6.4	0.039	1.400,00
1000 mm geniŐ ankraj	20135	1	10.8	0.076	2.200,00

KONTROL KUTUSU PNÖMATİK SWITCH



Kullanıcıların su oyunlarını havuzun iinden kontrol etmelerini saĐlar. Kontrol kutusu, beton geiŐ parası, hava borusu ve pnömatik buton ierir.

	Kod	Standart Ambalaj	Standart AĐırlık kg	Standart Hacim m ³	Birim Fiyat EURO
Betonarme havuzlar iin					
2.2 kW (3.0 HP) 400 V III	07537	1	3.1	0.02	1.400,00
0.45 kW (0.5 HP) 400 V III	07669	1	0.7	0.005	1.300,00
1.1 kW (1.5 HP) 400 V III	17154	1	0.7	0.005	1.650,00

ASTRALPOOL BIKE

AstralPool Bike



Kare ve dikdörtgen polisajlı AISI-316 paslanmaz elik borudan yapılmıŐ Aquabike. Spor salonları, saĐlık merkezleri, spa merkezleri, saĐlık tesisleri, oteller ve özel havuzlar iin idealdir.

- AISI-316L paslanmaz elik.
- Ayarlanabilir sele ve gidon.
- Halka aık ve özel havuzlarda 1 - 1,5 metre derinlikte kullanım iindir.
- Ergonomik.
- Poliüretandan mamül pedallar.
- Kolay hareket ve taŐıma.

	Kod	Standart Ambalaj	Standart AĐırlık kg	Standart Hacim m ³	Birim Fiyat EURO
AstralPool Bike	67333	1	-	-	3.250,00

DEĐERLİ MÜŐTERİLERİMİZ FLUIDRA KATALOGDAKİ ÜRÜNLERE VE YEDEK PARALARA %5 ZAM GELMİŐTİR.

Tüm ürünler 30-40 cm derinliğe kurulmalıdır. Devam eden sayfalardaki teknik özelliklere bakın.



SU OYUNLARI VE DEKORATİF SU ELEMANLARI

SU OYUNLARI

- Su oyunları, ailenizle birlikte eğlenceli, güvenli ve fiziksel olarak aktif bir ortamda su aktivitelerinin keyfini çıkarabileceğiniz alan yaratmanıza yardımcı olur.

HYDRA

- Fiberglas ile güçlendirilmiş polyester gövde.
- Nozullar AISI-304L paslanmaz çelikten üretilmiştir.
- AISI-304L Paslanmaz çelik civatalar.

	Kod	Standart Ambalaj	Standart Ağırlık kg	Standart Hacim m ³	Birim Fiyat EURO
Hydra	66450	1	-	-	16.000,00

CRUX

- Fiberglas ile güçlendirilmiş polyester gövde.
- Nozullar AISI-304L paslanmaz çelik ve poliasetalden üretilmiştir.
- AISI-304L Paslanmaz çelik civatalar.

	Kod	Standart Ambalaj	Standart Ağırlık kg	Standart Hacim m ³	Birim Fiyat EURO
Crux	66449	1	-	-	15.800,00

CORVUS

- Fiberglas ile güçlendirilmiş polyester gövde.
- Nozullar (POM) poliasetal' den üretilmiştir.
- AISI-304L Paslanmaz çelik civatalar.

	Kod	Standart Ambalaj	Standart Ağırlık kg	Standart Hacim m ³	Birim Fiyat EURO
Corvus	66451	1	-	-	9.800,00

GÖKKUŞAĞI GÜNEŞLİK

- Fiberglas ile güçlendirilmiş polyester gövde. AISI-304L paslanmaz çelik şaft.
- Nozullar AISI-304L paslanmaz çelikten üretilmiştir.
- AISI-304L Paslanmaz çelik civatalar.

	Kod	Standart Ambalaj	Standart Ağırlık kg	Standart Hacim m ³	Birim Fiyat EURO
Gökkuşuğu güneşlik	66452	1	-	-	18.000,00

PALMIYE

- Fiberglas ile güçlendirilmiş polyester palmye yaprakları.
- Gövde AISI-304L paslanmaz çelikten üretilmiştir.
- Nozullar (POM) poliasetal' den üretilmiştir.
- AISI-304L Paslanmaz çelik civatalar.

	Kod	Standart Ambalaj	Standart Ağırlık kg	Standart Hacim m ³	Birim Fiyat EURO
Palmiye	66453	1	-	-	17.000,00

DEĞERLİ MÜŞTERİLERİMİZ FLUIDRA KATALOGDAKİ ÜRÜNLERE VE YEDEK PARÇALARA %5 ZAM GELMİŞTİR.



Tüm ürünler
30-40 cm derinliğe
kurulmalıdır. Devam
eden sayfalardaki teknik
özelliklere bakın.

BOW

- Gövde AISI-304L paslanmaz çelikten üretilmiştir.
- Difüzörler poliasetal'dan üretilmiştir.
- AISI-304L Paslanmaz çelik civatalar.

	Kod	Standart Ambalaj	Standart Ağırlık kg	Standart Hacim m ³	Birim Fiyat EURO
Bow	66456	1	-	-	16.000,00

LAMPOST

- Sepet fiberglastan üretilmiştir.
- Gövde AISI-304L paslanmaz çelikten üretilmiştir.
- Nozullar AISI-304L paslanmaz çelikten üretilmiştir.
- AISI-304L Paslanmaz çelik civatalar.

	Kod	Standart Ambalaj	Standart Ağırlık kg	Standart Hacim m ³	Birim Fiyat EURO
Lampost	66454	1	-	-	17.000,00



STREETLIGHT

- Figürler fiberglas ile güçlendirilmiş polyesterden üretilmiştir.
- Gövde AISI-304L paslanmaz çelikten üretilmiştir.
- Nozullar AISI-304L paslanmaz çelikten üretilmiştir.
- AISI-304L Paslanmaz çelik civatalar.

	Kod	Standart Ambalaj	Standart Ağırlık kg	Standart Hacim m ³	Birim Fiyat EURO
Sokak lambası	66455	1	-	-	23.500,00



GÖKKUŐAĐI MİNİ KAYDIRAK

- Kaydırak fiberglas ile güçlendirilmiş polyesterden üretilmiştir.
- 20 mm kalınlığında yüksek yoğunluđa sahip polietilen yan paneller.
- AISI-304L Paslanmaz çelik civatalar.

	Kod	Standart Ambalaj	Standart Ağırlık kg	Standart Hacim m ³	Birim Fiyat EURO
Gökkuőađı Mini Kaydırak	66457	1	-	-	15.000,00



BALINA MİNİ KAYDIRAK

- Kaydırak fiberglas ile güçlendirilmiş polyesterden üretilmiştir.
- 20 mm kalınlığında yüksek yoğunluđa sahip polietilen yan paneller.
- AISI-304L Paslanmaz çelik civatalar.

	Kod	Standart Ambalaj	Standart Ağırlık kg	Standart Hacim m ³	Birim Fiyat EURO
Balina Mini Kaydırak	66458	1	-	-	LFS



DEĐERLİ MÜŐTERİLERİMİZ FLUIDRA KATALOGDAKİ ÜRÜNLERE VE YEDEK PARÇALARA %5 ZAM GELMİŐTİR.

SU OYUNLARI



Havuz kenarına kurulan ve en az 30 -40 cm su derinliği gereken ürün.

ATLANTIC

- Fiberglas takviyeli polyesterden yapılmış kaydırak.
- AISI-304L paslanmaz çelikten yapılmış, polyester boya ile kaplanmış direkler.
- Yüksek yoğunluklu 15 mm polietilen paneller.
- Nozullar AISI-304L paslanmaz çelik ve poliasetalden üretilmiştir.
- AISI-304L Paslanmaz çelik civatalar.

	Kod	Standart Ambalaj	Standart Ağırlık kg	Standart Hacim m ³	Birim Fiyat EURO
Atlantic	66459	1	-	-	55.000,00



Havuz kenarına kurulan ve en az 110 cm su derinliği gereken ürün.

ACTIVE

- Kaydırak fiberglas ile güçlendirilmiş polyesterden üretilmiştir.
- Ahşap direkler.
- 20 mm kalınlığında yüksek yoğunluğa sahip polietilen paneller.
- Korkuluk ve bağlantı elemanları AISI-304L paslanmaz çelikten üretilmiştir.
- Sütun ayaklar AISI-304 paslanmaz çelikten üretilmiştir.

	Kod	Standart Ambalaj	Standart Ağırlık kg	Standart Hacim m ³	Birim Fiyat EURO
Active	66460	1	-	-	80.000,00



Havuz kenarına kurulan ve en az 30 -40 cm su

BUBBLES

- Kaydırak fiberglas ile güçlendirilmiş polyesterden üretilmiştir.
- Direkler AISI-304 paslanmaz çelikten üretilmiş ve cilalı boya ile boyanmıştır.
- 15 mm kalınlığında yüksek yoğunluğa sahip polietilen paneller.
- Nozullar (POM) poliasetal'dan üretilmiştir.
- AISI-304L Paslanmaz çelik civatalar.

	Kod	Standart Ambalaj	Standart Ağırlık kg	Standart Hacim m ³	Birim Fiyat EURO
Bubbles	66461	1	-	-	160.000,00

DEĞERLİ MÜŞTERİLERİMİZ FLUIDRA KATALOGDAKİ ÜRÜNLERE VE YEDEK PARÇALARA %5 ZAM GELMİŞTİR.

POWERFALL ŐELELELER

Suyun sakinleŐtirici karakteri

Havuz Őelalelerinde rahatlatıcı ve estetik karakter bir arada.

Bütün havuz t¼rleri ile uyumludur, PowerFall Őelaleler havuzunuzu zenginleŐtirirken, sakinlik ve huzur sunar.

> HAVUZUNUZA FARKLI BİR DOKUNUŐ

- Zodiac® PowerFall Őelale havuz ebatlarına baėlı olarak kullanabileceėiniz, 4 farklı geniŐlikle karŐınıza çıkmaktadır.
- Havuz inŐası sırasında kolay montajı ile, Őelale suyunu filtrasyon sisteminin basma hattından doėrudan temin ederken, hoŐ ve sakinleŐtirici bir ses ıkarır.



BİLGİLENDİRME?

%100 ABS plastik malzemeden imal edilmiŐ ilk Őelale olarak Zodiac PowerFall, y¼ksek kalitesi ve korozyon dayanımı ile ne ıkıyor.

Patentli X-Baffle®i yapısı sayesinde (#2), akan su daima homojen ve s¼rekli olarak ıkar.

PowerFall Őeffaf platik malzemeden imal edilmiŐtir (# 1).Bununla birlikte, havuz Őekli ve rengi ne olursa olsun, havuz dizaynı ile m¼kemmell bir uyum yakalar.



X-Baffle® system

DEėERLİ M¼ŐTERİLERİMİZ FLUIDRA KATALOGDAKİ ¼R¼NLERE VE YEDEK PARALARA %5 ZAM GELMİŐTİR.



PowerFall Şelale



- + Dayanıklılık: %100 ABS plastik
- + X-Baffle system: daimi su akışı
- + Estetik ve kalite görüntüsü ile havuzunuzu zenginleştirir

3 YIL
GARANTİ



ÜRÜN KODU & FİYAT

PowerFall	1' (30 cm)	18' (46 cm)	2' (61 cm)	3' (91 cm)
Standard Model	WB000011	WB000008	WB000009	WB000010
BİRİM FİYAT EURO	465,00	500,00	610,00	765,00

ZODIAC® ŞELALE* İÇİN UYGUN DEBİLER*

PowerFall	1' (30 cm)	18' (46 cm)	2' (61 cm)	3' (91 cm)
15 cm genişlik için			5.5 m ³ /h	
30 cm genişlik için			7.0 m ³ /h	
45 cm genişlik için			11.5 m ³ /h	
60 cm genişlik için			15.0 m ³ /h	

* Havuz duvarından 1 m yükseklikten düşecek su için gerekli debi.

DEBİYE UYGUN BORU ÇAPI SEÇİLMELİDİR

PowerFall	1' (30 cm)	18' (46 cm)	2' (61 cm)	3' (91 cm)
< 16 m ³ / saat			50 mm	
≥ 16 m ³ / saat			63 mm	

GÜÇ / DEBİ DEĞERLERİ :

PowerFall	1' (30 cm)	18' (46 cm)	2' (61 cm)	3' (91 cm)
3/4 HP			13 m ³ /h	
1 HP			16 m ³ /h	
1,5 HP			22 m ³ /h	
2 HP			30 m ³ /h	

MONTAJ

Önemli: şelale su seviyesinden maksimum 1.2 m yükseğe monte edilmelidir.

- 1 - Her kaskat için ayrı vana kullanın. Eğer kaskatlar aynı ölçüde ise ve aynı yüksekliğe monte edilecekse debi dengesinin sağlanması için ring hat yapılması tavsiye edilir.

- 2 - Şelalenin monte edileceği duvar üzerine yerini hazırlayın: PowerFall kaskat için, 11 cm derinliğinde ve kaskat boyundan 2.5 cm daha uzun bir yer hazırlanmalıdır.
- 3 - Şelale yerleşimi: Hazırlanan bu alanda harç yatağı oluşturarak sağlamlaştırın. Bu yatağın için şelaleyi yerleştirin ve seviyesin dengeleyin.

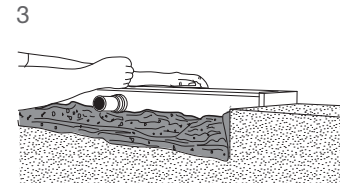
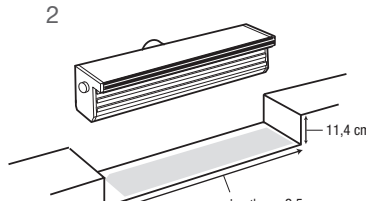
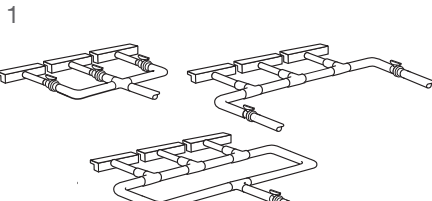

DEĞERLİ MÜŞTERİLERİMİZ FLUIDRA KATALOGDAKİ ÜRÜNLERE VE YEDEK PARÇALARA %5 ZAM GELMİŞTİR.

BÜTÜN MODELLER İÇİN GENEL NOTLAR

UV ışınlarına karşı dayanıklı polipropilen (PP) malzemeden üretilmiştir. Bütün seri standart beyaz renklidir.

Bunlar düz veya döner (dış çapın 1 veya 2 m olduğu durumlarda), yerlerdeki talepleri karşılayan parça modüler olarak üretilir. Parçalar birbirleri ile erkek-dişi esnek geçmeli olarak birleşirler. Böylece herhangi bir ısıl etki altında genişmeyi absorbe ederler.

Bütün çeşitler için montaj kanalı ızgaradan 5mm büyük tutulur. Böylelikle hareket kabiliyeti yükseltilir ve genişlemeye karşı önlem alınmış olur.

Kanal genişliği	Izgara genişliği
200.....	195
250.....	245
300.....	295
350.....	345

Izgara yüksekliği (h) modele göre değişir.

- Uzunlamasına model h = 24 mm
- Enlemesine model h = 22 mm ve h = 35 mm

PARALEL MODEL

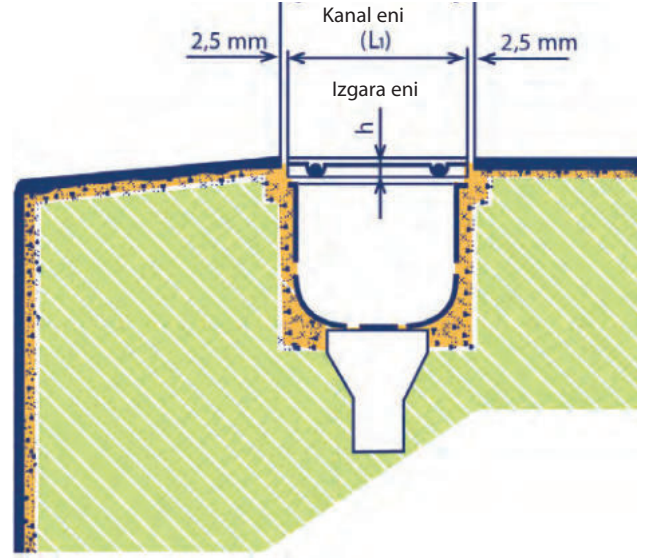
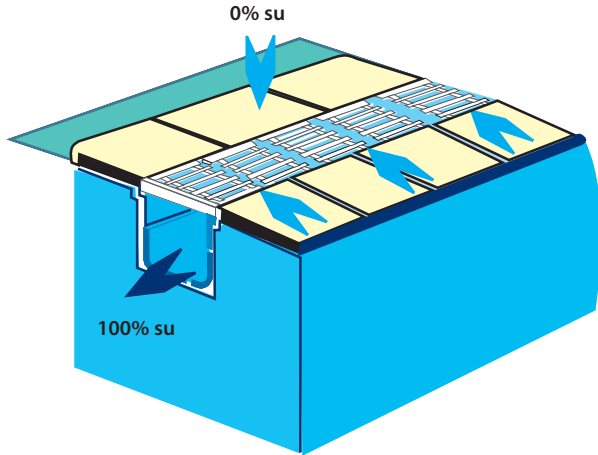

Izgaraların enlemesine dizaynı, fazla suyun kanallardan taşarak havuz çevresindeki kuru alanlara ulaşmasına müsaade etmez ve bu alanlar kuru kalır.

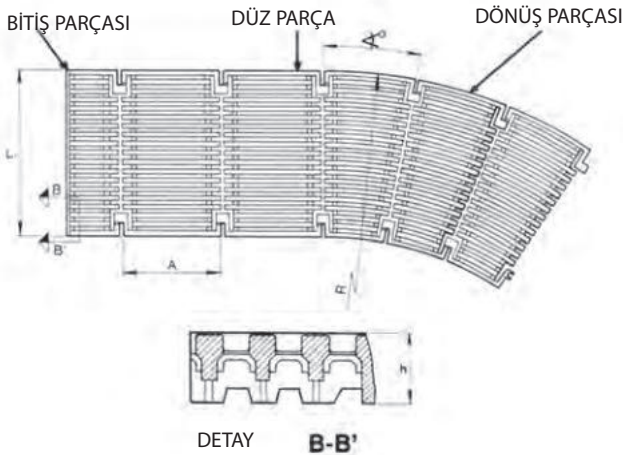

	Model	L	L1	h	A	∠° r.1m.	∠° r.2m.
DÜZ PARÇA	05581	200	195	24	206	-	-
	05582	250	245	24	206	-	-
	05583	300	295	24	206	-	-
	05584	350	345	24	206	-	-
BITİŐ PARÇASI	06420	200	195	24	-	-	-
	06421	250	245	24	-	-	-
	06422	300	295	24	-	-	-
	06423	350	345	24	-	-	-

DEĞERLİ MÜŐTERİLERİMİZ FLUIDRA KATALOGDAKİ ÜRÜNLERE VE YEDEK PARÇALARA %5 ZAM GELMİŐTİR.

Diğer ızgara renkleri sipariş üzerine yapılabilir. Daha fazla bilgi için bize ulaşın.



TAŞMA IZGARALARI

Paralel model ızgara

AÇIKLAMA

UV ışınlarına dayanıklı PP (polipropilen) malzemeden üretilmiştir. Erkek - dişi kancalarla birbirine bağlanırlar. (5 plaka = 1,024 metre). Esneme özelliği ile 5m çapında bir alanı çevirebilir. Plaka fiyatlarıdır.

	Kod	Standart Ambalaj	Standart Ağırlık kg	Standart Hacim m ³	Birim Fiyat EURO
Yükseklik 24 mm, Genişlik 245 mm	05582	29	13.4	0.080	14,00
Yükseklik 24 mm, Genişlik 291 mm	05583	28	15.6	0.080	14,20
Yükseklik 24 mm, Genişlik 345 mm	05584	19	13.2	0.080	14,70

Paralel model açılı dönüş ızgarası

AÇIKLAMA

UV ışınlarına dayanıklı PP (polipropilen) malzemeden üretilmiştir. Erkek - dişi kancalarla birbirine bağlanırlar.

	Kod	Standart Ambalaj	Standart Ağırlık kg	Standart Hacim m ³	Birim Fiyat EURO			
Yükseklik L	L1	Yarıçap						
24 mm	300 mm	295 mm	1 m	08002	32	14.6	0.079	14,50
24 mm	250 mm	245 mm	1 m	07565	42	17.2	0.079	14,00
24 mm	350 mm	345 mm	1 m	07566	24	13.4	0.079	21,00
24 mm	250 mm	245 mm	2 m	05586	30	14.2	0.079	14,50



Paralel model ızgara bitiş kiti

AÇIKLAMA

Paralel model ızgara ucunu bitirmek için AISI-304 paslanmaz çelikten imal edilmiş levha ve bitiş ızgara parçası.

	Kod	Standart Ambalaj	Standart Ağırlık kg	Standart Hacim m ³	Birim Fiyat EURO
Yükseklik 24 mm, Genişlik 245 mm	16065	12	5.17	0.002	48,70
Yükseklik 24 mm, Genişlik 291 mm	16066	8	4.21	0.002	51,00
Yükseklik 24 mm, Genişlik 345 mm	16067	8	5.00	0.002	54,50



Çevresel model ızgara

AÇIKLAMA

Yüzme havuzları için taşma ızgarası dizisidir. Homopolimer Polipropilen'den üretilmiştir. UV ışınlarına karşı dayanıklıdır. Kolay ve hızlı montaj için erkek - dişi kancalarla kolayca monte edilir. 500 mm. uzunlukta modüller halinde mevcuttur.

	Kod	Standart Ambalaj	Standart Ağırlık kg	Standart Hacim m ³	Birim Fiyat EURO
Çevresel taşma ızgarası 0.5 m	28664	20	19.9	0.080	19,50

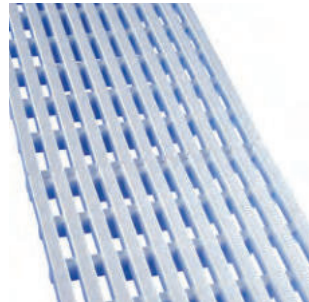

DEĞERLİ MÜŞTERİLERİMİZ FLUIDRA KATALOGDAKİ ÜRÜNLERE VE YEDEK PARÇALARA %5 ZAM GELMİŞTİR.

Döner model norm ızgara

AÇIKLAMA

UV ışınlarına dayanıklı PP (polipropilen) malzemeden üretilmiştir. Modüller birbirine rahatlıkla birleştirilir. EN-13451-1 standardına uygundur. 5 farklı rengi mevcuttur. 53 parça toplamda 1 metre boya ulaşır. Fiyatlandırma adet başına yapılmıştır.

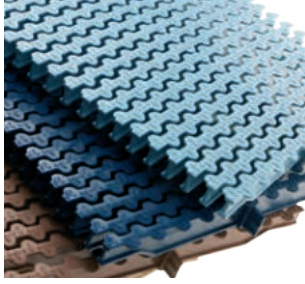
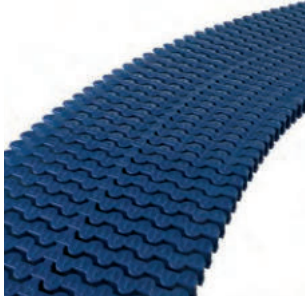

	Kod	Standart Ambalaj	Standart Ağırlık kg	Standart Hacim m ³	Birim Fiyat EURO
Döner tip					
Yükseklik 22mm, Genişlik 195 mm	34190	470	14.1	0.08	0,58
Yükseklik 22 mm, Genişlik 245 mm	34191	320	12.4	0.08	0,68
Yükseklik 22 mm, Genişlik 295 mm	34192	300	15.00	0.08	1,23
Yükseklik 22 mm, Genişlik 335 mm	34193	250	15.00	0.08	1,34
Çift taraflı döner tip					
Yükseklik 35 mm, Genişlik 195 mm	34194	470	16.0	0.08	0,95
Yükseklik 35 mm, Genişlik 245 mm	34195	300	13.7	0.08	1,22
Yükseklik 35 mm, Genişlik 295 mm	34196	290	17.3	0.08	1,24
Yükseklik 35 mm, Genişlik 335 mm	34197	250	17.4	0.08	1,28

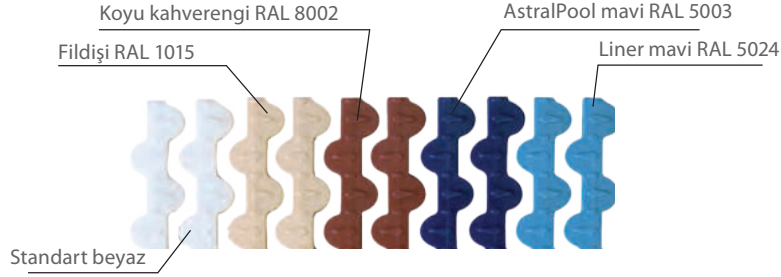

Renk	Kod
Beyaz	-
RAL 1015	CL90
RAL 8002	CL109
RAL 5003	CL60
RAL 5024	CL108

Not: Resimlerdeki renkler gerçek ürünle birebir aynı değildir.

Döner model modüler ızgara

AÇIKLAMA

Döner tip modüler ızgara. UV ışınlarına karşı dayanıklı PP malzemeden üretilmiştir. Modülleri birbirine rahatlıkla birleştirilir. EN-13451-1 standardı (8 mm) ile uyumludur. UNE-ENV 12633'e göre ve halen yürürlükte olan Teknik Yapı Kanununun SU1 bölümünde belirtildiği gibi sınıf 3 kayma direncine sahiptir (Rd > 45). Adet fiyatıdır.



	Kod	Standart Ambalaj	Standart Ağırlık kg	Standart Hacim m ³	Birim Fiyat EURO
Döner model modüler ızgara					
Yükseklik 22 mm, Genişlik 195 mm	52535	470	14.1	0.08	0,58
Yükseklik 22 mm, Genişlik 245 mm	52536	320	12.4	0.08	0,68
Yükseklik 22 mm, Genişlik 295 mm	52537	300	15.00	0.08	1,19
Yükseklik 22 mm, Genişlik 335 mm	52538	250	15.00	0.08	1,34
Çift taraflı döner model modüler ızgara					
Yükseklik 35 mm, Genişlik 195 mm	52539	450	16.0	0.08	0,94
Yükseklik 35 mm, Genişlik 245 mm	52540	300	13.7	0.08	1,22
Yükseklik 35 mm, Genişlik 295 mm	52541	290	17.3	0.08	1,25
Yükseklik 35 mm, Genişlik 335 mm	52542	250	17.4	0.08	1,35

Diğer ızgara renkleri sipariş üzerine yapılabilir. Daha fazla bilgi için bize ulaşın.

DEĞERLİ MÜŞTERİLERİMİZ FLUIDRA KATALOGDAKİ ÜRÜNLERE VE YEDEK PARÇALARA %5 ZAM GELMİŞTİR.

Diğer ızgara renkleri sipariş üzerine yapılabilir. Daha fazla bilgi için bize ulaşın.

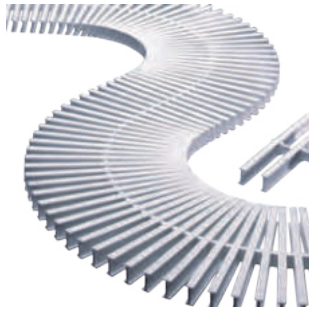

Diğer ızgara renkleri sipariş üzerine yapılabilir. Daha fazla bilgi için bize ulaşın.



TAŞMA IZGARALARI

Döner model ızgara

AÇIKLAMA

UV ışınlarına dayanıklı PP (polipropilen) malzemeden üretilmiştir. Modüller merkezden birbirine rahatlıkla birleştirilir. EN-13451-1 standardına uygundur. 45 parça toplamda 1 metre boya ulaşır. Metre fiyatıdır.

Kod	Standart Ambalaj	Standart Ağırlık kg	Standart Hacim m ³	Birim Fiyat EURO	
Döner model ızgara					
Yükseklik 22 mm, Genişlik 195 mm	11107	470	15.8	0.08	26,35
Yükseklik 22 mm, Genişlik 245 mm	11108	320	13.6	0.08	30,50
Yükseklik 22 mm, Genişlik 295 mm	19202	300	18.0	0.08	55,00
Yükseklik 22 mm, Genişlik 335 mm	19203	250	17.0	0.08	60,00
Çift taraflı döner model ızgara					
Yükseklik 35 mm, Genişlik 195 mm	00220	450	16.5	0.08	42,55
Yükseklik 35 mm, Genişlik 245 mm	00221	300	14.3	0.08	55,00
Yükseklik 35 mm, Genişlik 295 mm	00222	290	19.3	0.08	56,00
Yükseklik 35 mm, Genişlik 335 mm	00223	250	18.1	0.08	60,00

Modüler Blok ızgara

AÇIKLAMA

UV ışınlarına karşı dayanıklı PP malzemeden üretilmiştir. Modüller merkezden birbirine rahatlıkla birleştirilir. (5 modül = 0.975 m uzunluğa ulaşmaktadır. Modül fiyatıdır.

Kod	Standart Ambalaj	Standart Ağırlık kg	Standart Hacim m ³	Birim Fiyat EURO	
Yükseklik 22 mm, Genişlik 245 mm	00217	52	22.8	0.08	7,75
Yükseklik 22 mm, Genişlik 295 mm	00218	45	23.1	0.08	8,30
Yükseklik 22 mm, Genişlik 335 mm	00219	38	22.0	0.08	9,05

Izgara destek profili

AÇIKLAMA

22, 24 ve 35 mm yüksekliğindeki ızgaralar için uygundur. Plastik malzemeden imal edilmiştir. 2 m uzunluğundadır. İç ölçüler: 24 mm x 37 mm.

Kod	Standart Ambalaj	Standart Ağırlık kg	Standart Hacim m ³	Birim Fiyat EURO	
Izgara destek profili	00224	25	13.2	0.033	10,50

Paslanmaz çelik ızgara

AÇIKLAMA

Enlemesine taşma ızgarası, paslanmaz çelikten yapılmıştır. Kolay montajına olanak sağlamak için kanalı ızgaradan 5 mm daha geniş olarak inşa etmek gerekir. AISI - 316L paslanmaz çeliğin düz bölümlerinden oluşturulmuştur. Uzunluk olarak 500 mm.dir. Düz bölümler havuzun uzunluğunun ölçülmesi amacıyla yapılabilir. 90° lik köşe paslanmaz çelik havuz çevresini mükemmel olarak tamamlar. Kaymayan yüzeyli metalle, kullanılan ızgaranın genişliğine göre farklı ölçülerde 4 modelden ibarettir. Yükseklik 35 mm.

Kod	Standart Ambalaj	Standart Ağırlık kg	Standart Hacim m ³	Birim Fiyat EURO	
Genişlik 195 mm	32415	-	-	-	240,00
Genişlik 245 mm	32416	-	-	-	260,00
Genişlik 295 mm	32417	-	-	-	300,00
Genişlik 345 mm	32418	-	-	-	305,00

DEĞERLİ MÜŞTERİLERİMİZ FLUIDRA KATALOGDAKİ ÜRÜNLERE VE YEDEK PARÇALARA %5 ZAM GELMİŞTİR.

TAŐMA IZGARALARI

Köőe parçası 90°



AÇIKLAMA

UV ışınlarına dayanıklı Polipropilen malzemeden imal edilmiştir.



Diğer ızgara renkleri sipariş üzerine yapılabilir. Daha fazla bilgi için bize ulaşın.

	Kod	Standart Ambalaj	Standart Ağırlık kg	Standart Hacim m ³	Birim Fiyat EURO
Yükseklik 22 mm					
Genişlik 195 mm	22379	4	2.8	0.006	46,00
Genişlik 245 mm	22380	4	3.6	0.009	48,00
Genişlik 295 mm	22381	4	4.8	0.012	53,00
Genişlik 335 mm	22382	4	5.7	0.016	65,00
Yükseklik 35 mm					
Genişlik 195 mm	22383	4	3.2	0.009	43,00
Genişlik 245 mm	22384	4	4.1	0.014	53,00
Genişlik 295 mm	22385	4	5.3	0.012	65,00
Genişlik 335 mm	22386	4	6.2	0.023	76,00



Köőe parçası 45°

AÇIKLAMA

UV ışınlarına dayanıklı Polipropilen malzemeden imal edilmiştir.



Diğer ızgara renkleri sipariş üzerine yapılabilir. Daha fazla bilgi için bize ulaşın.

	Kod	Standart Ambalaj	Standart Ağırlık kg	Standart Hacim m ³	Birim Fiyat EURO
Yükseklik 22 mm					
Genişlik 195 mm	22387	4	1.9	0.006	33,00
Genişlik 245 mm	22388	4	2.4	0.009	36,00
Genişlik 295 mm	22389	4	2.9	0.012	42,00
Genişlik 335 mm	22390	4	-	-	49,00
Yükseklik 35 mm					
Genişlik 195 mm	22391	4	2.0	0.006	34,00
Genişlik 245 mm	22392	4	2.6	0.009	37,00
Genişlik 295 mm	22393	4	3.2	0.012	45,00
Genişlik 335 mm	22394	4	-	-	51,00

Güçlendirilmiş Paslanmaz Çelik ızgara

AÇIKLAMA

AISI-316L paslanmaz çelik ızgara, EN: 1345-1:2000s tandartına uygun. Tuzlu suya dayanıklı. Özel ve halka açık havuzlar için tasarlanmıştır.

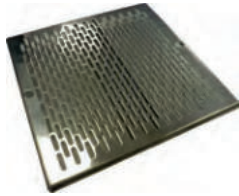

70956

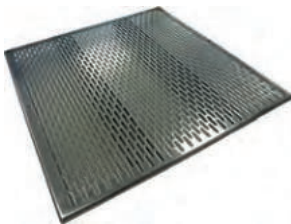

70957

	Kod	Standart Ambalaj	Standart Ağırlık kg	Standart Hacim m ³	Birim Fiyat EURO
Paslanmaz çelik 252 x 252 mm ızgara	70956	1	-	-	400,00
Paslanmaz çelik 410 x 410 mm ızgara	70957	1	-	-	640,00



DEĞERLİ MÜŐTERLERİMİZ FLUIDRA KATALOGDAKİ ÜRÜNLERE VE YEDEK PARÇALARA %5 ZAM GELMİŐTİR.

PROFESYONEL DALIŞ

J-CLASS



AÇIKLAMA

Yeni Nautica J-Serisi Seascooter ile içinizdeki maceracıyı serbest bırakın. Benzersiz performans ve güç için tasarlanan bu son teknoloji cihaz, suda 8 km/saat'e (5 mil/saat) varan hızlarda sorunsuz, zahmetsiz itiş gücü sağlayan çift motora sahiptir. Güvenilir bir lityum iyon pil paketiyle çalışan J-Serisi, toplam 40 dakikalık su altında çalışma süresi ve yalnızca 3-4 saatlik hızlı şarj süresi sağlar. Nautica J-Serisi ile su keşiflerinizi bir sonraki seviyeye taşıyın.

- Kompakt ve taşınması kolay
- Düşük hızda 40 dakikaya kadar çalışma süresi
- Ağırlığı yalnızca 6,8 kg
- Katlanabilen tutamaklar
- Go Pro desteği
- Değiştirilebilir lityum bataryalar
- Boyutlar: 430 x 270 x 170 mm

	Kod	Standart Ambalaj	Standart Ağırlık kg	Standart Hacim m ³	Birim Fiyat EURO
NAUTICA J-CLASS	75842	-	-	-	2.200,00

SEAWING



AÇIKLAMA

Yamaha SEAWING, 6,5 km/saate varan maksimum hızı ile su altında size keyifli dakikalar yaşatan bir sualtı scooter'ıdır.

- Normal kullanım ile 45 dakikaya kadar çalışma süresi
- 6,5 km/saat hıza ulaşabilir
- 40 m derinliğe kadar dalabilir
- İki aşamalı hız kontrolü
- Batarya dahil yalnızca 8,6 kg ağırlığında
- Boyutlar: 500 x 209 x 226 mm

▲Stoklarla sınırlıdır.

	Kod	Standart Ambalaj	Standart Ağırlık kg	Standart Hacim m ³	Birim Fiyat EURO
YAMAHA SEAWING	72333	-	-	-	2.200,00

500Li



AÇIKLAMA

Yamaha 500Li, sınıfının en güçlü ve en hızlı deniz scooter'ıdır. Hem profesyonel dalgıçlar hem de eğlence amaçlı dalanlar için tasarlanmış bu 500 W güce sahip sualtı scooter'ı 7 km/saat'e varan hızlara ulaşabilir. Dalgıçlar daha az enerji harcayarak suyun altında daha fazla zaman geçirebilirler.

- Normal kullanım ile 90 dakikaya kadar çalışma süresi (40 dakikaya kadar yüksek hızda sürekli kullanım)
- 7 km/saat hıza ulaşabilir
- 40 m derinliğe kadar dalabilir
- Üç aşamalı hız kontrolü
- Batarya seviyesi göstergesi
- Otomatik yüzdürme sistemi
- Yüksek performanslı, değiştirilebilir bir lityum iyonlu batarya ile güçlendirilmiştir
- Batarya dahil yalnızca 9,5 kg ağırlığında
- Tuzlu sudayken nötr bir şekilde yüzer ve daha az çabayla derinliği korumanıza olanak tanır
- Boyutlar: 319 x 300 x 610 mm

▲Stoklarla sınırlıdır.

	Kod	Standart Ambalaj	Standart Ağırlık kg	Standart Hacim m ³	Birim Fiyat EURO
500Li	69594	-	-	-	3.350,00

DEĞERLİ MÜŞTERİLERİMİZ FLUIDRA KATALOGDAKİ ÜRÜNLERE VE YEDEK PARÇALARA %5 ZAM GELMİŞTİR.

350Li



AÇIKLAMA



Yamaha 350Li, 6 km/saate varan maksimum hızı ile su altında size keyifli dakikalar yaşatan bir sualtıscooter'ıdır.

- Normal kullanım ile 75 dakikaya kadar çalışma süresi (30 dakikaya kadar yüksek hızda sürekli kullanım)
- 6 km/saat hızı ulaşabilir
- 40 m derinliğe kadar dalabilir
- Üç aşamalı hız kontrolü
- Batarya seviyesi göstergesi
- Yüksek performanslı, değiştirilebilir bir lityum iyonlu batarya (500 W) ile güçlendirilmiştir
- Tuzlu suda nör bir şekilde yüzer ve daha az çabayla derinliği korumanıza olanak tanır
- Batarya dahil yalnızca 8,6 kg ağırlığında
- Boyutlar: 319 x 300 x 610 mm

Stoklarla sınırlıdır.

	Kod	Standart Ambalaj	Standart Ağırlık kg	Standart Hacim m ³	Birim Fiyat EURO
350Li	69595	-	-	-	2.500,00

HOBI SERİSİ DALIŞ

MARINE 300



AÇIKLAMA

3,0 Mil (4,8 km/h) azami hızı ve 100 ft (30 m) derinlik derecesine sahip bu deniz scooterı, eğlence amaçlı dalış tutkunları için mükemmeldir. Ayrıca deneyiminizi tercihlerinize göre uyarlamaya olanak tanıyan 2 seviyeli dönme hızı kontrolüne sahiptir. Marine 300 hafif ve kullanımı kolaydır, bu da onu bir sonraki dalışınız için mükemmel bir arkadaştır.

- Normal kullanım ile 1,5 saate kadar çalışma süresi
- 4,8 km/saat hızı ulaşabilir
- 30 m derinliğe kadar dalabilir
- Su geçirmez aksam
- Batarya dahil yalnızca 8,2 kg ağırlığında
- Boyutlar: 610 x 385 x 322 mm

	Kod	Standart Ambalaj	Standart Ağırlık kg	Standart Hacim m ³	Birim Fiyat EURO
NAUTICA MARINE 300	75845	-	-	-	1.350,00

SKIPPER



AÇIKLAMA

8 yaş ve üzeri çocuklar ve yetişkinlerin gözetimi için özel olarak tasarlanan bu deniz scooterı şnorkelli yüzme, yüzme ve havuz oyunları için mükemmeldir. Bu çok yönlü deniz scooterı sizi havuz veya göl çevresinde heyecan verici bir yolculuğa çıkarabilir ve saatte 3,2 km'ye varan hızlara ulaşabilir. Koruyucu izgara ve otomatik kapanan çift tetik kontrolü gibi bir dizi güvenlik özelliği sayesinde sürüşün keyfini güvenle çıkarabilirsiniz.

- Normal kullanım ile 1,5 saate kadar çalışma süresi
- 3,2 km/saat hızı ulaşabilir
- 5 m derinliğe kadar dalabilir
- Su geçirmez aksam
- Batarya dahil yalnızca 5 kg ağırlığında
- Boyutlar: 285 x 283 x 483 mm

	Kod	Standart Ambalaj	Standart Ağırlık kg	Standart Hacim m ³	Birim Fiyat EURO
SKIPPER	75851	-	-	-	575,00

DEĞERLİ MÜŞTERİLERİMİZ FLUIDRA KATALOGDAKİ ÜRÜNLERE VE YEDEK PARÇALARA %5 ZAM GELMİŞTİR.

SCOUT



AÇIKLAMA



Scout, 8-10 yaş arasındaki yetişkin denetimli çocuklara yönelik daha küçük, daha hafif model bir modeldir. Tek bir şarjla bir saatlik kullanıma uygundur.

- Normal kullanım ile 1 saate kadar çalışma süresi (40 dakikaya kadar yüksek hızda sürekli kullanım)
- 1,6 km/saat hıza ulaşabilir
- 3 m derinliğe kadar dalabilir
- Kapsamlı güvenlik önlemleri
- Tuzlu suda kullanım için tasarlanmıştır
- Boyutlar: 265,5 x 265,5 x 338 mm

Stoklarla sınırlıdır.

	Kod	Standart Ambalaj	Standart Ağırlık kg	Standart Hacim m ³	Birim Fiyat EURO
Scout	69588	-	-	-	380,00

HOBİ SERİSİ DALIŞ

MARINE 250



AÇIKLAMA

Marine 250 Seascooter, mükemmel hız ve dayanıklılık dengesini sunan en iyi su altı arkadaşıdır. 2,5 mil/saat (4 km/saat) azami hız ve 2 saate kadar çalışma süresiyle bu deniz scooterı arka arkaya dalış günlerine kolaylıkla girmeye hazır. Marine 250 aynı zamanda 30 m (100 ft) derinliğe kadar derecelendirilmiştir, bu da onu tüm su altı maceralarınız için çok yönlü ve yetenekli bir araç haline getirir. İster eğlence amaçlı bir dalgıç, ister deneyimli bir profesyonel olun, Marine 250 Seascooter tüm su altı ihtiyaçlarınız için havalı ve şık bir seçimidir.

- Normal kullanım ile 2 saate kadar çalışma süresi
- 4 km/saat hıza ulaşabilir
- 30 m derinliğe kadar dalabilir
- Su geçirmez aksam
- Tuzlu suda kullanım için tasarlanmıştır
- Batarya dahil yalnızca 8,1 kg ağırlığında
- Boyutlar: 612 x 385 x 312 mm

	Kod	Standart Ambalaj	Standart Ağırlık kg	Standart Hacim m ³	Birim Fiyat EURO
NAUTICA MARINE 250	75848	-	-	-	1.050,00

EXPLORER



AÇIKLAMA

Yamaha Explorer, daha genç kullanıcılar için tasarlanmış giriş seviyesi bir modeldir. 10 m derinlik ve 4 km/saat hızlarda seyredebilen Explorer, sığ dalışlar, şnorkelli yüzmeye maceraları veya balık avı için mükemmeldir.

- Normal kullanım ile 1 saate kadar çalışma süresi
- 4 km/saat hıza ulaşabilir
- 10 m derinliğe kadar dalabilir
- Tamamen su geçirmez yapı
- Son derece kompakt tasarım, üstün güvenlik özellikleri
- Tuzlu suda kullanım için tasarlanmıştır
- Batarya dahil yalnızca 5,2 kg ağırlığında
- Boyutlar: 299 x 282 x 520 mm

Stoklarla sınırlıdır.

	Kod	Standart Ambalaj	Standart Ağırlık kg	Standart Hacim m ³	Birim Fiyat EURO
Explorer	69596	-	-	-	760,00

DEĞERLİ MÜŞTERİLERİMİZ FLUIDRA KATALOGDAKİ ÜRÜNLERE VE YEDEK PARÇALARA %5 ZAM GELMİŞTİR.



DEĞERLİ MÜŞTERİLERİMİZ FLÜİDRA KATALOGDAKİ ÜRÜNLERE VE YEDEK PARÇALARA %5 ZAM GELMİŞTİR.